

**1Н//873546(039)**

ГОСУДАРСТВЕННЫЙ КОМИТЕТ  
**ГКНТ**  
ПО НАУКЕ И ТЕХНОЛОГИЯМ



НАЦИОНАЛЬНЫЙ ЦЕНТР  
ИНТЕЛЛЕКТУАЛЬНОЙ  
СОБСТВЕННОСТИ

*II Международная научно-практическая конференция*

# ИНТЕЛЛЕКТУАЛЬНАЯ СОБСТВЕННОСТЬ В СОВРЕМЕННОМ МИРЕ:

**ВЫЗОВЫ ВРЕМЕНИ**

**и перспективы развития**

*Материалы  
II Международной научно-практической конференции  
(Минск, 20 октября 2022 г.)*

**Часть 1**

Минск  
2022

Государственный комитет по науке и технологиям Республики Беларусь

Государственное учреждение  
«Национальный центр интеллектуальной собственности»

**ИНТЕЛЛЕКТУАЛЬНАЯ СОБСТВЕННОСТЬ  
В СОВРЕМЕННОМ МИРЕ:  
ВЫЗОВЫ ВРЕМЕНИ И ПЕРСПЕКТИВЫ РАЗВИТИЯ**

Материалы  
II Международной научно-практической конференции  
(Минск, 20 октября 2022 г.)

В двух частях

Часть 1

Минск  
Национальная библиотека Беларуси  
2022

УДК 347.77/78(476)(06)

ББК 67.404.3я43

И73

**Под редакцией**

кандидата юридических наук В. А. Рябоволова

**Интеллектуальная** собственность в современном мире: вызовы  
И73 времени и перспективы развития : II Междунар. науч.-практ. конф.  
(Минск, 20 октября 2022 г.). В 2 ч. / под ред. В. А. Рябоволова. –  
Минск : Национальная библиотека Беларуси, 2022. – Ч. 1. – 317 с.  
ISBN 978-985-7293-17-9.

В докладах рассматриваются актуальные вопросы правового регулирования охраны и защиты объектов интеллектуальной собственности, в том числе в глобальной компьютерной сети Интернет, экономические и иные аспекты интеллектуальной собственности в современном мире.

Для ученых, преподавателей, аспирантов, магистрантов, студентов и практических работников.

УДК 347.77/78(082)

ББК 67.404.3я43

ISBN 978-985-7293-17-9 (ч. 1) © Государственное учреждение «Национальный  
ISBN 978-985-7293-19-3 центр интеллектуальной собственности», 2022

© Оформление. Государственное учреждение  
«Национальная библиотека Беларуси», 2022

## Организационный комитет

### II Международной научно-практической конференции «ИНТЕЛЛЕКТУАЛЬНАЯ СОБСТВЕННОСТЬ В СОВРЕМЕННОМ МИРЕ: ВЫЗОВЫ ВРЕМЕНИ И ПЕРСПЕКТИВЫ РАЗВИТИЯ»

#### Сопредседатели:

- Столярова Т.Г.** Заместитель Председателя Государственного комитета по науке и технологиям Республики Беларусь (Республика Беларусь, г. Минск)
- Рябоволов В.А.** Генеральный директор Национального центра интеллектуальной собственности, кандидат юридических наук (Республика Беларусь, г. Минск)

#### Члены организационного комитета:

- Шуба С.В.** Начальник управления международной научно-технической и инновационной политики Государственного комитета по науке и технологиям Республики Беларусь (Республика Беларусь, г. Минск)
- Заяц А.В.** Начальник отдела правовой и кадровой работы Государственного комитета по науке и технологиям Республики Беларусь (Республика Беларусь, г. Минск)
- Курман А.В.** Первый заместитель генерального директора Национального центра интеллектуальной собственности (Республика Беларусь, г. Минск)
- Заяц А.П.** Заместитель генерального директора Национального центра интеллектуальной собственности (Республика Беларусь, г. Минск)

**ПРИВЕТСТВЕННЫЕ СЛОВА  
К УЧАСТНИКАМ КОНФЕРЕНЦИИ**

*Приветственное слово*  
Руководителя Аппарата Совета  
Министров Республики Беларусь  
**Бурака К.В.**

### **Уважаемые участники и гости конференции!**

Искренне рад приветствовать участников пленарного заседания II Международной научно-практической конференции «Интеллектуальная собственность в современном мире: вызовы времени и перспективы развития».

Хочу особо отметить участие в форуме представителей Всемирной организации интеллектуальной собственности, Евразийской экономической комиссии, Исполнительного комитета Содружества Независимых Государств, Постоянного комитета Союзного государства и Евразийской патентной организации. Очень приятно видеть зарубежных коллег, с которыми у нас давние и продуктивные контакты.

В этом зале также присутствуют руководители белорусских государственных органов, члены Парламента, общественные деятели и ученые. Полагаю, что столь высокий интерес к проблематике интеллектуальной собственности является еще одним подтверждением ее значимости для развития общества, экономики и культуры.

Мы живем в весьма динамичном мире, непрерывно генерирующем новые глобальные тренды. Год назад, на первой конференции, были определены основные вызовы времени, влияющие на развитие национальной системы интеллектуальной собственности. Это широкий спектр аспектов, порождаемых всеобщей цифровизацией и ускоренным внедрением новейших технологий, комплексные последствия пандемии COVID-19. В текущем году этот список пополнился западными экономическими санкциями, которые без преувеличения можно охарактеризовать как незаконные действия, ведущие к деградации глобального международного порядка.

С другой стороны, это хороший стимул к интенсивному движению в сторону импортозамещения и наращиванию продуктивного взаимодействия с дружественными странами. Поэтому ключевыми задачами для нас остаются развитие регионального и международного сотрудничества, цифровизация административных процессов, трансфер технологий и коммерциализация инноваций, координация действий по защите прав на объекты интеллектуальной собственности.

Задачи непростые. Для их успешного решения требуются скоординированные усилия органов государственного управления, научных, образовательных организаций и общественности.

Определение векторов развития национальной системы интеллектуальной собственности должно быть предметом постоянного творческого поиска и

научного обсуждения. Именно такое предназначение имеет сегодняшняя конференция.

Проводимые дискуссии, несомненно, раскрывают перед нами новые грани перспектив развития системы интеллектуальной собственности в условиях более ясного понимания ценности интеллектуального труда человека.

Уверен, что доклады, которые были и еще будут озвучены на нашем форуме, станут хорошим подспорьем для решения поставленных перед нами задач.

Желаю всем участникам и гостям конференции плодотворной работы и дальнейших профессиональных достижений!

*Приветственное слово*

Председателя Постоянной комиссии  
Палаты представителей Национального  
собрания Республики Беларусь  
по образованию, культуре и науке

**Марзалюка И.А.**

**Дорогие друзья!**

От имени депутатов Палаты представителей Национального собрания Республики Беларусь передаю вам самые добрые пожелания и выражаю уверенность в значимости результатов, которые будут достигнуты по итогам работы конференции.

Не подлежит сомнению тот факт, что в нашей стране наука, образование, интеллект признаны и являются важнейшими приоритетами. В условиях формирующейся экономики знаний в настоящее время изменяется структура мирового производства, возрастает составляющая высокотехнологичной продукции и нематериальных активов. Как следствие этих процессов современное управление экономикой осуществляется с учетом торговых аспектов интеллектуальной собственности, патентно-правовых характеристик рынков и основывается на использовании инструментов охраны, управления и защиты интеллектуальной собственности.

Важным компонентом национальной патентной системы является ее законодательное обеспечение. Почти за тридцатилетний период функционирования в республике национальной системы охраны интеллектуальной собственности в основном создана ее законодательная и нормативно-методическая база. При активном участии Национального центра интеллектуальной собственности были разработаны и получили право на жизнь законы Республики Беларусь «О патентах на изобретения, полезные модели, промышленные образцы», «О товарных знаках и знаках обслуживания», «О правовой охране топологий интегральных микросхем», «О географических указаниях», «О патентах на сорта растений», «Об авторском праве и смежных правах». Внесены изменения и дополнения по вопросам охраны интеллектуальной собственности в Гражданский, Гражданско-процессуальный, Таможенный и Уголовный кодексы, Кодекс Республики Беларусь об административных правонарушениях. В настоящее время законодательный приоритет лежит в плоскости тех мер, которые необходимо принять, чтобы нивелировать влияние западных санкций и обеспечить ускоренные темпы развития национальной экономики.

Уважаемые участники конференции!

Надеюсь, сегодня состоится плодотворное обсуждение заявленных на конференции тем. Это позволит нам выработать консолидированные подходы



к дальнейшему совершенствованию законодательного обеспечения такой важной для общества и государства сферы правовых отношений, как сфера интеллектуальной собственности. Высказанные здесь предложения могут стать нормативными положениями соответствующих законодательных актов. Желаю плодотворной и успешной работы.

*Приветственное слово*  
Государственного секретаря  
Союзного государства  
**Мезенцева Д.Ф.**

**Участникам II Международной научно-практической конференции  
«Интеллектуальная собственность в современном мире:  
вызовы времени и перспективы развития»**

Приветствую участников II Международной научно-практической конференции «Интеллектуальная собственность в современном мире: вызовы времени и перспективы развития».

Владение интеллектуальной собственностью в современном мире дает возможность быть пионером в новых сферах, совершенствовать имеющийся потенциал развития.

Своевременная и качественная корректировка национального патентного и авторского права позволяет значительно повысить эффективность инвестиций в человеческий капитал, стимулирует распространение и использование новых знаний, что является прочной основой для успешного развития мировой экономики, способной справиться с вызовами XXI века.

В рамках Союзного государства особое внимание уделяется созданию новых совместных видов продукции, оптимизации технологических процессов, а также внедрению инновационных результатов, полученных в ходе реализации двусторонних программ. Разработка высокотехнологичной продукции – это инструмент повышения конкурентоспособности, это сложный многоплановый процесс.

Сегодня особо важно совместное определение единых принципов и подходов правового регулирования использования интеллектуальной собственности.

Убежден, что конференция пройдет в конструктивном ключе, послужит укреплению международного сотрудничества в сфере интеллектуальной деятельности, а прозвучавшие предложения будут значимы и получают практическое воплощение.

Желаю участникам конференции плодотворной работы, новых идей и их последующей реализации.

*Приветственное слово*  
Председателя Государственного  
комитета по науке и технологиям  
Республики Беларусь  
**Шлычкова С.В.**

### **Уважаемые участники и гости форума!**

Приветствую всех вас от имени Государственного комитета по науке и технологиям и от себя лично на II Международной научно-практической конференции «Интеллектуальная собственность в современном мире: вызовы времени и перспективы развития».

Традиционно основным содержанием экономики считалось создание материальных благ. Однако в настоящее время в стоимость производимого продукта все больше входит интеллектуальная составляющая.

Интеллектуальная собственность является важнейшей составляющей «экономики знаний» и играет важную роль в развитии человеческого капитала, ускорении роста и повышении конкурентоспособности национальных экономик, создании высокотехнологичных производств, развитии инвестиционной и экспортной деятельности.

В 2021 г. Главой государства определен ряд направлений дальнейшего развития национальной инновационной системы, в том числе по направлению развития интеллектуальной собственности.

С учетом этого перед Государственным комитетом по науке и технологиям и Национальным центром интеллектуальной собственности поставлены новые задачи.

При этом, несмотря на то что Государственная программа инновационного развития на 2021-2025 гг. была утверждена Главой государства год назад, хотелось бы рассказать о первых достигнутых результатах.

В первую очередь основное усилие было направлено на цифровизацию национальной системы интеллектуальной собственности.

С 1 октября 2022 г. полноценно внедрена автоматизированная информационная система «Интернет-портал для электронной подачи заявок на объекты промышленной собственности», которая предоставляет возможность заявителям подавать заявки на четыре ключевых объекта (изобретения, полезные модели, промышленные образцы, товарные знаки) посредством сети Интернет.

Полагаю, что внедрение электронной подачи положительно отразится на заявительской активности в первую очередь со стороны национальных заявителей.

В ближайшей перспективе предусматривается расширение АИС на все объекты права промышленной собственности.

Кроме того, активно ведется работа по созданию на отраслевом и корпоративном уровнях организационных структур управления интеллектуальной собственностью, в частности по расширению сети Центров поддержки технологий и инноваций. На данный момент в Республике Беларусь функционируют 20 ЦПТИ, в том числе первого уровня на базе Национального центра интеллектуальной собственности и второго уровня на базе ведущих вузов и иных научных организаций страны. В скором времени планируется создание точек ЦПТИ третьего уровня на базе организаций и предприятий.

Одним из достигнутых результатов в 2022 г. является расширение практики регистрации и депонирования объектов интеллектуальной собственности.

Так, уже сегодня в рамках предоставления дополнительного инструмента защиты Национальным центром интеллектуальной собственности осуществляется депонирование объектов авторского права и смежных прав. Следует отметить, что данный инструмент защиты пользуется популярностью.

Кроме вышеперечисленных точечных задач, реализовывались и глобальные.

В частности, в рамках гармонизации национального законодательства с международными актами и создания дополнительных систем правовой охраны в 2021 г. Республика Беларусь присоединилась к Женевскому акту Гаагского соглашения о международной регистрации промышленных образцов.

Использование преимуществ, предоставляемых Женевским актом, позволит уменьшить расходы белорусских заявителей на получение правовой охраны своих промышленных образцов одновременно на территории нескольких государств – участников этого акта.

В 2022 г. Республика Беларусь присоединилась к Протоколу об охране промышленных образцов к Евразийской патентной конвенции, благодаря которому у заявителей появилась возможность получения евразийского патента на промышленный образец, действующего на территории всех стран – участниц Евразийской патентной конвенции.

Также в целях формирования действенной системы обеспечения защиты прав на объекты интеллектуальной собственности в 2022 г. Правительством утверждено Соглашение о сотрудничестве государств – участников СНГ по охране и защите прав на объекты авторского права и смежных прав в информационно-телекоммуникационных системах.

Принятие указанного Соглашения позволит объединить усилия государств – участников СНГ по защите прав на объекты авторского права и смежных прав в современных условиях, в том числе в части разработки и реализации мероприятий по предупреждению и пресечению незаконного использования объектов авторского права и смежных прав в информационно-телекоммуникационных системах, включая применение технических средств защиты и др.

Что касается будущего, то вектором улучшений в данном направлении станет рассмотрение вопроса о присоединении Республики Беларусь к Женевскому акту Лиссабонского соглашения о наименованиях мест происхождения и географических указаниях от 20 мая 2015 г.

Это лишь часть уже достигнутых результатов и планов на будущее.

В настоящее время основные усилия направлены на:

- формирование полноценного рынка интеллектуальной собственности, его интеграцию в евразийский и мировой рынки интеллектуальной собственности;
- обеспечение эффективной интеграции авторов результатов интеллектуальной деятельности в процесс коммерциализации;
- создание действенной системы управления интеллектуальной собственностью на корпоративном уровне, в том числе в научных организациях и учреждениях высшего образования;
- повышение уровня правовой культуры в сфере интеллектуальной собственности;
- повышение уровня изобретательской и иной творческой активности ученых и других авторов результатов интеллектуальной деятельности.

Меры, принимаемые для реализации перечисленных задач, должны адаптироваться с учетом воздействия внешних и внутренних факторов. Поддержание баланса между правообладателем и общественными интересами (особенно в период необоснованного санкционного давления) становится главным условием для дальнейшего развития системы.

В настоящих реалиях сфера интеллектуальной собственности тесно взаимосвязана с развитием высокотехнологичных секторов экономики и инновационным прогрессом.

Анализ лучших мировых практик и выработка согласованного подхода к формированию действенной системы интеллектуальной собственности являются неотъемлемым условием экономического и инновационного прогресса как на национальном, так и на международном уровне. Учитывая данный факт, ГКНТ и НЦИС будут приняты все возможные усилия по совершенствованию национальной системы интеллектуальной собственности.

В свою очередь выражаю надежду, что сегодняшнее мероприятие позволит нам взглянуть по-новому на проблемные моменты в сфере интеллектуальной собственности, требующие первоочередного рассмотрения.

Полагаю, что в будущем данное мероприятие будет привлекать все больше участников, способных предложить новые, действенные пути развития системы интеллектуальной собственности Республики Беларусь, которые в последующем найдут отражение на практике.

### *Приветственное слово*

Президента Евразийского патентного  
ведомства Евразийской патентной организации

**Ивлиева Г.П.**

#### **Уважаемые коллеги, дорогие друзья!**

Мне очень приятно приветствовать всех участников сегодняшней конференции, которая стала очередной значимой вехой в череде масштабных профессиональных мероприятий, посвященных развитию сферы интеллектуальной собственности в Республике Беларусь.

Благодарны Национальному центру интеллектуальной собственности и лично Владимиру Анатольевичу Рябоволу за тот динамичный ритм работы НЦИС и то внимание, которое вы уделяете просветительской и научной работе.

Благодаря проведению крупных профессиональных диалоговых мероприятий – Антиконтрафакт (2020), международные научно-практические конференции (2021, 2022), форум к 30-летию НЦИС (2022), серия мероприятий к Форуму регионов в Гродно (2022) – вопросы интеллектуальной собственности прочно вошли в повестку и обсуждаются на качественно новом профессиональном уровне.

Это непростая, но очень востребованная работа, которая повышает уровень патентной культуры и позволяет открыть многочисленным изобретателям, рационализаторам, талантливой молодежи инструменты для реализации своих творческих инициатив.

Надеемся на повышение их патентной активности в части подачи национальных, евразийских, международных заявок. Это нужно для инновационного развития и стимулирования торгово-экономических отношений между нашими странами.

Хотел бы заверить, что ЕАПВ продолжит поддержку всех образовательных и научных инициатив в любых форматах.

Помимо традиционных мероприятий, на следующий год мы уже наметили масштабный региональный семинар в Республике Беларусь.

Будет проведено совместное научное исследование по правовой охране полезных моделей.

Предстоит серия мероприятий для технопарков (в Беларуси – Научно-технологический парк Белорусского национального технического университета «Политехник» и Минский городской технопарк). В программу будут включены семинары по вопросам управления правами, оценки, маркетинга в сфере ИС и патентной аналитике.

Уважаемые коллеги,

Тема нашей конференции – вызовы времени и перспективы развития сферы интеллектуальной собственности.

Сфера ИС эволюционирует непрерывно, она отражает все глобальные тенденции, которые существуют, – мы видим, что даже не только экономические, но и политические.

Пандемия COVID-19 и то, как она изменила уклад нашей жизни, катализировали поиск новых источников роста, новых инновационных решений, причем не только в сфере медицинских технологий. Новая реальность создала запрос на новые цифровые технологии, программные решения.

Патентные ведомства перестроили свою работу.

Это касается не только перехода на безбумажные технологии и цифровизации процессов. Были выстроены новые методики экспертизы по приоритетным научно-технологическим направлениям, чтобы ускорить внедрение новых технических решений. Повысилась значимость максимально оперативного получения качественной патентной информации.

Поэтому, когда мы говорим о вызовах времени в отношении сферы ИС, мы должны учитывать, что институт трансформируется.

Прежде всего технологии меняются очень быстро, техническая сложность заявок постоянно растет.

Кроме того, ВОИС задала новый вектор развития.

Патентные ведомства все больше наращивают свой функционал в части поддержки инновационных экосистем.

[Как заявил Гендиректор Дарен Тан в своем выступлении на Сингапурской Неделе ИС в сентябре этого года: *«ИС должна трансформироваться из технической вертикали интереса только специалистов ИС в горизонтальный катализатор создания рабочих мест, привлечения инвестиций, роста бизнеса и в конечном счете экономического и социального развития во всех регионах мира».*]

Это означает, что мы не можем продолжать работать, как прежде.

На наш взгляд, преодоление вызовов времени в евразийском регионе возможно только при условии объединения усилий. Необходимо интегрировать отраслевых специалистов, ресурсы, сервисы в интересах всех стран.

ЕАПВ выступает за формирование общего евразийского патентно-информационного пространства.

Эта инициатива включает два ключевых компонента: IT и экспертиза.

Вопросы информационного сотрудничества, развития цифровых систем ведомств на сегодняшний день стоят в ведомствах всех евразийских стран.

Все мы так или иначе адаптируем свою работу по обработке заявок, проведению экспертизы, организации административных процессов с учетом тех возможностей, которые сейчас предоставляют новые цифровые технологии. Для многих ведомств повседневной реальностью становится использование искусственного интеллекта, технологий «больших данных», 3D-моделей.

Для нашего региона обмен в части внедрения в работу новых информационных решений особенно важен. За счет интеграции, гармонизации подходов, сопряжения систем, обмена данными и информацией мы можем избежать дублирования работ и сократить издержки каждого из национальных ведомств.

Второй компонент, о котором я говорил, – это экспертиза заявок. С учетом их растущей технической сложности перед всеми патентными ведомствами с новой остротой встанут кадровые вопросы. Будут востребованы специалисты с очень узкой специализацией.

На наш взгляд, преодоление этих проблем возможно за счет интеграционных проектов.

К настоящему времени на евразийском пространстве сложилась система рабочих и экспертных контактов.

В сложившихся условиях мы можем инициировать проекты по проведению совместного поиска и экспертизы по патентным заявкам.

В последние годы интенсивно развиваются проекты по распределению нагрузки (РРН) и проведению совместных поисков.

С учетом достигнутого уровня взаимодействия наши ведомства могли бы осуществлять сотрудничество по заявкам, относящимся к отдельным выбранным технологическим областям в случаях, когда эксперты заинтересованы в обмене мнениями о патентоспособности изобретения перед принятием решения.

В августе этого года на региональном семинаре в Оше мы начали обсуждать информационное взаимодействие.

В следующем году будет проведена тематическая НИР.

Проведем анализ текущего состояния и перспектив экспертного взаимодействия и информационного сотрудничества, определим приоритетные шаги для развития нашего взаимодействия.

Главная цель – определить, какие есть возможности для решения вызовов развития за счет интеграционных механизмов. По результатам НИР мы планируем дать предложения по совместным проектам.

Развитие евразийской интеграции – это естественный процесс, не подверженный изменениям политической конъюнктуры.

Наши страны связывает общая история, производственные кооперационные связи, научно-технологическое сотрудничество, многоплановые хозяйственные отношения, да и просто чисто человеческие, родственные связи.

Наличие регионального инструмента правовой охраны сокращает барьеры для взаимной торговли, стимулирует экономическую активность в регионе.

С 2021 года евразийская патентная система была расширена за счет промышленных образцов. Готовы при поддержке государств-членов расширять



количество региональных объектов ИС – создать систему регистрации евразийского товарного знака, полезной модели.

Перспективное направление – создание единой судебной юрисдикции для эффективного разрешения споров в сфере ИС.

Наша интеграционная повестка соответствует национальным интересам государств региона. Общая задача состоит в том, чтобы наиболее эффективно реализовать колоссальный потенциал, который есть в наших странах. Для этого нужно использовать все имеющиеся национальные и наднациональные инструменты.

Со своей стороны, уверен, что совместными усилиями мы сможем сделать национальные и региональные системы ИС более эффективными.

Надеюсь на поддержку белорусской стороны и заверяю в том, что ЕАПВ остается надежным партнером Республики Беларусь.

Спасибо!

### *Приветственное слово*

генерального директора Национального центра интеллектуальной собственности  
**Рябоволова В.А.**

### **Уважаемые участники и гости конференции!**

От имени Национального центра интеллектуальной собственности Республики Беларусь и от себя лично я рад приветствовать всех вас на открытии II Международной научно-практической конференции «Интеллектуальная собственность в современном мире: вызовы времени и перспективы развития».

Хочу особо отметить участие в конференции представителей Всемирной организации интеллектуальной собственности, Евразийской экономической комиссии, Исполнительного комитета Содружества Независимых Государств и Евразийской патентной организации, представителей национальных ведомств и научной общественности Таджикистана, Казахстана, Китая, Армении, Кыргызстана и России.

Я рад видеть в этом зале зарубежных коллег, с которыми у нас давняя, активная и слаженная профессиональная деятельность.

Мне приятно приветствовать членов Правительства, представителей науки, образования, а также экспертов-практиков, участвующих в нашей конференции.

Такой высокий уровень заинтересованности свидетельствует о важности и значимости дальнейшего развития сферы интеллектуальной собственности в обществе, экономике и науке.

Полагаю, что вопрос дальнейшего развития интеллектуальной собственности является острым особенно в условиях усиливающегося санкционного давления.

Как и ранее, нельзя игнорировать тот факт, что мы живем в стремительно изменяющемся мире, порождающем новые глобальные вызовы. Всего лишь за год интеллектуальная собственность столкнулась с новыми вызовами, требующими всестороннего рассмотрения для поиска наиболее оптимальных решений.

С каждым годом на современном этапе развития общества все большую ценность приобретает интеллектуальный потенциал. С учетом этого грамотное управление интеллектуальной собственностью является наилучшим выбором в построении развитой экономики знаний.

Именно определение проблемных вопросов, которые возникли или могут возникнуть в будущем, а также формирование новых перспективных идей для внедрения в правовую систему в сфере интеллектуальной собственности стало главной причиной нашей встречи.

При этом, учитывая опыт прошлого года, мы постарались усовершенствовать формат проведения данной конференции. Так, наиболее волнующие темы были сгруппированы по секциям, где каждый заинтересованный сможет не только найти ответы на свои вопросы, но и выступить с практиками в активную дискуссию. Ведь в споре рождается истина.

Полагаю, что в настоящих реалиях актуальным видится рассмотрение и всестороннее изучение вопросов, связанных с кодификацией законодательства в сфере интеллектуальной собственности, развитием интеллектуальной собственности в период глобальной мировой трансформации, защитой прав интеллектуальной собственности в цифровой среде.

Также актуальным является изучение развития брендов в современном мире как инструмента национального развития.

Перед участниками конференции выступают руководители государственных органов и организаций Республики Беларусь, ученые, ведущие эксперты в области интеллектуальной собственности из Беларуси, Таджикистана, Казахстана, Китая, Армении, Кыргызстана и России, Евразийской экономической комиссии, Евразийского патентного ведомства Евразийской патентной организации, Всемирной организации интеллектуальной собственности и иных организаций.

Итоги конференции будут опубликованы в сборнике научных статей конференции.

Выражаю надежду, что, как и в первый раз, проводимая конференция станет эффективной площадкой для открытого диалога всех участников системы интеллектуальной собственности. Окажет содействие в решении насущных вопросов, связанных с развитием интеллектуальной собственности на современном этапе.

Нам нельзя останавливаться на достигнутом. Необходимо двигаться вперед, преодолевая новые барьеры и покоряя новые вершины.

Желаю всем участникам плодотворной работы и новых достижений!

*Приветственное слово*  
руководителя Роспатента  
**Зубова Ю.С.**

**Уважаемые коллеги! От имени Роспатента рад приветствовать участников II Международной научно-практической конференции «Интеллектуальная собственность в современном мире: вызовы времени и перспективы развития».**

Интеллектуальная деятельность – уникальный ресурс экономики, без которого невозможно инновационное развитие. Научно-техническое творчество, новые идеи, изобретения, открытия являются главным богатством любой страны.

Международное сотрудничество — значимый фактор развития системы интеллектуальной собственности и экономического роста. Несмотря на непростые внешнеполитические условия, Республика Беларусь остается одним из ключевых партнеров Российской Федерации.

Российская Федерация и Республика Беларусь прошли значительный путь в формировании единого экономического и гуманитарного пространства, гармонизации национального законодательства. На качественно новый уровень вышли торгово-экономические связи, развивается производственная кооперация, эффективно реализуются союзные программы. Это отвечает интересам двух братских народов и обеспечивает социальный и экономический прогресс обоих государств.

Сотрудничество России и Беларуси в сфере интеллектуальной собственности ведется как в двустороннем (в т. ч. по линии Союзного государства), так и в региональных форматах, в рамках Содружества Независимых Государств (СНГ), Евразийской патентной организации (ЕАПО) и Евразийского экономического союза (ЕАЭС).

Роспатент и Национальный центр интеллектуальной собственности (НЦИС) регулярно обмениваются патентной документацией, успешно координируют совместную работу, укрепляют межведомственное взаимодействие. Соответствующие договоренности зафиксированы в межведомственных документах.

На сегодняшней повестке стоит целый ряд актуальных вопросов, таких как кодификация законодательства в сфере интеллектуальной собственности, создание национальных брендов, защита прав в цифровой среде, развитие коммерциализации разработок и направления в период глобальной мировой трансформации.

В июне 2022 года состоялось 4-е заседание подкомиссии по интеллектуальной собственности в рамках Комиссии по формированию единого научно-технологического пространства Союзного государства. Стороны догово-

рились и дальше ориентироваться на перспективные проекты, нацеленные на укрепление научно-технического и инновационного сотрудничества и формирование экосистем интеллектуальной собственности двух стран. В рамках Подкомиссии уже разработан ряд рекомендательных документов для Союзного государства, а также согласован проект Соглашения между Правительством Российской Федерации и Правительством Республики Беларусь о научно-техническом и инновационном сотрудничестве.

Кроме того, руководством НЦИС высказано предложение о подготовке двустороннего документа в сфере интеллектуальной собственности, аналогичного Дорожным картам интеграции в рамках Союзного государства. Также в ходе межведомственных переговоров рассматривался вопрос о возможном обновлении Соглашения между Правительством Российской Федерации и Правительством Республики Беларусь о сотрудничестве в области охраны промышленной собственности от 20 июля 1994 г.

Активная работа идет в направлении совершенствования системы выявления, регистрации и защиты региональных брендов. Эффективная охрана результатов интеллектуальной деятельности, созданных в конкретном регионе, и местных традиционных товаров позволяет привлечь инвестиции, создать рабочие места и конкурентные преимущества, а также продвинуть уникальные товары и услуги не только за пределы региона, но и страны в целом. Роспатент успешно продвигает региональные бренды и готов поделиться своим опытом с белорусскими партнерами.

Актуальной задачей остается коллективное противодействие новым вызовам, связанным с обеспечением доступа на рынок стратегически важных товаров, нормальные поставки которых затруднены в связи с санкционным давлением на наши государства.

В качестве одной из возможных эффективных мер решения этой задачи является выработка в рамках ЕАЭС гибких подходов к применению принципа исчерпания исключительного права. Ранее странами ЕАЭС был разработан проект соответствующего Протокола. В условиях единого рынка важно продолжать поиск подходов, которые бы соответствовали интересам всех участников интеграции. При этом необходимо неукоснительно соблюдать баланс интересов правообладателей и общества.

В этой связи стоит отметить среди ключевых вопросов интеграции скорейший запуск региональной системы охраны средств индивидуализации. Такая система, несомненно, востребована заявителями и станет закономерным шагом к интеграции в условиях единого экономического пространства.

Также предлагается усилить направление сотрудничества по вопросам коммерциализации разработок - обмениваться опытом по оценке интеллектуальной собственности, созданию налоговых и финансовых инструментов поддержки инновационных компаний и наработками в области ис-

следования вклада интеллектуальной собственности в экономики России и Беларуси.

В заключение хотелось бы подчеркнуть, что Россия дорожит достигнутым уровнем отношений с Беларусью и готова дальше работать над реализацией его значительного потенциала.

Благодарю наших партнеров из Национального центра интеллектуальной собственности и Государственного комитета по науке и технологиям Республики Беларусь, которые обеспечили высокий уровень организации конференции.

Желаю всем участникам конференции успешной, плодотворной работы и реализации намеченных планов!

*Приветственное слово*

первого заместителя директора  
Национального патентно-информационного  
центра Министерства экономического  
развития и торговли Республики  
Таджикистан

**Вализоды Ш.Ш.**

Я рад поблагодарить коллег из Государственного комитета по науке и технологиям Республики Беларусь и Национального центра интеллектуальной собственности за приглашение принять участие во II Международной научно-практической конференции: «Интеллектуальная собственность в современном мире: вызовы времени и перспективы развития».

Интеллектуальная собственность, прежде всего в научно-технической сфере, играет важнейшую роль как механизм создания добавочной стоимости, как средство капитализации активов предприятий и организаций и как инвестиционный ресурс. Результаты интеллектуальной деятельности, инновации и научно-технические достижения в современном мире приобретают особое значение. Они становятся основными факторами производства и определяют успешность и стабильность экономического развития.

Уместно будет процитировать слова Президента Республики Таджикистан, который сказал: «Из всех материальных и природных богатств, находящихся в изобилии у нашей Родины, самое бесценное и важное – это интеллектуальный потенциал нашего общества».

Действительно, в настоящее время ключевыми ресурсами развития экономики и общества становятся интеллектуальные ресурсы – знания и информация.

От эффективного использования интеллектуальной собственности во многом зависит и конкурентоспособность стран на рынках наукоемкой и высокотехнологичной продукции. Именно интеллектуальная собственность повышает продуктивность хозяйственной деятельности, обеспечивая динамичное движение экономики.

В Республике Таджикистан, как и в других бывших республиках СССР, с обретением независимости началась и продолжается работа по созданию и развитию системы интеллектуальной собственности. Я хотел бы коротко проинформировать вас о ситуации в этой области в Республике Таджикистан.

Патентное ведомство Республики Таджикистан, начав свою деятельность с простой регистрации объектов промышленной собственности, перешло к активной работе по совершенствованию законодательства в области промышленной собственности, по повышению информированности населения об интеллектуальной собственности, по налаживанию координации между

различными министерствами и ведомствами в решении вопросов, касающихся интеллектуальной собственности.

Правительство Республики Таджикистан уделяет особое внимание развитию системы интеллектуальной собственности и использованию результатов интеллектуального труда на благо народа.

Заметным событием стало принятие Национальной стратегии развития интеллектуальной собственности в Республике Таджикистан на 2014-2020 годы. Национальная стратегия затрагивает все области общественного развития Республики Таджикистан, от образования, поддержки инноваций до коммерциализации интеллектуальной собственности, и, таким образом, определяет комплексное развитие и совершенствование системы интеллектуальной собственности.

В настоящее время была разработана и принята Национальная стратегия в области интеллектуальной собственности на период до 2030 года, определяющая перспективы национальной системы интеллектуальной собственности, цели, специфические меры и действия по их реализации.

Важную роль в развитии системы интеллектуальной собственности в Республике Таджикистан играет международное сотрудничество. Таджикистан является членом Всемирной организации интеллектуальной собственности (ВОИС), Евразийской патентной организации (ЕАПО), Межгосударственного совета по вопросам правовой охраны и защиты интеллектуальной собственности (МГСИС). На сегодняшний день Республика Таджикистан является участником 23 многосторонних международных договоров в области интеллектуальной собственности, а также ряда двусторонних межправительственных и межведомственных договоров.

Основным инструментом государственной политики в области использования и правовой защиты результатов интеллектуальной деятельности служит нормативно-правовое регулирование инновационных процессов, опирающееся в основном на положения конституции РТ и отраслевых законов, регулирующих вопросы, связанные с охраной и использованием интеллектуальной собственности.

В настоящее время ведутся работы по включению нового объекта географического обозначения – географического указания, который предоставляет широкие возможности производителям, которые раньше из-за жестких требований не могли зарегистрировать наименование места происхождения товара.

Патентным ведомством Республики Таджикистан за время существования были выполнены важные задачи по координации, государственной поддержке, стимулированию творчества, информированию общества и развитию области и достигнуты заметные результаты.

С 2003 года и по сей день в ведомстве ведет свою деятельность межвузовская кафедра «Охрана объектов промышленной собственности», в задачи



которой входит подготовка специалистов в области охраны объектов промышленной собственности, направленной на повышение уровня знаний в области интеллектуальной собственности и усиление статуса интеллектуальной собственности в деятельности хозяйствующих объектов, отношениях юридических и физических лиц в Республике Таджикистан и других сферах экономики республики.

Для привлечения населения республики к творческой деятельности и повышения уровня знаний в области интеллектуальной собственности сотрудники патентного ведомства проводят выездные конференции и семинары во всех регионах страны, выступают на телевидении в различных передачах.

Большое значение мы придаем популяризации интеллектуальной собственности и стимулированию изобретательской деятельности.

Один раз в два года проводится Республиканский конкурс «Лучший изобретатель Таджикистана», кроме того, в октябре 2014 года впервые в республике был проведен Форум изобретателей Республики Таджикистан под лозунгом «От изобретений к инновациям», в октябре 2016 года был проведен республиканский конкурс «Молодые новаторы и изобретатели» под лозунгом «Шаг в завтра», в 2013, 2017 и 2019 годах проводился республиканский конкурс «Бренд года» под лозунгом «Пик славы» для определения лучшего бренда года в Республике Таджикистан.

В заключение следует отметить, что главным результатом деятельности патентного ведомства является создание среды, в которой интеллектуальная собственность дает возможность новаторам и авторам получать экономическую выгоду от их работы и укреплять экономические достижения страны на благо бизнеса, ученых, новаторов и общества в целом, а также усиливать экономическую конкуренцию.

Я считаю очень важным, что такие мероприятия проводятся и есть возможность узнать о проблемах, о достижениях, обменяться опытом. Поэтому я хотел бы выразить искреннюю благодарность всем организаторам международной научно-практической конференции, которые взяли на себя труд подготовить и провести данное мероприятие.

Желаю сотрудникам Национального центра интеллектуальной собственности успехов в важной задаче продвижения творчества и инноваций в Республике Беларусь и надеюсь на плодотворное сотрудничество в деле укрепления и развития системы интеллектуальной собственности.

*Приветственное слово*

заместителя Председателя Государственного  
ведомства интеллектуальной собственности  
Китайской Народной Республики

**Лу Пэнци**

**Уважаемый генеральный директор Владимир Рябоволов,  
уважаемые коллеги, дамы и господа,  
приветствую вас!**

Я рад присутствовать на II Международной научно-практической конференции «Интеллектуальная собственность в современном мире: вызовы времени и перспективы развития», организованной Государственным комитетом по науке и технологиям Республики Беларусь и Национальным центром интеллектуальной собственности. Позвольте мне от имени Государственного ведомства интеллектуальной собственности Китайской Народной Республики (СНПА) искренне поздравить вас с успешной организацией конференции.

В настоящее время пандемия COVID-19 привела к глубокой трансформации способов производства и образа жизни, что вызывает потребность в новых технологиях и способствует кардинальным изменениям и развитию инноваций во многих областях. Новые технологии, такие как искусственный интеллект, блокчейн, облачные технологии, большие данные, метавселенная и Интернет 3.0, предоставили новые платформы для мирового экономического развития и инноваций. За последние несколько лет китайское правительство выступило с рядом важнейших политических инициатив, прокладывая путь развития интеллектуальной собственности с учетом национальной специфики Китая. Я хотел бы воспользоваться этой возможностью, чтобы поделиться с вами опытом Китая.

Во-первых, мы постоянно уделяем внимание совершенствованию системы охраны прав на объекты интеллектуальной собственности, а также оптимизации инновационной среды и бизнес-климата. В 2021 году общее число выданных иностранным заявителям патентов на изобретения и зарегистрированных в Китае товарных знаков достигло 110 000 и 194 000 соответственно. Китайская система охраны прав на объекты интеллектуальной собственности пользуется большим признанием и доверием со стороны иностранных предприятий. Новаторы со всего мира сохраняют твердую уверенность в эффективности охраны прав на объекты интеллектуальной собственности и условиях ведения бизнеса в Китае. В настоящее время СНПА стремится предоставлять быструю и скоординированную охрану прав интеллектуальной собственности для развития интеллектуального производства, новых материалов, биофармацевтики,

энергосбережения, охраны окружающей среды и других развивающихся отраслей.

Во-вторых, СНИРА содействует активизации исследований и выработке норм в сфере интеллектуальной собственности для новых технических областей, таких как большие данные, искусственный интеллект, генетические технологии, расширяя и совершенствуя объекты охраны, что позволяет более полно учитывать достижения научно-технического прогресса, обеспечивая полную прозрачность и эффективность системы интеллектуальной собственности. Между тем СНИРА также активно ведет обсуждения с экспертами из других ведомств ИС, уделяя особое внимание классификации патентов и товарных знаков и стандартам экспертизы в области интеллектуального интеллекта, больших данных, метавселенной, блокчейна и др.

В-третьих, это активное участие в международном сотрудничестве в области интеллектуальной собственности. Китай успешно интегрируется в международную систему ИС. В январе этого года вступило в силу Соглашение о создании Всестороннего регионального экономического партнерства (RCEP), что позволило улучшить региональную систему охраны ИС; в мае Китай присоединился к Гаагскому соглашению о международном депонировании промышленных образцов, что сделало регистрацию и охрану промышленных образцов более удобной для китайских и зарубежных заявителей.

Дорогие друзья, дамы и господа!

В качестве важнейшего международного принципа защиты инноваций и творчества вопросы развития и совершенствования системы ИС требуют широкого обсуждения и совместного вклада с возможностью извлечения взаимных выгод странами всего мира. В постпандемическую эпоху глобальная система ИС по-прежнему сталкивается со многими вызовами. СНИРА готово сотрудничать с НЦИС и другими заинтересованными сторонами для изучения перспективного пути развития ИС и создания более динамичной глобальной экосистемы ИС, чтобы стимулировать развитие инноваций в мире, способствовать восстановлению мировой экономики и приносить пользу людям всех стран.

В заключение я еще раз хотел бы пожелать конференции большого успеха. Спасибо!

*Приветственное слово* генерального директора  
Издательского дома «Интеллектуальная  
собственность», доктора юридических наук,  
профессора, академика РАЕН, действительного  
государственного советника 3 класса, члена  
Совета по вопросам интеллектуальной  
собственности при Председателе Совета  
Федерации Федерального Собрания  
Российской Федерации  
**Близнеца И.А.**

**Уважаемые друзья и коллеги, участники и гости II Международной научно-практической конференции «Интеллектуальная собственность в современном мире: вызовы времени и перспективы развития»!**

Я рад приветствовать вас на этом форуме, организованном Национальным центром интеллектуальной собственности Республики Беларусь.

Понятие интеллектуальной собственности, в частности авторского права, известно с незапамятных времен. Социальное, политическое и потом экономическое значение произведений литературы и искусства признавалось уже во времена Древней Греции. Творения писателей и поэтов должны были доводиться до публики в неискаженном виде. Понятие гонорара как формы оплаты творческого труда, особенности права собственности на произведения искусства были известны еще римскому праву.

Однако в целом до XIX века юридическим оформлением экономической стороны творчества не занимались. Техническая революция: появление кино, радио, звукозаписи, расширение международного книжного рынка – привела к необходимости поставить вопрос о международной охране авторских прав. Пришло осознание важной роли авторов и правообладателей в социальном прогрессе, а также понимание того, что общество заинтересовано в их всесторонней поддержке.

Сегодня мы живем в эпоху цифровых технологий, а интеллектуальная собственность является одним из ключевых ресурсов цифровой экономики и одним из приоритетных направлений развития современного государства. Повышение благосостояния и уровня жизни граждан, развитие экономической, социально-политической, культурной сфер жизни общества, обеспечение конкурентоспособности производимой продукции – все это результаты творческого труда человеческого интеллекта.

Конечно, мы не должны исключать риски, связанные с недобросовестным использованием объектов интеллектуальной собственности, трансфером и коммерциализацией результатов интеллектуальной деятельности, ростом киберпреступности и несанкционированным использованием личных дан-

ных. На конференции нам предстоит оценить новые возможности и найти решения новым вызовам в сфере интеллектуальной собственности.

Желаю всем участникам форума продуктивной работы, интересных дискуссий и творческого вдохновения!

### *Приветственное слово*

Председателя Президиума Национальной академии наук Беларуси, академика

**Гусакова В.Г.**

### **Уважаемые участники конференции!**

Позвольте от имени Национальной академии наук Беларуси приветствовать вас на этом представительном международном форуме, который стал площадкой для проведения плодотворных дискуссий и выработки весомых решений в сфере интеллектуальной собственности.

Являясь атрибутом творческого и продуктивного труда ученого, практика, деятеля культуры и искусства, интеллектуальная собственность обретает особую актуальность в эпоху бурного развития и непредсказуемых изменений глобальной повестки в области науки, технологий и инноваций. Оборот и защита прав на результаты интеллектуального труда сейчас как никогда требуют мониторинга и регулирования, связанных с новыми аспектами взаимодействия и сотрудничества интегрирующихся стран, равно как и с проявлениями технологического протекционизма, необходимостью опережающего эффективного импортозамещения и развития с опорой на достижения отечественной науки.

Результаты работы исследователей, закрепленные и реализуемые в различных форматах коммерциализации интеллектуальной собственности, занимают доминирующее место в составе факторов конкурентоспособности производств и экономических систем. Соответственно, проблематике развития рынка интеллектуальной собственности, в том числе и на межгосударственном уровне, должно уделяться самое пристальное внимание.

Дальновидная и прагматичная политика руководства нашей страны заключается в формировании благоприятной «экосистемы инноваций», включая регламентацию и меры стимулирования, нацеленные на развитие национальной системы интеллектуальной собственности и отраженные в программных документах, таких как Государственная программа инновационного развития Республики Беларусь на текущее пятилетие. Поставленная в ней целевая установка на превращение этой системы в полноценный экономический рычаг ускоренного инновационного развития республики – безусловно, амбициозная задача, решения которой ждут ученые и производственники, изобретатели и рационализаторы.

Важно, что у ключевого регулятора – Национального центра интеллектуальной собственности – имеется своего рода дорожная карта на перспективу. Это Стратегия Республики Беларусь в сфере интеллектуальной собственности до 2030 года. Ее мероприятия призваны обеспечить преобразование

интеллектуальной собственности в действенный инструмент инновационного и социально-культурного развития Беларуси.

В позитивном ключе следует отметить и то, что наша страна является участником большинства ключевых международных и региональных договоров по вопросам интеллектуальной собственности, в том числе на уровне интеграционных объединений на евразийском пространстве. Так, принят модельный Кодекс интеллектуальной собственности государств – участников СНГ. С 1995 года Беларусь является членом Евразийской патентной организации, предоставляющей возможность получения охраны изобретений одновременно на территории 8 государств.

Беларусь подписала Соглашение Евразийского экономического союза о порядке управления авторскими и смежными правами на коллективной основе. Действует Договор о товарных знаках, знаках обслуживания и наименованиях мест происхождения товаров Евразийского экономического союза. Новой вехой в развитии Евразийской патентной системы стал запуск 1 марта 2021 года информационно-поискового ресурса «Фармацевтический реестр Евразийского патентного ведомства».

Национальная академия наук Беларуси вносит свой вклад в функционирование системы интеллектуальной собственности нашего государства, являясь крупнейшим создателем интеллектуальной собственности и лидером по инновациям в стране. В сфере наших компетенций также научно-методологическое и организационно-техническое сопровождение деятельности Международной ассоциации академий наук, в структуре которой работает специализированный научный совет по интеллектуальной собственности.

Беларусь поэтапно становится крупнейшим региональным центром науки и инноваций. Национальная академия наук работает в русле тех направлений, по которым проводят исследования и другие ведущие мировые научные центры. Результаты не уступают по своей значимости многим лучшим достижениям мировой науки.

Академические организации не только создают новейшие разработки, но и активно их продвигают в интересах реального сектора, используя инструменты трансфера технологий и возможности центров поддержки технологий и инноваций, созданных совместно с Национальным центром интеллектуальной собственности при поддержке Всемирной организации интеллектуальной собственности. Также на совместной основе успешно реализован Национальный проект по развитию институциональной политики в области интеллектуальной собственности для учреждений высшего образования и научно-исследовательских организаций Беларуси.

Бесспорно, расширение и укрепление кооперации научных организаций и НЦИС, совместные инициативы и проекты послужат решению задач построения новой индустриальной экономики, IT-страны и Общества Интел-

лекта – ключевых компонентов модели будущего нашего суверенного государства.

Уважаемые участники конференции!

Убежден, что вами будет высказано немало смелых идей, предложено много новых начинаний и инновационных подходов в сфере интеллектуальной собственности, а выработанные комплексные решения послужат росту благосостояния белорусского народа. Желаю организаторам и участникам успешной и плодотворной работы, новых творческих успехов, удачи и благополучия!

Благодарю за внимание.



*Приветственное слово*

Министра образования Республики Беларусь

**Иванца А.И.**

### **Уважаемые организаторы, участники конференции и гости!**

От имени Министерства образования Республики Беларусь поздравляю вас с началом работы II Международной научно-практической конференции «Интеллектуальная собственность в современном мире: вызовы времени и перспективы развития».

Мы рады приветствовать наших зарубежных коллег, ученых и практиков – представителей организаций Республики Беларусь.

Уже прошли времена, когда категория «интеллектуальная собственность» в массовом восприятии слабо ассоциировалась с материальным производством и финансовыми потоками. Сегодня и в корпоративных, и в отраслевых стратегиях развития ей отводится особое место.

В данном контексте хочу проинформировать, что в Министерстве образования создана и функционирует эффективная система управления интеллектуальной собственностью на отраслевом уровне, которая включает следующие элементы и мероприятия:

- нормативно-правовое обеспечение правовой охраны, коммерциализации и защиты объектов интеллектуальной собственности;
- организационную структуру управления интеллектуальной собственностью;
- меры по определению правообладателя на результаты научной и научно-технической деятельности, созданные в результате выполнения научно-исследовательских работ, финансируемых министерством;
- мониторинг в сфере правовой охраны и коммерциализации объектов интеллектуальной собственности, созданных в подведомственных организациях;
- оценку и принятие к учету результатов интеллектуальной деятельности, ведение реестра результатов научно-технической деятельности;
- поддержку субъектов инновационной инфраструктуры, действующих в системе Министерства образования;
- стимулирование создания и использования объектов промышленной собственности и др.

В организациях Министерства образования в 1993-2021 годах создано 7875 объектов промышленной собственности (ОПС), из которых на долю изобретений и полезных моделей приходится в совокупности более 98 % охраняемых документов на ОПС. Важно отметить, что абсолютное большинство ОПС (69,1 %) составляют изобретения, которые определяют технологический уровень разработок, создаваемых в научно-образовательной сфере.

Эти объекты создаются преимущественно за счет государственных средств в рамках выполнения заданий государственных программ различных уровней и отдельных научно-технических проектов.

По состоянию на 1 января 2022 г. по количеству полученных в Беларуси патентов на изобретения подведомственные Министерству образования Республики Беларусь организации занимали второе место среди всех республиканских органов государственного управления и организаций, подчиненных Правительству (19,8 % от общего количества выданных патентов на изобретения), и первое место – по количеству созданных полезных моделей (17,6 %), а также по количеству полученных евразийских патентов (11,8 %).

В первой десятке организаций Республики Беларусь, получивших наибольшее количество патентов на изобретения, находятся четыре организации Министерства образования: БНТУ – первое место (1242 патента на изобретения), БГТУ – второе место (1010), БГУ – четвертое место (691) и БРУ – седьмое место (592 патентов).

Только за последний год организации Министерства образования получили 14 евразийских патентов на изобретения, которые действуют на территории 8 государств СНГ, и вышли по общему количеству полученных евразийских патентов на первое место среди всех республиканских органов государственного управления. Кроме этого, по системе РСТ получено 4 патента на изобретения в странах дальнего зарубежья (США, Европейское патентное ведомство, Япония, Индия), а в соответствии с Мадридским соглашением зарегистрирован товарный знак в Российской Федерации и Республике Казахстан.

Важным элементом системы управления интеллектуальной собственностью в министерстве, а также инструментом удовлетворения потребностей национальной экономики в специалистах в области управления интеллектуальной собственностью является развитие образования в этой сфере, что обеспечивается:

- подготовкой специалистов в рамках дисциплины «Основы управления интеллектуальной собственностью», которая преподается в большинстве университетов технического и естественно-научного профиля;
- подготовкой узких специалистов, например, по специализации «Управление интеллектуальной собственностью» для экономических специальностей на базе кафедры экономики промышленных предприятий Белорусского государственного экономического университета;
- подготовкой магистров на второй ступени высшего образования;
- повышением квалификации на базе Республиканского института высшей школы, Института бизнеса БГУ, БНТУ и др.;
- переподготовкой специалистов на базе высшего образования с выдачей диплома государственного образца (БНТУ);

- подготовкой научных работников высшей квалификации по юридическим и экономическим специальностям.

Наиболее важной прикладной задачей в сфере управления интеллектуальной собственностью на ближайшую перспективу считаем повышение уровня коммерциализации созданных результатов научно-технической деятельности.

Позвольте пожелать участникам конференции интересных и плодотворных дискуссий, творческого поиска, успехов в реализации своих идей, новых научных достижений!

*Приветственное слово*

заместителя Председателя Государственного  
комитета по науке и технологиям

Республики Беларусь

**Столяровой Т.Г.**

### **Уважаемые участники и гости форума!**

Приветствую всех вас от имени Государственного комитета по науке и технологиям и от себя лично на II Международной научно-практической конференции, посвященной вопросам интеллектуальной собственности в современном мире.

В современном мире все большее значение в экономике приобретают объекты интеллектуальной собственности.

Интеллектуальные ресурсы, вовлеченные в инновационное производство, входят в число главных факторов, определяющих экономическую и политическую мощь любой страны.

Учитывая это, совершенствование национальной системы интеллектуальной собственности с каждым годом становится все более важным, особенно под влиянием глобальных процессов и мировой трансформации.

Без конструктивного диалога всех участников эффективного совершенствования национальной системы интеллектуальной собственности не добиться. Важен взгляд каждого.

В связи с этим я хотела бы отдельно поблагодарить представителей государственных органов и организаций, представителей международного сообщества, науки, образования, экспертов-практиков за проявленный интерес к данной сфере. Мы высоко ценим ваш вклад в развитие национальной системы интеллектуальной собственности.

Убеждена, что наши совместные действия поспособствуют не только совершенствованию национальной системы интеллектуальной собственности, но и экономическому росту, в основе которого лежит инновационное развитие.

На сегодняшний день государства, определяющие инновационное развитие в качестве одного из приоритетных направлений государственной политики, несомненно, закладывают основу стабильного и процветающего будущего.

Анализ лучших мировых практик и выработка согласованного подхода к формированию действенной системы интеллектуальной собственности являются неотъемлемым условием экономического и инновационного прогресса как на национальном, так и на международном уровне.

Выражаю надежду, что данное мероприятие, как и в прошлом году, будет активной площадкой для выработки новых идей и дополнительных пред-

ложений по совершенствованию национальной системы интеллектуальной собственности, которые будут осуществлены на практике.

Желаю всем участникам конференции плодотворной работы и новых достижений!

*Приветственное слово*  
заместителя Министра связи  
и информатизации  
**Ткача П.Н.**

**Уважаемые коллеги и участники конференции!**  
**Уважаемые гости! Дорогие друзья!**

Интеллектуальная собственность давно признана ключевым и практически неисчерпаемым ресурсом экономики. Но сегодня она становится еще и инструментом развития цифровых технологий, формирует самостоятельный, глобальный цифровой рынок, рост которого превышает положительную динамику многих традиционных «материальных», товарных рынков.

Уже не раз отмечался тот факт, что еще недавно самые успешные компании в мире были сосредоточены в реальном секторе экономики. Среди них были производители станков, оборудования, предприятия нефтехимической отрасли. Сегодня лидерами развития являются цифровые компании. Развитие технологий и то влияние, которое они оказали на мир, доказали, что создание бизнес-моделей, основанных на интеллектуальной собственности, – суть современного развития.

Развитие экспортного потенциала, основанного на интеллектуальной собственности, ведет к существенному увеличению числа и доходности рабочих мест, а в итоге стимулирует рост уровня жизни людей, улучшает имидж страны.

Республика Беларусь, будучи крупным обладателем интеллектуальных ресурсов в регионе, согласно «Глобальному инновационному индексу 2021» занимает 16-е место среди 132 государств по показателю «Доступ к ИКТ», а по показателю «Экспорт ИКТ-услуг» (телекоммуникационных, компьютерных и информационных) в общем объеме внешней торговли Беларусь заняла 11-е место в мире.

Республика Беларусь занимает 32-ю позицию и является лидером по развитию ИКТ в регионе СНГ. В отчете отмечается, что благодаря продуманной и поступательной политике в республике создана развитая инфраструктура, позволяющая оказывать населению качественные и доступные услуги фиксированного и мобильного широкополосного доступа в Интернет.

По проведенным ООН исследованиям Беларусь занимает 40 место по индексу готовности к электронному правительству в рейтинге, сохранив свои позиции как страны с высоким уровнем его значения.

Беларусь планомерно ведет работу по формированию «цифрового будущего». За последние десятилетия мы добились значимых результатов в этом направлении. Созданы развитая и соответствующая мировым стандартам

сеть передачи данных, надежные центры их хранения и обработки, механизмы идентификации, системы онлайн-платежей, современные электронные сервисы и средства защиты информации.

Однако в настоящее время наша страна столкнулась с беспрецедентным давлением со стороны западных стран. С марта 2022 года в отношении Республики Беларусь начали действовать санкции США и ЕС, которые ограничили поставку ряда продукции в Республику Беларусь, в том числе в сфере телекоммуникаций, информационной безопасности.

В этой связи многие производители и поставщики оборудования и программного обеспечения заявили об уходе с рынка Беларуси и России, а также заявили о прекращении технической поддержки ранее поставленного субъектам хозяйствования программного обеспечения и оборудования. В частности, это коснулось продуктов компаний Microsoft, Cisco, Oracle, VMware, HP и других.

Вместе с тем программное обеспечение и оборудование этих производителей функционирует в составе многих информационных систем и ресурсов операторов электросвязи, государственных органов и организаций, которые, в частности, задействованы в предоставлении услуг гражданам нашей страны, включая услуги сотовой подвижной электросвязи.

Поскольку используемое для указанных целей программное обеспечение и оборудование не производится на территории ЕАЭС и не имеет абсолютных аналогов, прекращение его технической поддержки и предоставления обновлений со стороны правообладателей создает риски для дальнейшего устойчивого функционирования информационных систем и ресурсов организаций. Это, в свою очередь, может влиять на качество услуг и сервисов, оказываемых данными организациями с использованием названных ресурсов и систем.

Перевод имеющихся информационных систем и ресурсов организаций на другое оборудование и программное обеспечение потребует многомиллионных инвестиций и может занять годы, а в отдельных случаях является технологически невозможным.

В условиях остановки официальных продаж в Беларуси зарубежного программного обеспечения и оборудования через сеть уполномоченных представителей (дистрибьютеров) сохраняется возможность поставки данных оригинальных продуктов с рынков других стран, в отношении которых не применяются санкционные ограничения.

Таким образом, учитывая санкционную политику в отношении Республики Беларусь, в том числе в части осуществления расчетов и ограничений импортно-экспортных операций, в условиях потребности отечественных предприятий в приобретении не имеющих аналогов в Республике Беларусь оборудования в сфере информационно-коммуникационных технологий и

программного обеспечения, поставляемых иностранными компаниями, в настоящее время на приоритетное место выходят вопросы по выстраиванию оптимальных моделей и механизмов минимизации последствий введенных ограничений.

Поэтому я призываю представителей сферы интеллектуальной собственности и участников конференции включиться в эти проблемы.

Для того чтобы сохранить наши высокие позиции, быть конкурентоспособными, мы должны искать нестандартные решения возникающих проблем.

Для этого нам необходимо рассмотреть вопросы по снятию имеющихся ограничений по использованию без разрешения правообладателей из недружественных стран объектов интеллектуальной собственности в сфере ИКТ и предусмотреть ограниченный мораторий на применение ответственности за нарушение исключительных прав на результаты интеллектуальной деятельности в данной сфере.

Хочу подчеркнуть: именно те государства, которые сумеют обеспечить благоприятную среду и всю полноту возможностей для развития и освоения цифровых технологий, будут задавать темп на мировом рынке в будущем.

Поэтому, если мы своевременно предпримем необходимые меры, есть все основания утверждать, что рынок интеллектуальной собственности в Республике Беларусь не только не пострадает, но обретет качественно новый уровень. А технологические и творческие открытия будут рождаться на базе надежной современной цифровой инфраструктуры.

В данном аспекте очень важно, что конференция направлена на обсуждение современных вызовов и перспектив развития интеллектуальной собственности.

Уверен, что данная конференция будет хорошей площадкой для общения профессионалов, обмена опытом, а также для выявления проблемных вопросов и путей их решения.

Желаю успешной и плодотворной работы всем участникам конференции!



*Приветственное слово*  
директора Национального центра  
законодательства и правовых  
исследований Республики Беларусь  
**Ипатова В.Д.**

**Позвольте сердечно поприветствовать вас от имени Национального центра законодательства и правовых исследований Республики Беларусь!**

Ставшая традиционной международная научно-практическая конференция «Интеллектуальная собственность в современном мире: вызовы времени и перспективы развития» зарекомендовала себя как авторитетный форум, на котором все причастные к проблематике интеллектуальной собственности могут обсудить наиболее сложные и значимые проблемы развития права интеллектуальной собственности, законодательства и практики его применения.

Программа проводимой конференции включает в себя обсуждение наиболее актуальных и, можно сказать, злободневных проблем права интеллектуальной собственности.

Центральное место в программе конференции обоснованно занимает проблематика кодификации законодательства Республики Беларусь в сфере интеллектуальной собственности. Национальная правовая система Беларуси ориентирована на кодификацию как высшую форму систематизации законодательства. Поэтому постановка задачи кодификации законодательства в сфере интеллектуальной собственности и обсуждение путей ее решения имеет несомненную практическую значимость, а итоги проводимой сегодня конференции, в том числе представленный опыт Российской Федерации в данном вопросе, окажут неоценимую помощь в работе по подготовке концепции и проекта кодифицированного акта, регулирующего отношения интеллектуальной собственности в Республике Беларусь.

Не меньшее значение имеет обсуждение актуальных проблем трансформации права интеллектуальной собственности в условиях санкций, неправомерно применяемых странами коллективного Запада. Оценка правовых аспектов параллельного импорта, обсуждение вопросов эффективного использования национального интеллектуального потенциала для решения задач импортозамещения и многое другое имеет особое значение сейчас, когда наша страна вынужденно пересматривает подходы к определению баланса интересов отдельных правообладателей и общества.

Также хотелось бы отметить важность обсуждения проблематики защиты прав интеллектуальной собственности в цифровой среде. Цифровизация всех сфер общественной жизни, превращение сети Интернет в универсальный источник доступа к произведениям науки, литературы, искусства, ис-

полнениям и фонограммам, активное применение систем искусственного интеллекта для создания результатов, тождественных результатам интеллектуальной деятельности человека, требуют переосмысления концептуальных положений права интеллектуальной собственности и системного пересмотра норм законодательства.

Одним из принципов нормотворческой деятельности, закрепленным в Законе Республики Беларусь «О нормативных правовых актах», является принцип научности. Поэтому проведение сегодняшней конференции, заинтересованное обсуждение наиболее значимых проблем права интеллектуальной собственности, обмен опытом с зарубежными коллегами и выработка научно обоснованных рекомендаций по итогам ее проведения оказывают неоценимую помощь в развитии национального законодательства Республики Беларусь в области интеллектуальной собственности.

Участие в работе конференции экспертов из Российской Федерации, Республики Казахстан, Кыргызской Республики, Республики Армения и Китайской Народной Республики, представителей Евразийской экономической комиссии и Исполнительного комитета СНГ позволяет не только обменяться передовым опытом в области регулирования отношений интеллектуальной собственности, но и выработать решения, которые найдут свое применение в законодательстве всех государств, участвующих в процессе евразийской экономической интеграции.

Позвольте высказать признательность за предоставленную возможность участия в конференции и пожелать всем участникам конференции успехов и новых достижений!

*Приветственное слово*  
директора Республиканской научно-  
технической библиотеки Беларуси  
**Сухоруковой Р.Н.**

### **Уважаемые организаторы и участники конференции!**

Сегодня нет необходимости говорить о значении интеллектуальной собственности и ее роли в развитии общества. Это уже давно аксиома. Но каждое время привносит свои изменения и выставляет свои приоритеты. И замечательно, что это выносится на широкое обсуждение в среде профессионалов и заинтересованных. За это особый респект руководству и сотрудникам Национального центра интеллектуальной собственности и, конечно, Государственному комитету по науке и технологиям за постоянную эффективную поддержку. Организация столь представительной конференции с такой насыщенной программой – непростая задача.

Республиканская научно-техническая библиотека с ее региональными филиалами входит в число основных звеньев системы научно-технической, в том числе и патентной, информации в нашей стране. В эпоху информационного общества информация является основой эффективной деятельности во всех сферах науки, образования и производства.

В рамках выполнения международных обязательств Республики Беларусь как страны – участницы Парижской конвенции по охране промышленной собственности на Республиканскую научно-техническую библиотеку возложена функция центрального хранилища патентов на изобретения, полезных моделей, промышленных образцов, товарных знаков, что превращает ее в государственную сокровищницу мировых и национальных научных и технических достижений.

Все годы существования в Республике Беларусь патентного ведомства, функции которого сейчас выполняет Национальный центр интеллектуальной собственности, нас связывает тесное плодотворное сотрудничество. Я бы даже сказала – содружество. Множество совместных семинаров, конференций и других мероприятий, взаимное участие в торжественных событиях, обеспечение друг друга необходимой информацией, наконец тесные профессиональные контакты между нашими сотрудниками – все это идет на пользу нашему общему делу.

Неслучайно первый Центр поддержки технологий и инноваций был создан НЦИС в стенах Республиканской научно-технической библиотеки, а затем ЦПТИ развернулись и в ее областных филиалах.

При поддержке НЦИС 9 августа 2021 года в РНТБ открылась библиотека-депозитарий Всемирной организации интеллектуальной собственности (ВОИС) – WIPO Depository Library Collection. Это был еще один и далеко не

первый шаг Национального центра интеллектуальной собственности по непосредственному содействию в пополнении республиканского патентного фонда необходимой информацией.

Но, возвращаясь к сегодняшнему событию, нельзя не отметить, что конференция уже вторая по счету и ее обширная программа затрагивает множество злободневных вопросов, среди которых и вопросы совершенствования законодательства в сфере интеллектуальной собственности, параллельного импорта, импортозамещения в условиях санкций, существенного влияния брендов на продвижение национальной продукции, защиты прав ИС в цифровой среде и многие другие.

И в продолжение нашего сотрудничества с Национальным центром интеллектуальной собственности Республиканская научно-техническая библиотека в качестве информационного сопровождения конференции подготовила выставку литературы, раскрывающей такие вопросы, как теория решения изобретательских задач, коммерциализация результатов научно-технической деятельности, искусственный интеллект, патентная аналитика и правовые аспекты интеллектуальной собственности.

Не сомневаюсь, что конференция окажется весьма полезной и информативной для всех ее участников.

Примите от лица РНТБ искренние пожелания дальнейшей успешной, результативной работы!

*Приветственное слово*  
ректора Белорусского  
государственного университета  
**Короля А.Д.**

**Уважаемый Владимир Анатольевич!**

**Уважаемые участники и гости II Международной научно-практической конференции «Интеллектуальная собственность в современном мире: вызовы времени и перспективы развития»!**

От имени Белорусского государственного университета я рад приветствовать вас на открытии II Международной научно-практической конференции, посвященной вопросам и проблемам интеллектуальной собственности в современном мире.

В условиях нарастающей мировой турбулентности сегодня необходимо получать новые знания и набирать высочайший профессионализм с целью увеличения научного потенциала и сохранения конкурентоспособности технологических разработок.

Развитие сферы интеллектуальной собственности, ее правового регулирования и правоприменительной практики имеет большое значение для построения в стране национальной инновационной системы.

Проведение конференции является значительным шагом в совершенствовании сферы интеллектуальной собственности в Беларуси, способствует обмену передовым опытом и знаниями, плодотворному научному диалогу, а также обеспечивает необходимое взаимодействие между наукой и практикой.

Уверен, что полученные результаты будут полезны всем участникам и гостям конференции, а предложенные научные рекомендации найдут свое практическое применение.

Искренне желаю всем участникам конференции плодотворной работы, конструктивного диалога и эффективного взаимодействия!

*Приветственное слово*

ректора Белорусского национального  
технического университета

**Харитончика С.В.**

От имени Белорусского национального технического университета и от себя лично приветствую организаторов и участников II Международной научно-практической конференции «Интеллектуальная собственность в современном мире: вызовы времени и перспективы развития» и желаю плодотворной и конструктивной работы.

Формирование современного рынка интеллектуальной собственности позволяет значительно повысить эффективность инвестиций в человеческий капитал, служит прочной основой для успешного инновационного развития, создания экономики, способной справиться с вызовами XXI века.

Значимость проведения данного мероприятия трудно переоценить. Научно-практическая конференция, собравшая представителей государственных органов Республики Беларусь, профильных международных организаций, науки, бизнеса и высшего образования, ставит перед собой актуальные задачи по обобщению опыта формирования цивилизованного рынка интеллектуальной собственности, кодификации законодательства в сфере интеллектуальной собственности и импортозамещения с учетом современных тенденций в сфере интеллектуальной собственности, защите прав интеллектуальной собственности в цифровой среде.

БНТУ стал первым университетом Республики Беларусь, в котором принята политика в области интеллектуальной собственности в рамках реализации проекта Всемирной организации интеллектуальной собственности (WIPO) по разработке институциональных политик для университетов и научных организаций. Созданная в БНТУ инновационная инфраструктура направлена на стимулирование изобретательской активности и реализацию комплексного подхода к принятию управленческих решений в области интеллектуальной собственности в рамках образовательной, научной и инновационной деятельности. Достижения работников БНТУ в области интеллектуальной собственности на международном уровне отмечены наградами и премиями, а сам университет награжден золотой табличкой и Сертификатом WIPO за значительный вклад в научное развитие путем интенсивного применения интеллектуальной собственности. Политика университета направлена на реализацию единого подхода к принятию управленческих решений в области интеллектуальной собственности и создает концептуальную основу для дальнейшего развития и совершенствования процессов создания и использования объектов интеллектуаль-

ной собственности в рамках образовательной, научной и инновационной деятельности.

Убежден, что заинтересованные дискуссии и конструктивный обмен мнениями в рамках конференции позволят найти решения наиболее актуальных проблем науки и практики в сфере интеллектуальной собственности, сформируют эффективные механизмы усиления интеграции инновационного экономического развития с учетом вызовов времени.

Искренне надеюсь, что участники конференции сумеют внести новые весомые предложения по развитию рынка интеллектуальной собственности, а результатом данного мероприятия станут конкретные рекомендации, которые послужат совершенствованию системы создания и эффективного использования интеллектуального продукта деятельности образования, науки и промышленности.

С уважением!

## **ТЕЗИСЫ УЧАСТНИКОВ КОНФЕРЕНЦИИ**



## **Особенности евразийской системы патентования промышленных образцов**

*Абенова Асемгул, начальник отдела промышленных образцов Управления экспертизы Евразийского патентного ведомства, Российская Федерация, г. Москва, aabenova@eapo.org*

*Аннотация. 9 сентября 2019 года в городе Нур-Султане (Республика Казахстан) состоялась дипломатическая конференция по принятию Протокола об охране промышленных образцов к Евразийской патентной конвенции от 9 сентября 1994 года. Дипломатическая конференция, проведенная по решению государств-участников Евразийской патентной конвенции (ЕАПК), стала завершающим этапом совместной работы Евразийского патентного ведомства и государств-участников ЕАПК по созданию евразийской системы правовой охраны промышленных образцов. В результате проведения внутригосударственных процедур по принятию, а также присоединению к международному акту Протокол вступил в силу для семи государств-участников ЕАПК. В статье описаны основные особенности действующей с 1 июня 2021 года евразийской системы патентования промышленных образцов, преимущества подачи евразийской заявки, а также потенциал данной системы в развитии промышленных образцов в евразийском регионе как объекта промышленной собственности.*

*Ключевые слова: промышленный образец; дизайн; евразийская заявка; евразийский патент; условия патентоспособности; международная регистрация промышленных образцов.*

## **Features of the Eurasian system for industrial designs protection**

*Annotation. On September 9, 2019, the diplomatic conference for the adoption of the Protocol to the Eurasian Patent Convention of September 9, 1994, on the protection of industrial designs was held in the city of Nur-Sultan (the Republic of Kazakhstan). The Diplomatic conference, held by the decision of the States Parties to the Eurasian Patent Convention (EAPC), became the final stage of the joint work of the Eurasian Patent Office and States Parties to the EAPC on the creation of the Eurasian system for the legal protection of industrial designs. As a result of the internal procedures for the adoption and accession to the international act, the Protocol entered into force for seven State Parties to the EAPC. The article describes main features of the system in effect from June 1, 2021, advantages of the Eurasian application, as well as the system's capacity in*

*the development of industrial designs in the Eurasian region as an object of the industrial property.*

*Keywords: industrial design; design; Eurasian application; Eurasian patent; patentability requirements; international registration of industrial designs.*

Дизайн изделия играет важную роль в продвижении товаров, поскольку он имеет большое влияние на визуальное восприятие потребителей. При достаточно широком ассортименте товаров различных категорий внешний вид изделия является одним из существенных критериев в вопросе выбора. Британский писатель и лектор об экономической, культурной и человеческой ценности промышленного дизайна Джон Хескетт в своей книге «Дизайн: очень краткое введение» охарактеризовал широту смысла слова «дизайн» в одной короткой и емкой фразе «Design is to design a design to produce a design» («Дизайн – это разработка дизайна для создания дизайна») [1]. Кроме того что дизайн может быть сферой (дисциплиной), действием или процессом, концепцией или планом, он еще может представлять собой готовый результат творческого процесса. Для защиты прав на такой результат может быть использован патент на промышленный образец.

Целью настоящей статьи является краткое описание евразийской системы патентования промышленных образцов, действующей на территории Республики Беларусь и ряда других государств. На территории Республики Беларусь Протокол об охране промышленных образцов к Евразийской патентной конвенции от 9 сентября 1994 года (Конвенция), принятый 9 сентября 2019 года (Протокол), действует с 19 апреля 2022 года.

Некоторыми специалистами в сфере охраны и защиты прав интеллектуальной собственности в прошлом году была опубликована информация о начале функционирования евразийской системы правовой охраны промышленных образцов. Так, патентные поверенные Российской Федерации и партнеры юридической фирмы «Городисский и Партнеры» Е.Б. Александров и В.В. Рыбчак в своей статье «Евразийский промышленный образец» отметили, что введение евразийской системы охраны промышленных образцов является одним из примечательных событий в евразийском регионе [2]. Также информацию о начале приема с 1 июня 2021 года евразийских заявок на промышленные образцы в своей статье «Введение евразийской охраны промышленных образцов» опубликовала старший юрист европейской компании Marks&Clerk Сьюзан Брэдли [3].

Ниже приведена более подробная информация о практических аспектах данного вопроса, направленная на разъяснение некоторых особенностей системы, знания о которых могут быть полезны для заявителей и патентных поверенных при составлении и подаче евразийских заявок на промышленные образцы.

В соответствии со статьей 4(1) Закона Республики Беларусь от 16 декабря 2002 года «О патентах на изобретения, полезные модели, промышленные образцы» № 160-З промышленным образцом, которому предоставляется правовая охрана, признается художественное или художественно-конструкторское решение изделия, определяющее его внешний вид и являющееся новым и оригинальным. При этом под изделием понимается предмет промышленного или кустарного производства [4].

Близкое по содержанию понятие промышленного образца содержит Протокол. Согласно статье 3(1) Протокола промышленным образцом, которому предоставляется правовая охрана, признается решение внешнего вида изделия промышленного или кустарно-ремесленного производства, являющееся патентоспособным в соответствии с Патентной инструкцией к Конвенции (Инструкция) [5]. На основании правила 78(1) Инструкции евразийский патент выдается на промышленный образец, который по своим существенным признакам является новым и оригинальным [6].

Таким образом, заявителю, который желает получить правовую охрану на промышленный образец, то есть на решение внешнего вида изделия на территории Республики Беларусь, необходимо учитывать такие условия патентоспособности, как «новизна» и «оригинальность», установленные, как на уровне национального законодательства, так и на уровне регионального правового акта. В чем же роль Протокола и какое он имеет отношение к возможности получить правовую охрану на промышленный образец в Республике Беларусь?

Протокол представляет собой международный правовой акт, на основании которого действует евразийская система патентования промышленных образцов, позволяющая получить правовую охрану в отношении данного объекта промышленной собственности на территории нескольких государств путем подачи одной евразийской заявки в Евразийское патентное ведомство (ЕАПВ). На сегодняшний день семь из восьми государств-членов Евразийской патентной организации (ЕАПО) являются также участниками Протокола: Кыргызская Республика, Азербайджанская Республика, Республика Армения (Протокол действует с 17 марта 2021 года), Российская Федерация (Протокол действует с 11 апреля 2021 года), Республика Казахстан (Протокол действует с 12 апреля 2021 года), Республика Таджикистан (Протокол действует с 30 ноября 2021 года), Республика Беларусь (Протокол действует с 19 апреля 2022 года).

После присоединения к Протоколу восьмой страны-участницы ЕАПО, Туркменистана, будет продолжена работа по дальнейшей интеграции евразийской системы правовой охраны промышленных образцов в международную систему регистрации промышленных образцов. Речь идет о Женевском акте Гаагского соглашения о международной регистрации промышленных

образцов, участниками которого могут быть также межправительственные организации.

Основными тезисами при описании евразийской системы патентования промышленных образцов звучат следующие характеристики: одна заявка, один язык, один набор пошлин, одна экспертиза, один поверенный для получения правовой охраны на решение внешнего вида изделия (иными словами, на дизайн изделия) на территории семи государств. По этим характеристикам евразийская система правовой охраны промышленных образцов близка к евразийской системе правовой охраны изобретений, при этом, конечно же, в силу отличий в объектах охраны имеет свои особенности.

Одна евразийская заявка может включать до ста промышленных образцов, относящихся к одному классу Международной классификации промышленных образцов (МКПО). При этом объединение в одну евразийскую заявку нескольких промышленных образцов не требует наличия у этих решений внешнего вида изделий единого творческого замысла, что, в свою очередь, существенно упрощает процедуру подачи так называемых множественных заявок. Включение самостоятельных промышленных образцов в одну заявку по принципу «единство класса» является более понятным для заявителей механизмом в отличие от попытки объединить разные промышленные образцы по принципу «единство творческого замысла».

К примеру, следующие промышленные образцы включены в одну евразийскую заявку по принципу «единство класса»:



*Пром. образец 1*



*Пром. образец 2*



*Пром. образец 1*



*Пром. образец 2*

Евразийская заявка может быть подана в письменной форме на бумажном носителе или в электронной форме. В электронной форме евразийские заявки подаются посредством системы ЕАПВ-ОНЛАЙН. Данная система позволяет:

1) оперативно зафиксировать дату поступления заявки (*время подачи фиксируется по московскому времени в момент подачи, информацию о дате и времени подачи можно уточнить в подтверждении, формируемом системой ЕАПВ-ОНЛАЙН автоматически в момент подачи*);

2) просматривать текущий статус делопроизводства заявки;

3) получать уведомления о поступлении новой корреспонденции от ЕАПВ (*в случае заключения Соглашения о получении корреспонденции из ЕАПВ в электронной форме*).

Заявителями из государств-участников Протокола евразийские заявки подаются через национальные патентные ведомства, если это предусмотрено национальным законодательством.

Языком делопроизводства по евразийской заявке и евразийскому патенту на промышленный образец является русский язык. Заявление на выдачу евразийского патента на промышленный образец должно быть подано на русском языке. Прочие документы евразийской заявки могут быть представлены на другом языке, но с приложением их перевода на русский язык.

При отсутствии необходимости подачи ходатайств о продолжении делопроизводства, восстановлении пропущенных сроков, внесении изменений и исправлений, а также совершении иных действий, связанных с рассмотрением евразийских заявок, заявителю необходимо оплатить два вида пошлин в единой валюте (в российских рублях):

1) единую процедурную пошлину за подачу заявки на выдачу евразийского патента, проведение предварительной экспертизы, проведение экспертизы по существу, публикацию евразийской заявки и другие процедурные действия согласно статье 14 Протокола;

2) пошлину за регистрацию промышленного образца, публикацию сведений о выдаче евразийского патента и выдачу евразийского патента в соответствии со статьей 15(5) Протокола.

С полным перечнем пошлин за юридически значимые действия, связанные с рассмотрением евразийских заявок на промышленные образцы, можно ознакомиться на веб-портале ЕАПВ [www.eapo.org](http://www.eapo.org) в разделе «Документы» – «Вопросы правовой охраны промышленных образцов».

Процедура рассмотрения евразийских заявок проводится в ЕАПВ и включает в себя следующие этапы:

1) предварительная экспертиза;

2) публикация заявок;

3) экспертиза по существу ex-officio и экспертиза по существу на основании возражений третьих лиц.

В ходе проведения предварительной экспертизы осуществляется проверка по заявленным промышленным образцам на предмет возможного противоречия общественным интересам, принципам гуманности и морали хотя бы в одном из государств-участников Протокола, соблюдения порядка испрашивания приоритета, корректности классификации промышленных образцов, наличия и правильности оформления документов.

После завершения предварительной экспертизы с положительным результатом осуществляется публикация евразийской заявки. Любое лицо, по мнению которого заявленный промышленный образец не является новым и оригинальным, в течение двух месяцев с даты публикации евразийской заявки может подать возражение против выдачи евразийского патента. Иные основания для подачи такого возражения предусмотрены правилом 78(6) Инструкции.

Кроме того, возражение против выдачи евразийского патента может быть подано национальным патентным ведомством государства-участника Протокола, если такое право предусмотрено национальным законодательством.

Данный этап так называемой предрегистрационной оппозиции является частью экспертизы по существу. Вместе с тем вне зависимости от наличия или отсутствия возражений против выдачи евразийского патента осуществляется проверка (*ex-officio*) по заявленным промышленным образцам на предмет:

- 1) возможности отнесения заявленных решений к промышленным образцам;
- 2) правомерности испрашивания приоритета;
- 3) использования в промышленных образцах официальных символов, в том числе государственных символов и знаков, наименований международных и межправительственных организаций, и других отличительных знаков;
- 4) возможности отнесения промышленных образцов к решениям, все признаки которых обусловлены исключительно технической функцией изделия.

На основании решения о выдаче евразийского патента при условии уплаты соответствующей пошлины осуществляются регистрация промышленных образцов в Реестре евразийских патентов на промышленные образцы, выдача евразийского патента и публикация сведений о выдаче патента.

Максимальный срок охраны промышленного образца составляет двадцать пять лет с даты подачи евразийской заявки. Отсутствует требование по ежегодному поддержанию патента в силе, евразийский патент может продлеваться каждые пять лет на всей территории, на которой ранее была предоставлена правовая охрана.

В части порядка назначения поверенного для взаимодействия с ЕАПВ по евразийской заявке необходимо отметить следующее.

На основании статьи 16 Протокола заявитель, а также владелец евразийского патента на промышленный образец, не имеющие постоянного местожительства или постоянного местонахождения на территории какого-либо государства-участника Протокола, должны быть представлены евразийским патентным поверенным со специализацией в отношении промышленных образцов. При этом в качестве евразийских патентных поверенных со специализацией «Промышленные образцы» подлежат аттестации и регистрируются лица, имеющие право быть представителем перед национальным патентным ведомством. Аттестация и регистрация евразийских патентных поверенных осуществляется ЕАПВ.

Таким образом, заявители не из государств-участников Протокола должны быть представлены в ЕАПВ евразийскими патентными поверенными со специализацией «Промышленные образцы». Однако даже с учетом этого условия для получения правовой охраны на промышленный образец одновременно в семи странах фактически назначается один поверенный. Что касается заявителей, имеющих постоянное местожительство или постоянное местонахождение на территории какого-либо государства-участника Протокола, ими евразийские заявки могут подаваться самостоятельно, через евразийских патентных поверенных, а также через представителей, не являющихся евразийскими патентными поверенными.

С деталями составления, подачи евразийской заявки, этапами рассмотрения поступающих евразийских заявок и иными интересующими вопросами заявители могут ознакомиться также на веб-портале ЕАПВ [www.eapo.org](http://www.eapo.org) в разделе «Документы» – «Вопросы правовой охраны промышленных образцов».

В части регистрационных процедур региональная система, созданная для охраны промышленных образцов, является достаточно гибким для заявителей механизмом. Но это не подразумевает установление исключительной монополии на дизайн, в отношении которого могут возникнуть споры в части его охраноспособности, без возможности оспаривания возникшей охраны.

Кроме возможности подачи возражений против выдачи евразийского патента система предусматривает признание евразийского патента недействительным в порядке административного аннулирования (*6 месяцев с даты публикации сведений о выдаче патента*), а также признание евразийского патента недействительным в государстве-участнике Протокола (*в течение всего срока действия евразийского патента*).

Преимуществами описанной выше системы для заявителей являются:

- 1) возможность включения в одну заявку до ста промышленных образцов, относящихся к одному классу МКПО;
- 2) регистрация промышленных образцов в максимально короткие сроки (*средний срок рассмотрения от подачи заявки до выдачи патента состав-*

ляет 3–4 месяца с учетом этапа для подачи возражений третьими лицами (2 месяца));

3) возможность подачи возражений против выдачи патента со стороны национальных патентных ведомств государств-участников Протокола (данная мера может способствовать снижению риска регистрации промышленных образцов, противоречащих интересам стран, например в целях защиты культурного наследия страны);

4) возможность урегулирования споров о возможном нарушении прав на объекты авторского права посредством процедуры медиации (для этого от лица, подавшего возражение против выдачи евразийского патента, и заявителя требуется ходатайство).

Среди дополнительных функций ЕАПВ, реализованных в целях создания удобных условий для заявителей, следует обозначить мобильное приложение, предоставляющее доступ к открытым информационным ресурсам организации, включая Евразийский сервер публикаций и Реестр евразийских патентов.

Зарегистрированные пользователи системы ЕАПВ-ОНЛАЙН могут войти в личный кабинет, где им предоставляется возможность просматривать документы и совершать отдельные процедурные действия по евразийским заявкам и патентам, а также получать уведомления об изменении статуса делопроизводства и истечении установленных сроков по своим заявкам.

Кроме того, при испрашивании приоритета в соответствии с Парижской конвенцией по охране промышленной собственности для евразийской заявки заявитель может воспользоваться Службой цифрового доступа к приоритетным документам Всемирной организации интеллектуальной собственности (ВОИС) (WIPO DAS). Заявители при испрашивании приоритета на основании предшествующей заявки, ранее помещенной в цифровую библиотеку WIPO DAS, могут вместо предоставления заверенной копии заявки уведомить ЕАПВ о коде доступа к этой заявке в WIPO DAS.

Также ЕАПВ может выступать в службе WIPO DAS в роли депонирующего ведомства, размещая в этой цифровой библиотеке евразийские заявки на промышленные образцы на основании ходатайств заявителей.

В целом, евразийская патентная система для промышленных образцов во многом гармонизирована с опытом Европейского союза в работе с данным объектом интеллектуальной собственности, а также с Гаагской системой регистрации промышленных образцов. Несмотря на концептуальные отличия с евразийской системой регистрации и охраны изобретений, сформированный региональный механизм охраны прав на промышленные образцы содержит все преимущества по восстановлению прав в отношении евразийской заявки и продлению процедурных сроков по аналогии с подходом, применяющимся к евразийским изобретениям. Предусмотренные евразий-



ской системой процедуры подачи возражений против выдачи евразийского патента на промышленный образец, о признании недействительным евразийского патента ориентированы в том числе на ответственность заявителя за новизну и оригинальность решения внешнего вида изделия, заявляемого в качестве промышленного образца.

В заключение хотелось бы подчеркнуть, что региональная система предоставления правовой охраны промышленных образцов, основанная на гибких регистрационных процедурах, имеет большой потенциал для внесения своего вклада в развитие на евразийском пространстве промышленного образца как эффективного инструмента защиты прав на новые дизайнерские решения. К примеру, в ежегодных обзорах Гаагской системы международной регистрации промышленных образцов ВОИС разъясняется возможность испрашивания защиты прав на дизайны (промышленные образцы) одновременно в нескольких государствах при выборе стороной для распространения охраны Африканскую организацию интеллектуальной собственности (ОАПИ) или Европейский союз (ЕС). При этом согласно Обзору ВОИС за 2021 год в прошлом году на долю ЕС пришлось наибольшее количество обозначений для распространения охраны на дизайны (более 4000 заявок, содержащих более 15 000 образцов) [7]. Более того, ЕС является наиболее часто указываемой стороной для распространения охраны с 2010 года.

Дальнейшее развитие евразийской системы регистрации промышленных образцов, в том числе возможное присоединение ЕАПО к Гаагской регистрационной системе, позволило бы повысить текущую статистику охраняемых в регионе дизайнов.

*Справочно: статистика подачи заявок на промышленные образцы за 2021 год в некоторых странах-участницах ЕАПО: Россия – 7726 заявок (включая заявки, поступившие по Гаагской системе), Беларусь – 244 заявки, Казахстан – 211 заявок, Кыргызстан – 114 заявок, Армения – 132 заявки (включая заявки, поступившие по Гаагской системе), Таджикистан – 42 заявки, поступившие по Гаагской системе (иные сведения на официальном сайте ведомства на русском языке не выявлены) [8–13].*

*Список источников:*

1. *Design. A Very Short Introduction, J. Heskett, Oxford University Press [Electronic resource] // Marks & Clerk LLP. – 2022. – Mode of access: [https://www.unirc.it/documentazione/materiale\\_didattico/597\\_2011\\_289\\_10941.pdf](https://www.unirc.it/documentazione/materiale_didattico/597_2011_289_10941.pdf). – Date of access: 20.07.2022.*

2. *«Евразийский промышленный образец», Е.Б. Александров, В.В. Рыбчак, Городисский и партнеры, Информационный бюллетень № 2(145), 2021 [Электронный ресурс] // Евразийская патентная организация. – Режим доступа: <https://www.gorodissky.ru/publications/articles/evraziyskiy-promyshlennyu-obrazets/>. – Дата доступа: 20.07.2022.*

3. *Introduction of Eurasian Industrial Design Protection [Electronic resource] // Marks & Clerk LLP. – 2022. – Mode of access: <https://www.marks-clerk.com/insights/introduction-of-eurasian-industrial-design-protection/>. – Date of access: 20.07.2022.*

4. *О патентах на изобретения, полезные модели, промышленные образцы [Электронный ресурс]: Закон Респ. Беларусь, 16 декабря 2002 г., № 160-З: в ред. Закона Респ. Беларусь от 18.12.2019 // ЭТАЛОН. Законодательство Республики Беларусь / Нац. центр правовой информ. Респ. Беларусь. – Минск, 2022.*

5. *Протокол об охране промышленных образцов к Евразийской патентной конвенции от 9 сентября 1994 г. [Электронный ресурс] // Евразийская патентная организация. – Режим доступа: [https://www.eapo.org/ru/documents/norm/proc\\_industr\\_design\\_protect\\_txt.html](https://www.eapo.org/ru/documents/norm/proc_industr_design_protect_txt.html). – Дата доступа: 20.07.2022.*

6. *Патентная инструкция к Евразийской патентной конвенции (Часть II. Промышленные образцы от 12 апреля 2021 г.) [Электронный ресурс] // Евразийская патентная организация. – Режим доступа: <https://www.eapo.org/ru/documents/norm/instr202104-p2.pdf>. – Дата доступа: 20.07.2022.*

7. *Hague Yearly Review 2022 [Electronic resource] // WIPO. – 2022. – Mode of access: <https://www.wipo.int/edocs/pubdocs/en/wipo-pub-930-2022-en-hague-yearly-review-2022.pdf>. – Date of access: 20.07.2022.*

8. *Роспатент в цифрах и фактах 2021. Ежегодное официальное издание Федеральной службы по интеллектуальной собственности (Роспатент), Российская Федерация [Электронный ресурс] // Роспатент. – Режим доступа: <https://rospatent.gov.ru/content/uploadfiles/otchet-2021-ru.pdf>. – Дата доступа: 20.07.2022.*

9. *Годовой отчет Национального центра интеллектуальной собственности 2021, Республика Беларусь [Электронный ресурс] // Национальный центр интеллектуальной собственности. – Режим доступа: <https://ncip.by/upload/iblock/3fe/3febe1c68f770566a1fa280b5b03dae4.pdf>. – Дата доступа: 20.07.2022.*

10. *Годовой отчет Национального института интеллектуальной собственности 2021, Республика Казахстан [Электронный ресурс] // Национальный институт интеллектуальной собственности. – Режим доступа: [https://kazpatent.kz/sites/default/files/gotovyy\\_godovoy\\_otchet\\_2021\\_31.05.22.pdf](https://kazpatent.kz/sites/default/files/gotovyy_godovoy_otchet_2021_31.05.22.pdf). – Дата доступа: 20.07.2022.*

11. *Годовой отчет Государственного агентства интеллектуальной собственности и инноваций 2021, Кыргызская Республика [Электронный ресурс] // Государственное агентство интеллектуальной собственности и инноваций. – Режим доступа: <http://patent.kg/ru/годовые-отчеты/>. – Дата доступа: 20.07.2022.*

12. Годовой отчет Офиса интеллектуальной собственности 2021, Республика Армения [Электронный ресурс] // Офис интеллектуальной собственности. – Режим доступа: [http://aipo.am/public/uploads/files/file-NrT9PePJ4g\\_rus.pdf](http://aipo.am/public/uploads/files/file-NrT9PePJ4g_rus.pdf). – Дата доступа: 20.07.2022.

13. Годовой отчет Национального патентно-информационного центра 2021, Республика Таджикистан [Электронный ресурс] // Национальный патентно-информационный центр. – Режим доступа: <https://ncpi.tj/annual-report>. – Дата доступа: 20.07.2022.

УДК 347.78.01

### **Искусственный интеллект и авторское право: современное состояние и перспективы развития**

*Абраменко Диана Владиславовна, студентка магистратуры учреждения образования «Гродненский государственный университет имени Янки Купалы», Республика Беларусь, г. Гродно, [diana.abramenko.01@mail.ru](mailto:diana.abramenko.01@mail.ru);*

*Ластовская Ольга Александровна, кандидат юридических наук, доцент кафедры гражданского права и процесса УО «Гродненский государственный университет имени Янки Купалы», Республика Беларусь, г. Гродно (научный руководитель)*

*Аннотация. В настоящей статье автор рассматривает правовую природу такого объекта гражданского оборота, как авторское право, в контексте его взаимодействия с искусственным интеллектом. Поднимаются вопросы определения места и роли искусственного интеллекта в реализации авторских прав на современном этапе развития общества и технологий. Также изучаются границы функционирования и правосубъектность искусственного интеллекта в гражданско-правовых отношениях, возможность внедрения креативных возможностей современных нейронных сетей в гражданский и хозяйственный процесс с соблюдением прав и свобод всех его участников.*

*Ключевые слова: искусственный интеллект; авторское право; правосубъектность искусственного интеллекта в авторском праве; нейронная сеть; границы функционирования.*

### **Artificial intelligence and copyright: current state and development prospects**

*Annotation. The author examines the legal nature of such an object of civil turnover as copyright in the context of its interaction with artificial intelligence.*

*The questions of determining the place and role of artificial intelligence in the implementation of copyrights at the present stage of the development of the society and technology are raised. The boundaries of functioning and legal personality of artificial intelligence in civil law relations, the possibility of introducing the creative capability of modern neural networks into the civil and economic process with respect for the rights and freedoms of all its participants are also being studied.*

*Keywords: artificial intelligence; copyright; legal personality of artificial intelligence in copyright; neural network; boundaries of functioning.*

В связи с непрерывным совершенствованием разных сфер жизнедеятельности перед человечеством поднимаются правовые и моральные вопросы их регулирования. Все чаще мы сталкиваемся с внедрением достижений науки и техники не только в повседневную жизнь, но и в правовые институты. В настоящее время на передний план развития общества выходит сфера регулирования интеллектуального труда человека как одна из самых дискуссионных сфер. Интеллектуальная собственность давно признана государствами и охраняется с их стороны, но это не значит, что в процессе совершенствования законодательства и мира в целом не возникают новые правовые коллизии. К таковым можно отнести внедрение искусственного интеллекта в жизнь и правовое поле государства и общества.

Современные механизмы, сконструированные на основании искусственного интеллекта, обладают значительными креативными возможностями. В некоторых случаях такие системы могут даже составить конкуренцию человеческому разуму. В силу данного суждения, актуальным является вопрос изучения правового регулирования положения искусственного интеллекта в гражданском законодательстве, а также определения границ его функционирования. Целями настоящего исследования является выяснение правовой природы искусственного интеллекта в авторском праве, определение границ его функционирования, выявление тенденций развития данной области гражданско-правовых отношений.

Обратимся к определению термина «искусственный интеллект». Под искусственным интеллектом понимается наука и технология создания интеллектуальных машин, особенно интеллектуальных компьютерных программ, свойство интеллектуальных систем выполнять творческие функции, которые традиционно считаются прерогативой человека [1]. На основании данного определения можно сделать вывод, что основной задачей искусственного интеллекта является решение практических интеллектуальных задач так, как если бы их разрешал человеческий мозг. Касаемо возникновения авторских прав, можно рассмотреть две ситуации.

С одной стороны, человек вправе пользоваться компьютером либо иным средством в качестве инструмента для создания произведения литературы, искусства и др. [2]. Примером может служить написание книги, графический дизайн или редактирование фотографий на специальной программе. Но, с другой стороны, существуют ситуации, когда машина запрограммирована на самостоятельные действия по созданию чего-либо. Искусственный интеллект не просто решает поставленные перед ним задачи, но и при самообучении совершенствует свою работу самостоятельно, без последующего участия человека.

В подобной ситуации возникает логичный вопрос: кто является автором таких произведений и когда и как возникают права на них? Стоит ли приравнять искусственный интеллект к субъектам авторского права и наделять его правосубъектностью? А если нет, то кто выступает правообладателем: создатель программы или же владелец искусственного интеллекта?

С понятием «искусственный интеллект» напрямую связано понятие «нейронная сеть». Под последним термином понимается математическая модель, а также ее программное или аппаратное воплощение, построенное по принципу организации и функционирования биологических нейронных сетей [3]. Нейронная сеть выступает в качестве одного из видов искусственного интеллекта. Принцип ее работы заключается в самообучаемости, посредством которой она постоянно совершенствует свой «опыт» через систему проб и ошибок. Нейронной сети определяется задача, с которой она должна справиться через анализ информации и подбор оптимального решения. Со временем такая нейронная сеть может стать достаточно самостоятельной и оригинальной для решения все новых задач, тем самым постоянно развивая свой потенциал.

В процессе работы нейронной сети может быть поставлен вопрос об определении правового положения «продукта» этой работы. По формальным признакам, такой «продукт» может быть признан объектом авторского права (написание стихов, создание музыкальных произведений нейронной сетью). В такой ситуации возникает вопрос: считать ли нейронную сеть субъектом авторского права, если она генерирует объекты? Но если признавать ее объектом, тогда за всем искусственным интеллектом нужно признавать правосубъектность.

В настоящее время в ст. 6 Закона Республики Беларусь «Об авторском праве и смежных правах» (далее – Закон) закрепляется, что объектами авторского права признаются произведения науки, литературы и искусства, а также программы для электронно-вычислительной машины (далее – ЭВМ) [4]. Отличительными чертами объекта авторского права, который охраняется государством, являются творческий характер и выраженность в объективной форме. Формально, стихотворение, написанное нейронной сетью, подходит

под описание объекта авторского права, так как отличительной особенностью искусственного интеллекта является возможность творчески решать поставленные перед ним задачи наравне с человеческим мозгом.

Согласно действующему законодательству субъектами авторского права признаются автор, издатель, правообладатель, исполнитель и др. Созданием произведения занимается только автор. В ст. 4 Закона установлено, что автор – это физическое лицо, творческим трудом которого создано произведение [4]. Таким образом, законодатель вводит ограничение для признания искусственного интеллекта в качестве автора. Получается правовая коллизия, так как предмет, созданный искусственным интеллектом, по признакам может быть отнесен к объектам авторского права, но за искусственным интеллектом не признается авторство. В таком случае становится невозможным осуществление правовой охраны такого произведения.

С другой стороны, если признать за искусственным интеллектом субъективные авторские права, это запускает механизм признания искусственного интеллекта в качестве субъекта других правоотношений. Это порождает изменение правового регулирования гражданского, уголовного, административного законодательства. Но и это не дает ответ на вопрос об однозначности определения роли искусственного интеллекта, а только задает новые вопросы. Рассмотрим следующий пример. Беспилотный автомобиль сбил человека. Как автомобиль (субъект права) может нести ответственность за ущерб, причиненный своими действиями? В данном случае ответственность может понести только владелец автомобиля.

Однако искусственный интеллект запрограммирован для решения определенных задач, но никак не обладает интересом или корыстью в создании каких-либо произведений [5]. Искусственный интеллект не способен в дальнейшем осуществлять юридически значимые действия, направленные на распоряжение правами на свое произведение. Таким образом, искусственный интеллект не ставит перед собой целью создать произведение и пользоваться авторским правом на него в будущем. Такие интересы могут преследовать только либо люди, запрограммировавшие его на такие действия (разработчики), либо те, кто пользуются искусственным интеллектом (владельцы). В человеческом обществе право призвано защищать интересы в первую очередь людей, а не машин. А если мы признаем искусственный интеллект в качестве субъекта авторского права, это ограничит права людей.

Следовательно, признание искусственного интеллекта в качестве субъекта правоотношений на данном этапе развития общества не представляется возможным. Однако человеческое общество не стоит на месте, и в Европейском союзе высказываются предложения по наделению роботов правом и дееспособностью, а также рассматривается введение правовой категории «техническое лицо». Данные предложения в первую очередь направлены на

решение вопросов юридической ответственности за вред, причиненный роботами [5]. Но даже судя по примеру, приведенному выше, можно сделать вывод, что наделение искусственного интеллекта право- и дееспособностью может снять ряд авторско-правовых вопросов принадлежности прав на произведения, созданные программами для ЭВМ, однако это не решает общую проблему.

На наш взгляд, выход из данной ситуации может быть следующим. В первую очередь следует определить правовое регулирование произведения, созданного искусственным интеллектом. Искусственный интеллект в общей сложности можно назвать вещью, принадлежащей собственнику. Произведение, созданное искусственным интеллектом, – это тоже вещь, «созданная» другой вещью. В данном случае у нас получается определение плода. В ст. 136 Гражданского кодекса Республики Беларусь сказано, что поступления, полученные в результате использования имущества (плоды, продукция, доходы), принадлежат лицу, использовавшему это имущество на законном основании, если иное не предусмотрено законодательством или договором об использовании этого имущества [6]. Таким образом, сужается проблемное поле до определения этого «лица, использовавшего имущество».

Как уже говорилось выше, искусственный интеллект может быть связан напрямую с двумя лицами – разработчиком программы и владельцем искусственного интеллекта. Как следует из текста статьи 136 Гражданского кодекса [6], плод принадлежит лицу, которое использует имущество. То есть произведение, созданное в процессе работы искусственного интеллекта, принадлежит тому лицу, которое имеет все соответствующие права на сам искусственный интеллект.

Таким образом, сфера использования искусственного интеллекта в авторском праве достаточно малоизученная. Отсутствие точного правового регулирования усложняет задачу по определению правового статуса искусственного интеллекта в гражданском обороте. Если какая-либо работа, даже созданная искусственным интеллектом, не защищена авторским правом, то любое лицо имеет право пользоваться ею и распространять без возникновения для него каких-либо правовых последствий. При определении автора работы, созданной искусственным интеллектом, в зарубежных странах используют следующий вариант: в качестве автора указывают программиста или пользователя. Но на наш взгляд, следует рассмотреть возможность внесения изменений в законодательство при определении автора произведения, созданного искусственным интеллектом. Как уже обосновывалось выше, таковым может быть признано то лицо, на которого зарегистрированы все соответствующие права на искусственный интеллект.

Список источников:

1. Искусственный интеллект // [Электронный ресурс]. Режим доступа: [https://ru.wikipedia.org/wiki/Искусственный\\_интеллект/](https://ru.wikipedia.org/wiki/Искусственный_интеллект/) (дата обращения: 03.02.2022).
2. Данейко, Д.Д., Кулеш, А.С. Искусственный интеллект и авторское право: взгляд в будущее /Д.Д. Данейко, А.С. Кулеш // ГУО «Институт бизнеса Белорусского государственного университета». – Минск. 2020. – С. 164–167.
3. Искусственная нейронная сеть // [Электронный ресурс]. Режим доступа: [https://ru.wikipedia.org/wiki/Искусственная\\_нейронная\\_сеть/](https://ru.wikipedia.org/wiki/Искусственная_нейронная_сеть/) (дата обращения: 03.02.2022).
4. Об авторском праве и смежных правах [Электронный источник]: Закон Республики Беларусь от 17 мая 2011 года № 262-3: в ред. Закона Респ. Беларусь от 15 июля 2019 г. // Национальный реестр правовых актов Республики Беларусь. – Минск, 2022.
5. Артеный, Л.С. Искусственный интеллект в авторском праве / Л.С. Артеный // Вятский государственный университет. – Киров. 2019. – С. 76–81.
6. Гражданский кодекс Республики Беларусь [Электронный ресурс] : 7 дек. 1998 г., № 218-3 : принят Палатой представителей 28 окт. 1998 г. : одобр. Советом Респ. 19 нояб. 1998 г. : в ред. Закона Респ. Беларусь от 31.12.2021 // ЭТАЛОН. Законодательство Республики Беларусь / Нац. центр правовой информ. Респ. Беларусь. – Минск, 2022.

УДК 378

### **Направления формирования у студентов компетенций в области использования интеллектуальной собственности (специальность «Дошкольное образование»)**

*Анцыпирович Ольга Николаевна, декан факультета дошкольного образования, кандидат педагогических наук, доцент учреждения образования «Белорусский государственный педагогический университет имени Максима Танка», Республика Беларусь, г. Минск;*

*Мельникова Марина Сергеевна, заведующий кафедрой методик дошкольного образования, кандидат педагогических наук, доцент учреждения образования «Белорусский государственный педагогический университет имени Максима Танка», Республика Беларусь, г. Минск, [marina\\_jarota@inbox.ru](mailto:marina_jarota@inbox.ru)*

*Аннотация. В статье представлены основные направления подготовки студентов специальности «Дошкольное образование» по формированию у*



них компетенций в области охраны авторского права и объектов интеллектуальной собственности, правовых норм регулирования отношений, а также воспитанию правовой культуры и дисциплины в отношении используемых информационных средств.

*Ключевые слова:* педагогическая интеллектуальная собственность; информационная культура; информационная образовательная среда.

### **Formation of students' competencies in IP use (Pre-school education specialists)**

*Annotation.* The article presents the key directions of students training (Preschool education specialization) concerning their competencies formation in the field of copyright and intellectual property protection, legal regulations, as well as education of legal culture and discipline in relation to the information tools used.

*Keywords:* pedagogical intellectual property; information culture; information educational environment.

Динамизм процессов глобализации, информатизации и понимание возрастающей роли информации, информационных и коммуникационных технологий в современной жизни находят отражение в содержании и ценностно-смысловых приоритетах профессиональной подготовки студентов учреждений высшего образования. В связи с этим «интеллектуальная собственность рассматривается учеными как педагогическое явление, которое представлено в двух аспектах: как реально существующая педагогическая собственность и содержательный компонент образования» [4, с. 14]. Исследователи отмечают, что главным субъектом интеллектуальной собственности как педагогического явления выступает педагогический работник, который «передавая свою интеллектуальную собственность другому (воспитаннику дошкольного возраста, ученику, коллеге и др.), ее не теряет, а видимым результатом такой деятельности становится повышение уровня обученности, воспитанности, развитости и образованности других» [4, с. 14]. Все это требует разработки и выявления индикаторов интеллектуальной деятельности, направленных на мониторинг и оценку научной и инновационной деятельности педагогических работников [1, с. 84], правовой охраны полученных ими результатов интеллектуальной деятельности как одного из приоритетных условий развития различных сфер общества и государства [6].

В контексте исследуемой проблемы особый интерес представляет определение направлений профессиональной подготовки студентов, обучающихся по специальности «Дошкольное образование», по формированию у них компетенций в области охраны авторского права и объектов интеллектуальной

собственности, правовых норм регулирования отношений, применения норм национального и международного законодательства в области интеллектуальной собственности в процессе создания и реализации прав на объекты интеллектуальной собственности. В связи с этим решение задач по формированию у студентов основополагающих знаний и умений в области интеллектуальной собственности, способствующих воспитанию правового сознания и соответствующих компетенций, осуществляется в процессе преподавания учебных и факультативных дисциплин следующих специальностей: «Информационные технологии в образовании», «Практикум по созданию электронных образовательных ресурсов для детей дошкольного возраста», «Основы проектирования образовательной среды в учреждении дошкольного образования», «Основы управления интеллектуальной собственностью», «Правовые основы деятельности учреждения образования», «Основы психолого-педагогического исследования». Содержание данных учебных дисциплин направлено на формирование умений использовать нормативные правовые акты в области образования для решения профессиональных задач, работать с различными источниками информации, следовать этическим нормам и правилам поведения в информационной среде с соблюдением всех аксиологических, нравственных, этических и правовых аспектов.

Интеллектуальная собственность как содержательный компонент образования предполагает использование в образовательном процессе уже имеющихся и представленных результатов, продуктов (авторские разработки, лекции, статьи, учебные и научно-методические материалы и др.), средств педагогической деятельности. В содержательном компоненте образования интеллектуальная собственность является «фундаментом и потенциальным источником его развития, потому что всегда обладает огромным образовательным потенциалом» [5, с. 143]. По мнению ученых, целесообразность и необходимость применения в образовательном процессе определенных объектов педагогической интеллектуальной собственности определяется уровнем инновационного и социально-экономического развития общества и государства, находит отражение в нормативно-правовых документах в сфере образования [3, с. 124].

В образовательном процессе факультета дошкольного образования БГПУ студенты являются активными субъектами интеллектуальной деятельности, осуществляемой в процессе написания материалов конференций и научных статей, подготовки совместных с преподавателями учебно-методических пособий для воспитанников раннего и дошкольного возраста, разработки наглядно-иллюстративных материалов, музыкально-игровых комплексов и сценариев театрализованных постановок, создания концепций и авторских сценариев культурно-образовательных мероприятий (например, «Леди Совершенство», «Первые на первом», «Мисс ФДО», «Родные люди»

и др.), разработки и наполнения контента различных образовательных сайтов и социальных страниц факультета ([https://m.vk.com/fdo\\_bspu](https://m.vk.com/fdo_bspu), [https://instagram.com/fdo\\_bspu?igshid=YmMyMTA2M2Y](https://instagram.com/fdo_bspu?igshid=YmMyMTA2M2Y), [https://instagram.com/fdo\\_kindheart?igshid=YmMyMTA2M2Y](https://instagram.com/fdo_kindheart?igshid=YmMyMTA2M2Y), <https://www.youtube.com/channel/UCGbrzv6Da8mOXLUdGwT6zag/featured> и др.). Следует отметить, что в процессе профессиональной подготовки особое внимание уделяется целенаправленной и систематической работе по воспитанию у студентов уважительного отношения к авторскому праву и правовым аспектам соблюдения авторских прав, в первую очередь при организации их учебно-исследовательской и научной деятельности. В процессе выполнения различных заданий (написание аннотаций, тезисов, аналитических обзоров психолого-педагогических исследований и др.), подготовки курсовых, дипломных работ, магистерских диссертаций и других научно-исследовательских работ для предотвращения некорректных заимствований, преднамеренного и случайного плагиата студенты учатся соблюдать правила цитирования, указывать точные ссылки и фрагменты работ других авторов, оформлять библиографические списки литературы и др.

С целью формирования у студентов соответствующих компетенций профессорско-преподавательским составом осуществляется разработка учебно-методического обеспечения, представленного разными видами учебных заданий, направленных на формирование умений создавать объекты интеллектуальной собственности (конспекты занятий, методики и технологии развития и воспитания, дидактические материалы и др.) в сфере дошкольного образования, осваивать технологии их проектирования, разработки и внедрения; умений и готовности выполнять оценку и экспертизу авторских разработок, обосновывать их конкурентоспособность, а также знаний механизмов и форм правовой защиты в соответствии с нормативно-правовыми документами. Использование в образовательном процессе данных учебных заданий выступает теоретическим и методологическим ядром системы формирования умений и готовности студентов к предстоящей профессиональной деятельности в учреждении дошкольного образования, созданию собственных образовательных интеллектуальных продуктов.

Значимым направлением в подготовке студентов является также создание информационной образовательной среды, способствующей формированию у студентов компетенций, направленных на решение учебных и квазипрофессиональных задач на основе применения информационных и коммуникационных технологий. Информационно-образовательную среду исследователи рассматривают как определенную совокупность информационного, учебно-методического и технического обеспечения, неразрывно связанного со всеми субъектами образовательного процесса [2]. На факультете дошкольного образования осуществляется активное внедрение разнообразных

средств информатизации в образовательный процесс посредством использования технологических, информационно-телекоммуникационных (электронная почта, сетевое сообщество, информационно-поисковые системы сети Интернет и др.) и программно-технических средств (проекторы, интерактивная песочница, steam-оборудование и др.), а также информационных технологий (мультимедиа, обучающие образовательные программы и др.) и учебно-методического обеспечения (электронные учебно-методические комплексы, интерактивные электронные учебно-методические комплексы по учебным дисциплинам специальности, электронные образовательные ресурсы, электронные учебники, тестирующие комплексы, рабочие тетради и др.). Использование разнообразных средств информатизации способствует информационному обмену между субъектами образовательного процесса, обеспечивает транслирование, продуцирование, накопление, обработку и передачу информации, а также выступает не только в качестве наиболее эффективных педагогических инструментов, но и ведущих средств оперативного доступа профессорско-преподавательского состава, аспирантов, магистрантов и студентов к научной, учебно-методической литературе, представленной в наукометрических и иных базах данных интернет-пространства.

Реализация основных направлений информатизации позволяет студентам овладеть компетенциями, необходимыми для эффективного целенаправленного проектирования и реализации процесса развития и образования воспитанников дошкольного возраста с применением различных технических средств обучения. В процессе выполнения разноуровневых учебных заданий с различными средствами информатизации студент овладевает навыками, обеспечивающими выбор необходимых методов, информационно-образовательных ресурсов и технических средств обучения в соответствии с психофизическими и физиологическими возможностями и индивидуальными особенностями ребенка дошкольного возраста, а также с учетом физиолого-гигиенических и педагогико-эргономических условий их эффективного применения; умениями планирования и осуществления образовательной работы с детьми дошкольного возраста с помощью ИКТ; навыками поиска, отбора и оценки электронных образовательных ресурсов, развивающих компьютерных программ и их применения в образовательном процессе; навыками создания собственных электронных образовательных ресурсов, дидактических материалов с помощью ИКТ; умениями использования возможностей современного информационного пространства при взаимодействии со всеми участниками образовательного процесса и др. Все это способствует приобретению знаний, формированию умений и овладению навыками их применения при создании и внедрении продуктов интеллектуальной собственности в учебной и профессиональной деятельности, а также позволяет студенту осознавать себя не только автором продуктов

интеллектуального труда, но и ее собственником или пользователем интеллектуальной собственности другого автора.

Таким образом, указанные направления подготовки студентов специальности «Дошкольное образование» БГПУ способствуют формированию компетенций по преобразованию результатов и продуктов интеллектуальной собственности в действенный инструмент осуществления инновационной и творческой профессиональной деятельности.

*Список источников:*

1. Ермакова, Э.Э. *Изобретательская активность в инновационной деятельности* / Э.Э. Ермакова // *Перспективы развития инвестиционно-строительного комплекса в странах Восточной Европы* : сборник науч. тр. / Министерство образования Республики Беларусь, Брестский государственный технический университет ; под общ. ред. А.Г. Проровского. – Брест : БрГТУ, 2016. – С. 79–84.

2. Ильченко, О.А. *Организационно-педагогические условия сетевого обучения: дис. ... канд. пед. наук* : 13.00.08. / О.А. Ильченко – М., 2002. – 190 с.

3. Лукьянова, Р.С. *Интеллектуальная собственность и ее особенности в образовательной сфере* / Р.С. Лукьянова // *Интеллектуальная собственность и формы ее реализации* : материалы Международ. науч. конф. / под общ. ред. проф. И.И. Столярова, проф. Ю.В. Трифонова, доц. Л.В. Новокшионовой. Нижний Новгород, 25-27 декабря 1997 г. – Н. Новгород : ННГУ, 1998. – С. 123–126.

4. Матюшенко, С.В. *Интеллектуальная собственность в российской педагогической науке конца XX в. – начала XXI в.: автореф. дис. ... докт. пед. наук* : 13.00.01 / С.В. Матюшенко; ОГПУ. – Новосибирск, 2011. – 43 с.

5. Матюшенко, С. В. *Интеллектуальная собственность как педагогическое явление* / С. В. Матюшенко // *Омский научный вестник*. – 2009. – № 2. – С. 142–144.

6. Сальникова, А.И. *Роль и значение обучения студентов основам интеллектуальной собственности [Электронный ресурс]* / А.И. Сальникова // *Огарев-online*. – 2014. – № 6. – Режим доступа: <https://journal.mrsu.ru/arts/rol-i-znachenie-obucheniya-studentov-osnovam-intellektualnoj-sobstvennosti>.

УДК 340.133

### **Механизм «регуляторной гильотины» в сфере интеллектуальной собственности**

*Березнёв Руслан Юрьевич, ведущий научный сотрудник отдела исследований в области гражданского, экологического и социального права Инсти-*

туда правовых исследований Национального центра законодательства и правовых исследований Республики Беларусь, кандидат юридических наук, Республика Беларусь, Минск, ruslan.bereznyov@gmail.com

*Аннотация. В статье рассматриваются особенности реализации механизма «регуляторной гильотины» в государствах – членах ЕАЭС в сфере интеллектуальной собственности. На основе зарубежного опыта, а также с учетом отечественных социально-экономических условий и законодательства сформулированы перспективные направления использования рассматриваемого инструмента дерегулирования в Республике Беларусь.*

*Ключевые слова: ЕАЭС; законодательство; интеллектуальная собственность; нормотворчество; правовое регулирование; регуляторная гильотина.*

### **«Regulatory guillotine» mechanism in IP sphere**

*Annotation. The article concerns the features of implementation of the «regulatory guillotine» mechanism in the EAEU member states in the field of intellectual property. Based on foreign experience, as well as taking into account national social and economic conditions and legislation, promising directions for using the considered deregulation tool in the Republic of Belarus are formulated.*

*Keywords: EAEU; legislation; intellectual property; legal regulation; lawmaking; regulatory guillotine.*

Общемировые процессы по активному внедрению новейших технологий во все сферы жизни общества и по масштабной цифровой трансформации отраслей экономики, а также развитие сотрудничества Республики Беларусь в рамках глобальных и региональных интеграционных объединений требуют дальнейшего совершенствования законодательства в сфере интеллектуальной собственности [1].

Одним из возможных нормотворческих инструментов может выступить механизм «регуляторной гильотины», разработчиком которого в юридической литературе указывают консалтинговую компанию Jacobs, Cordova & Associates, занимающуюся разработкой и внедрением подходов к решению регуляторных проблем, сдерживающих экономический рост в государствах [2]. Концепция «регуляторной гильотины» предполагает отмену не отдельной нормы или нормативного правового акта, а целого массива законодательства, накопившего со временем чрезмерное количество обязательных для исполнения требований. Причем в качестве «гильотины» может выступать как специальный орган, определяющий подлежащие отмене акты, так и

календарная дата, принятые до наступления которой акты утрачивают юридическую силу [3, с. 50].

Положительный опыт применения «регуляторной гильотины» отмечен в таких странах, как Хорватия, Вьетнам, Венгрия и др. Вместе с тем отечественная юридическая наука обратилась к исследованию «регуляторной гильотины» сравнительно недавно. Отдельные аспекты рассматриваемого явления затрагивали такие авторы, как А.В. Войтюль, Е.П. Гуайда, С.В. Задиран, А.Ф. Мательский, М.Н. Саголина. Содержательный анализ их научных работ показал, что в большинстве случаев внимание акцентируется на инновационности изучаемого механизма и необходимости проведения дальнейших исследований, т. е. для отечественных ученых данный вопрос находится в стадии научного осмысления. Кроме того, комплексных научных исследований, посвященных использованию «регуляторной гильотины» в сфере интеллектуальной собственности, в Республике Беларусь вообще не проводилось.

В этой связи вопросы, связанные с применением механизма «регуляторной гильотины», являются актуальными и требуют дополнительного анализа с учетом опыта реализации указанного инструмента в зарубежных странах. Несомненно, для Республики Беларусь важен опыт тех стран, с которыми она в наибольшей степени связана межкооперационными и интеграционными процессами, в частности государств ЕАЭС.

Цель настоящей статьи – изучение опыта государств ЕАЭС по реализации механизма «регуляторной гильотины» в сфере интеллектуальной собственности, а также определение перспектив его применения в контексте совершенствования отечественного законодательства.

Республика Армения в рамках реализации проекта «Регулирующая гильотина» в 2011-2015 гг. осуществила пересмотр и упрощение национальных нормативных правовых актов, которые оказывали влияние на экономическую активность и на повседневную жизнь людей в стране.

Выполнением организационно-правовых мероприятий данного проекта занимался Национальный центр по регулированию законодательства, созданный согласно Указу Президента Республики Армения от 17 сентября 2011 г. № УП-246-Н «О координации мер по повышению государственного регулирования хозяйственной деятельности и о создании Совета по реформе правовых вопросов» [4]. В процесс реформ были включены 17 сфер, в том числе культура, здравоохранение, социальные вопросы, образование и наука, в рамках которой затрагивались вопросы интеллектуальной собственности.

В ходе реализации указанного проекта изучалась нормативная правовая база указанной отрасли и посредством проведения сравнительного анализа существующих процедур с ведущим мировым опытом подготавливался па-

кет предложений в виде проектов правовых актов, который представлялся на утверждение Совета по реформам правовых вопросов.

В Кыргызской Республике с целью устранения барьеров для бизнеса, минимизации коррупции, создания благоприятных условий для инвесторов, устранения излишних требований для ведения бизнеса также реализован проект «Системный анализ регулирования» («регуляторная гильотина»). Правовую основу осуществления «регуляторной гильотины» составил Указ Президента Кыргызской Республики от 8 февраля 2021 г. УП № 26 «О проведении инвентаризации законодательства Кыргызской Республики» [5]. Распоряжением Правительства Кыргызской Республики от 10 марта 2021 г. № 55-р образована межведомственная экспертная группа для инвентаризации принятых концепций, стратегий, программ и законов Кыргызской Республики в шести отраслях [6]. Вопросы интеллектуальной собственности подлежали рассмотрению экспертной группой в сфере социального развития, здравоохранения, труда, образования, науки, культуры и спорта. В состав группы вошли представители не только органов государственного управления, но и бизнес-структур, а также неправительственных организаций и независимые эксперты.

Следует также отметить, что в состав экспертной группы по вопросам транспорта, коммуникаций, архитектуры, строительства, энергетики, промышленности, топливно-энергетического комплекса и цифровизации включен представитель Государственного агентства интеллектуальной собственности и инноваций при Кабинете Министров Кыргызской Республики.

В Российской Федерации о проведении реформы контрольно-надзорной деятельности посредством механизма «регуляторной гильотины» было объявлено в 2019 г. Мероприятия, предусмотренные Планом («дорожной картой»), были направлены на решение проблем избыточных требований контрольно-надзорных органов к бизнесу путем автоматической утраты юридической силы всех ранее действующих обязательных требований, которые в процессе реформы не будут одобрены или изменены.

В ходе реализации механизма «регуляторной гильотины» в России сформирована 41 отраслевая рабочая группа, в том числе в сфере интеллектуальной собственности, в состав рабочей группы вошли представители федеральных органов исполнительной власти, экспертного, академического и научного сообществ, деловых объединений, институтов развития, общественных организаций предпринимателей, уполномоченные по защите прав предпринимателей, представители отдельных частных компаний [7].

По результатам работы было отменено 10 нормативных актов, в том числе устанавливающих обязательные требования к реализации научно-исследовательских и опытно-конструкторских разработок в гражданской сфере.



В Республике Казахстан механизм «регуляторной гильотины» заработает с 1 января 2024 г. в рамках внедрения новой регуляторной политики в сфере предпринимательской деятельности, которая определена законом от 30 декабря 2021 г. № 95-VII Республики Казахстан «О внесении изменений и дополнений в некоторые законодательные акты Республики Казахстан по вопросам внедрения новой регуляторной политики в сфере предпринимательской деятельности и перераспределения отдельных функций органов внутренних дел Республики Казахстан» [8].

Таким образом, механизм «регуляторной гильотины» как инструмент по дерегулированию (выявлению и отмене) устаревших и излишних норм, которые объективно изжили себя и уже не способствуют защите прав на объекты интеллектуальной собственности, активно применяется в странах ЕАЭС. Вместе с тем при разработке плана реализации «регуляторной гильотины» каждое государство учитывает присущие только ему особенности, связанные с политикой, экономикой, общественными и технологическими процессами.

На наш взгляд, в случае использования механизма «регуляторной гильотины» при совершенствовании законодательства Республики Беларусь об интеллектуальной собственности в состав рабочей группы следовало бы включить представителей Государственного комитета по науке и технологиям Республики Беларусь, Национального центра интеллектуальной собственности Республики Беларусь, судебной коллегии по делам интеллектуальной собственности Верховного Суда Республики Беларусь, Белорусского общества изобретателей и рационализаторов, государственного учреждения «Администрация Китайско-Белорусского индустриального парка «Великий камень», государственного учреждения «Администрация Парка высоких технологий», а также представителей служб по охране и управлению интеллектуальной собственностью в органах государственного управления, научных организациях и учреждениях высшего образования.

Таким образом, механизм «регуляторной гильотины» как совокупность организационно-правовых мероприятий может выступить эффективным нормотворческим инструментом при оптимизации законодательства в сфере интеллектуальной собственности. Вместе с тем при разработке плана мероприятий необходимо учитывать социально-экономические условия Республики Беларусь.

*Список источников:*

1. *О Стратегии Республики Беларусь в сфере интеллектуальной собственности до 2030 года [Электронный ресурс] : постановление Совета Министров Республики Беларусь от 24 нояб. 2021 г., № 672 // ЭТАЛОН. Законодательство Республики Беларусь / Нац. центр правовой информ. Респ. Беларусь. – Минск, 2022.*

2. *The Regulatory Guillotine [Электронный ресурс] / Jacobs, Cordova & Associates. – Режим доступа: <https://regulatoryreform.com/regulatory-guillotine>. – Дата доступа: 09.10.2022.*

3. *Войтюль, А.В. «Регуляторная гильотина» как один из перспективных механизмов оптимизации законодательства / А.В. Войтюль, Р.Ю. Березнёв // Теоретико-прикладные перспективы обеспечения развития экономики : материалы междунар. науч.-практ. круглого стола, Минск, 21 окт. 2021 г. : в 2 ч. / Белорус. гос. ун-т ; редкол. : Н.Л. Бондаренко (гл. ред.) [и др.]. – Минск : БГУ, 2021. – Ч. 1. – С. 49–52.*

4. *О координации мер по повышению государственного регулирования хозяйственной деятельности и о создании Совета по реформе правовых вопросов [Электронный ресурс] : Указ Президента Республики Армения от 17 сент. 2011 г., № УП-246-Н // Система правовой информации Республики Армения. – Режим доступа: <https://www.arlis.am/documentview.aspx?docid=70963>. – Дата доступа: 09.10.2022.*

5. *О проведении инвентаризации законодательства Кыргызской Республики [Электронный ресурс] : Указ Президента Кыргызской Республики от 8 февр. 2021 г., № 26 // Централизованный банк данных правовой информации Кыргызской Республики. – Режим доступа: <http://cbd.minjust.gov.kg/act/view/ru-ru/430382/10?mode=tekst>. – Дата доступа: 09.10.2022.*

6. *О проведении инвентаризации законодательства Кыргызской Республики [Электронный ресурс] : распоряжение Правительства Кыргызской Республики от 10 марта 2021 г., № 55-р // Централизованный банк данных правовой информации Кыргызской Республики. – Режим доступа: <http://cbd.minjust.gov.kg/act/view/ru-ru/218459/20?mode=tekst>. – Дата доступа: 09.10.2022.*

7. *Интеллектуальная собственность [Электронный ресурс] // Контрольно-надзорная и разрешительная деятельность. – Режим доступа: <https://knd.ac.gov.ru/groups/789/>. – Дата доступа: 09.10.2022.*

8. *О внесении изменений и дополнений в некоторые законодательные акты Республики Казахстан по вопросам внедрения новой регуляторной политики в сфере предпринимательской деятельности и перераспределения отдельных функций органов внутренних дел Республики Казахстан [Электронный ресурс] : Закон Республики Казахстан от 30 дек. 2021 г., № 95-VII : в ред. Закона Респ. Казахстан от 14.07.2022 // Информационно-правовая система нормативных правовых актов Республики Казахстан. – Режим доступа: <https://adilet.zan.kz/rus/docs/Z2100000095>. – Дата доступа: 09.10.2022.*

## **Правовые аспекты использования невзаимозаменяемых токенов (NFT) в сфере интеллектуальной собственности**

*Бернацкий Илья Юрьевич, курсант учреждения образования «Академия Министерства внутренних дел Республики Беларусь», Республика Беларусь, г. Минск, bernaczki@bk.ru*

*Аннотация. В современном мире в сфере интеллектуальной собственности наблюдается настоящая революция, вызванная появлением невзаимозаменяемых токенов. Однако законодательство не успевает идти в ногу со временем, что, в свою очередь, выражается в наличии пробелов. Принимая во внимание данный факт, в статье даются ответы на наиболее актуальные вопросы, с которыми сталкивается общество в процессе использования невзаимозаменяемых токенов, а также сформулированы предложения по совершенствованию отечественного законодательства.*

*Ключевые слова: невзаимозаменяемые токены; интеллектуальная собственность; правовое регулирование; цифровая экономика.*

### **Legal aspects of using non-fungible tokens (NFT) in the field of intellectual property**

*Annotation. In the modern world we can observe a real revolution in the field of intellectual property caused by the emergence of non-fungible tokens. However, the legislation can't keep up with the times, which in turn is expressed in the presence of gaps in the current legislation. Taking this fact into account, the article provides answers to the most pressing issues that society faces in the process of using non-fungible tokens, and also puts forward ideas for improving national legislation.*

*Keywords: non-fungible tokens; intellectual property; legal regulation; digital economy.*

Современный мир настолько отличается интенсивным развитием, что для большинства граждан представляется затруднительным вспомнить тот период времени, когда технологии не господствовали во всех сферах жизнедеятельности общества. Несколько десятков лет назад человек и представить себе не мог, что появятся невзаимозаменяемые токены (от англ. non-fungible token, сокр. NFT), которые сконцентрируют на себе внимание всего мира.

Так, компания Injective Protocol «конвертировала» в NFT картину художника Бэнкси под названием Morons (White), а затем провела публичную ак-

цию ее сожжения. Это стало одним из первых примеров, когда подлинное произведение искусства было не просто оцифровано, а «переведено» во неизменяемый токен, который через несколько дней был продан на аукционе за 380 000 долларов США [1].

Имеется большое количество других примеров выпуска и реализации NFT, к которым привязаны иные объекты интеллектуальной собственности (изображения в формате GIF, аудиофайлы, фотографии, предметы в онлайн-играх, доменные имена и т. д.). В Республике Беларусь NFT-рынок только начинает формироваться. Одним из первых неизменяемых токенов выпустил производитель одежды LSD clothing и разместил на торговой платформе OpenSea. К данному NFT прикреплено видео, на котором изображена 3D-модель фирменной кожаной куртки с разными эффектами [2].

Теоретико-правовым аспектам неизменяемых токенов посвящены преимущественно исследования зарубежных авторов, таких как Б. Бодо, А. Джианнопоулоу, М. Кауларц, Дж. П. Квинтаис и др. Среди отечественных работ следует отметить научную статью Р.Ю. Березнева, в которой рассматриваются отдельные аспекты неизменяемых токенов в контексте законодательства об интеллектуальной собственности [3, с. 386–388]. В.А. Богоненко обращает внимание на проблематику неизменяемых токенов при изучении современных тенденций права интеллектуальной собственности во Франции [4, с. 55–56]. Н.В. Шакель рассматривает вопросы уточнения терминов «экземпляр», «оригинал» и «копия» в связи с появлением NFT [5, с. 245–249]. Вместе с тем комплексных исследований неизменяемых токенов в сфере интеллектуальной собственности в Республике Беларусь не проводилось.

Цель статьи – выявление правовых аспектов NFT в сфере интеллектуальной собственности путем анализа действующего законодательства Республики Беларусь и формулирование предложений для его последующего совершенствования.

В Республике Беларусь обращение цифровых знаков (токенов) регламентируется Декретом Президента Республики Беларусь от 21 декабря 2017 г. № 8 «О развитии цифровой экономики» (далее – Декрет о развитии цифровой экономики), согласно которому токен стал объектом правоотношений [6]. В соответствии с п. 12 Перечня используемых терминов и их определений (приложение 1 к указанному Декрету) под токеном (цифровым знаком) следует понимать запись в реестре блоков транзакций (блокчейне), иной распределенной информационной системе, которая удостоверяет наличие у владельца цифрового знака (токена) прав на объекты гражданских прав и (или) является криптовалютой.

Особое внимание необходимо обратить на тот факт, что отдельные виды токенов и их правовой режим в Декрете о развитии цифровой экономики

не закреплены. Однако их следует разграничивать, несмотря на то что как невзаимозаменяемые токены, так и взаимозаменяемые (например, биткойн) основаны на технологии блокчейн.

«Взаимозаменяемыми» называют токены, которые существуют в неопределенном или по крайней мере в большом количестве в одной и той же форме, т. е. не отличаются по содержанию от других взаимозаменяемых токенов того же рода. При определенной доли условности взаимозаменяемые токены можно рассматривать (но не отождествлять) как вещи, которые в соответствии с п. 2 ст. 138 Гражданского кодекса Республики Беларусь (далее – ГК) обладают признаками, присущими всем вещам того же рода, являющиеся по своей сути заменимыми [7]. В свою очередь, к невзаимозаменяемым относят такие токены, которые не являются заменимыми, потому что они уникальны, т. е. в реестре блоков транзакций (блокчейн) они существуют в единственном экземпляре, как индивидуально-определенные вещи (п. 1 ст. 138 ГК).

В настоящее время, как это было представлено в начале статьи, невзаимозаменяемые токены используются в основном с объектами интеллектуальной собственности. Однако в соответствии со ст. 980 ГК сами невзаимозаменяемые токены не попадают ни под один из перечисленных в ней объектов интеллектуальной собственности. При определенной доли условности уместнее их сравнивать с патентом, который в соответствии со ст. 999 ГК удостоверяет право на изобретение, полезную модель, промышленный образец. Однако в отличие от патента NFT могут быть отчуждены. В данном случае они схожи с ценными бумагами, под которыми согласно ст. 143 ГК следует понимать документ либо совокупность определенных записей, удостоверяющие с соблюдением установленной формы и (или) обязательных реквизитов имущественные и неимущественные права.

Тем не менее вести речь о том, что нормы права интеллектуальной собственности, в частности авторского права, не распространяются на отношения, объектом которых выступают NFT, будет неверно, поскольку токен, содержащий ссылку на объект интеллектуальной собственности, предоставляет его владельцу права на данный объект. В связи с этим особый интерес для владельцев невзаимозаменяемых токенов представляет вопрос, связанный с их правами на «привязанные» объекты интеллектуальной собственности.

Анализ ст. 982, п. 1, 2 ст. 984 ГК позволяет сделать вывод о том, что при отчуждении NFT могут передаваться только имущественные права на прикрепленное произведение или другой объект интеллектуальной собственности, а также при наличии договора. Вместе с тем такие сделки должны осуществляться в соответствии с требованиями Декрета о развитии цифровой экономики. В связи с этим покупателям необходимо обращать пристальное внимание на условия такого договора для понимания того, какие права они получают в случае приобретения токена.

На наш взгляд, дальнейшее развитие правовых основ сферы интеллектуальной собственности целесообразно осуществлять путем внесения изменений и дополнений в действующие нормативные правовые акты с одновременной разработкой Кодекса Республики Беларусь об интеллектуальной собственности. При этом возникнет необходимость анализа нормативных правовых актов с целью определения целесообразности их оставления в силе, изменения или отмены. В этой связи перспективным нормотворческим инструментом оптимизации законодательства может выступить механизм «регуляторной гильотины», который заключается в быстром пересмотре и отмене не отдельной нормы или нормативного правового акта, а целого массива законодательства, не соответствующего складывающимся отношениям [8, с. 49-50].

Таким образом, резюмируя вышеизложенное, можно сделать следующие выводы.

1. Под невазимозаменяемым токеном (от англ. non-fungible token, сокращ. NFT) следует понимать разновидность криптографических токенов, каждый экземпляр которых является уникальным (специфичным) и не может быть обменян или замещен другим аналогичным токеном. При определенной доли условности их можно сравнить с индивидуально-определенными вещами, закрепленными в п. 2 ст. 138 ГК.

2. Несмотря на привязку к невазимозаменяемым токенам различных объектов интеллектуальной собственности, сам NFT таким объектом не является и сравним, с одной стороны, с патентом, удостоверяющим право на изобретение, полезную модель, промышленный образец, а с другой стороны – с ценной бумагой. В то же время ни тем, ни другим NFT также не является. Реализация прав на объекты интеллектуальной собственности с помощью NFT допустима с учетом особенностей Декрета о развитии цифровой экономики. Лицам, приобретающим подобного рода токены, необходимо быть крайне внимательными, поскольку условия договора могут накладывать запрет на осуществления отдельных действий с предметом договора.

3. Дальнейшее развитие правового регулирования отношений в сфере интеллектуальной собственности с учетом появления новых, ранее неизвестных объектов, таких как невазимозаменяемые токены, а также иных проблем в связи с цифровизацией указанной сферы может осуществляться путем совершенствования действующего законодательства (внесение изменений и дополнений) либо принятия самостоятельного нормативного правового акта – Кодекса Республики Беларусь об интеллектуальной собственности. При этом перспективным инструментом оптимизации законодательства в сфере интеллектуальной собственности может выступить механизм «регуляторной гильотины», который заключается в быстром пересмотре и отмене не отдельной нормы или нормативного правового акта,

а целого массива законодательства, не соответствующего складывающимся отношениям.

*Список источников:*

1. *Невзаимозаменяемые токены (NFT) – явление года. Что это такое и каков их юридический статус в России* [Электронный ресурс] // Хабр. – Режим доступа: <https://habr.com/ru/company/digitalrightscenter/blog/646009/>. – Дата доступа: 09.10.2022.

2. *LSD clothing выпускает свою NFT-коллекцию* [Электронный ресурс] // LSD clothing. – Режим доступа: <https://lsd-clothing.com/page/Nft>. – Дата доступа: 09.10.2022.

3. Березнев, Р.Ю. *Правовые аспекты невзаимозаменяемых токенов / Р.Ю. Березнев // Право в современном белорусском обществе : сб. науч. тр. / Нац. центр законодательства и правовых исслед. Респ. Беларусь. – Минск : Колорград, 2021. – Вып. 16. – С. 383–390.*

4. Богоненко, В.А. *Современные тенденции развития права интеллектуальной собственности в зарубежных странах (на примере Франции) / В.А. Богоненко // Интеллектуальная собственность в современном мире: вызовы времени и перспективы развития : междунар. науч.-практ. конф., Минск, 20 окт. 2021 г. : в 2 ч. / Нац. центр интелект. собственности ; под ред. В.А. Рябоволова. – Минск : Альфа-книга, 2021. – Ч. 1. – С. 53–59.*

5. Шакель, Н.В. *Оригиналы и копии произведений в цифровой форме и проблема невзаимозаменяемых токенов / Н.В. Шакель // Интеллектуальная собственность в современном мире: вызовы времени и перспективы развития : междунар. науч.-практ. конф., Минск, 20 окт. 2021 г. : в 2 ч. / Нац. центр интелект. собственности ; под ред. В.А. Рябоволова. – Минск : Альфа-книга, 2021. – Ч. 2. – С. 245–249.*

6. *О развитии цифровой экономики* [Электронный ресурс] : Декрет Президента Республики Беларусь от 21 дек. 2017 г., № 8 : в ред. Декрета Президента Респ. Беларусь от 18.03.2021 // ЭТАЛОН. Законодательство Республики Беларусь / Нац. центр правовой информ. Респ. Беларусь. – Минск, 2022.

7. *Гражданский кодекс Республики Беларусь* [Электронный ресурс] : 7 дек. 1998 г., № 218-З : принят Палатой представителей 28 окт. 1998 г. : одобрен Советом Респ. 19 нояб. 1998 г. : в ред. Закона Респ. Беларусь от 18.07.2022 // ЭТАЛОН. Законодательство Республики Беларусь / Нац. центр правовой информ. Респ. Беларусь. – Минск, 2022.

8. Войтюль, А.В. *«Регуляторная гильотина» как один из перспективных механизмов оптимизации законодательства / А.В. Войтюль, Р.Ю. Березнев // Теоретико-прикладные перспективы обеспечения развития экономики : материалы междунар. науч.-практ. круглого стола, Минск, 21 окт. 2021 г. : в 2 ч. / Белорус. гос. ун-т ; редкол. : Н.Л. Бондаренко (гл. ред.) [и др.]. – Минск : БГУ, 2021. – Ч. 1. – С. 49–52.*

## Особенности заключения договора франчайзинга

*Бессарабова Виктория Викторовна, заместитель начальника управления научно-образовательной и издательской деятельности государственного учреждения «Национальный центр интеллектуальной собственности», Республика Беларусь, г. Минск, v.bessarabova@ncip.by*

*Аннотация. Сегодня при постоянном увеличении количества заключаемых субъектами хозяйствования договоров франчайзинга, отсутствии единой типовой формы письменного франчайзингового соглашения, при наличии судебных споров, возникающих в рамках исполнения франчайзинговых соглашений и отдельных обязательств по ним, а также при отсутствии единой судебной практики разрешения таких споров и наличии законодательных ограничений на заключение договора франчайзинга для отдельных категорий лиц существует необходимость дальнейшего совершенствования и унификации законодательства, регулирующего франчайзинговую деятельность, с учетом как национальной, так и мировой правоприменительной практики.*

*Ключевые слова: комплексная предпринимательская лицензия; франчайзинг; договор франчайзинга; франчайзинговая деятельность.*

## Specifics of franchise agreements conclusion

*Annotation. Today, with constant increase in the number of franchise agreements concluded by business entities, lack of a single standard form of a written franchise agreement, with presence of court disputes arising in execution of franchise agreements and certain obligations under them, as well as with lack of a standard court practice of resolving such disputes and presence of legislative restrictions on conclusion of franchise agreements for certain categories, there is an evident necessity to improve and unify the franchise agreement forms.*

*Keywords: complex enterprise license; franchizing; contract of franchizing; franchising activity.*

Актуальность рассматриваемой темы определяется комплексным характером проблем осуществления франчайзинговой деятельности на территории Республики Беларусь.

Законом Республики Беларусь «О внесении дополнений и изменений в Гражданский кодекс Республики Беларусь по вопросам регистрации недви-



жимого имущества, состава участников ассоциаций и союзов, комплексной предпринимательской лицензии (франчайзинга), правового режима имущества крестьянского (фермерского) хозяйства» [1] в 2004 г. был отменен существовавший с 1998 г. (Гражданский кодекс Республики Беларусь [2, п. 2 ст. 910]) разрешительный порядок заключения договора франчайзинга (при отсутствии в законодательстве перечня таких случаев).

Сегодня коммерческие организации и индивидуальные предприниматели, являясь субъектами франчайзинга и сторонами по договору комплексной предпринимательской лицензии [3, п. 3 ст. 910], в соответствии с действующим Гражданским кодексом Республики Беларусь [3] (далее – ГК РБ) руководствуются принципом свободы договора [3, ст. 391], законодательно закрепленным в ч. 2 ст. 2 ГК РБ [3], что позволяет рассматривать правовое регулирование договорных отношений по франчайзингу в Республике Беларусь как общедозволительное.

Зарождение правового регулирования договорных отношений по франчайзингу в мировой практике было основано на свободе поведения людей. Уже изначально франчайзинговые правоотношения могли существовать лишь в том случае, если их стороны рассматривались как «свободные существа», способные по своей воле осуществлять действия, предусмотренные соглашением сторон. Наука гражданского права капиталистических стран утверждает, что именно в этом принципе заключается единственный источник обязательной силы договора франчайзинга [4, с. 256].

В XVI в. в Англии и Нидерландах под влиянием социального учения канонистов в обязательственном праве появилась тенденция признания свободы франчайзинговых соглашений. С конца XVII в. доктрина свободы заключения договоров различных видов стала господствующей в европейском и западном гражданском праве, а само понятие договора рассматривалось как область свободных отношений между свободными лицами. Тогда франчайзинговое соглашение представляло собой договоренность двух лиц, которая закрепляла партнерские отношения и устанавливала условия производства и продажи товаров или услуг, а также взаимные права и обязанности сторон [5]. Финансовые обязательства участников такой деятельности особо оговаривались в соглашении и представляли собой предмет предварительных переговоров. Основой для заключения франчайзинговых договоров являлось соглашение сторон, при достижении которого еще не требовалось соблюдение особых формальностей и соответствующее оформление. Но уже с 1514 г. в Англии все франчайзинговые соглашения должны были заключаться в письменной форме. Документ подписывался обеими сторонами, а гарантией обеспечения исполнения франчайзинговых обязательств служили задаток, залог и поручительство минимум троих лиц.

В мировой истории развития франчайзинговых отношений законодательные ограничения на заключение договора франчайзинга были распространены повсеместно. Необходимость заключения франчайзинговых соглашений в Англии и Голландии была вызвана экономическими предпосылками и развитием морской торговли в связи с открытием в XV-XVI вв. новых стран, расположенных недалеко от европейских государств. Возникла потребность в крупных торгово-промышленных предприятиях, и форма предпринимательства с использованием элементов современного франчайзинга оказалась наиболее подходящей. Инициатива заключения франчайзинговых договоров исходила, как правило, от частных лиц. Правительство предоставляло франчайзинговым компаниям широкую самостоятельность. Но финансовые нарушения, недобросовестная конкуренция и биржевая спекуляция подтолкнули власти к созданию гражданского законодательства в области франчайзинговой деятельности. В целях предотвращения злоупотреблений со стороны крупных франчайзинговых компаний с их собственным капиталом в 1621–1624 гг. правительством Голландии было принято несколько эдиктов, известных под общим названием «франчайзинговое право», которые законодательно ограничили возможность заключения франчайзинговых соглашений случаями, прямо предусмотренными законодательством. Это были первые попытки государственного регулирования долгосрочных франчайзинговых правоотношений.

До настоящего времени распространенность франчайзинга во всем мире не привела к возникновению универсального международно-правового регулирования договорных отношений. Франчайзинговые отношения в рамках заключенного договора регулируются непосредственно условиями самого соглашения и правовыми нормами национального гражданского законодательства государств франчайзера и франчайзи. Помимо общих правил применения национального законодательства на договор франчайзинга практически всегда распространяется законодательство государства франчайзи, регламентирующее противодействие монополистической деятельности и развитие конкуренции либо определяющее порядок регистрации договора франчайзинга [6, с. 518].

По мере усиления значения результатов интеллектуальной деятельности в производственных процессах и технологиях получили развитие правовые механизмы, которыми регулируются договорные отношения по франчайзингу, возникающие в области охраны объектов интеллектуальной собственности от несанкционированного использования. В XX в. в сферу их действия были включены отдельные виды интеллектуальных продуктов, в частности средства индивидуализации участников гражданского оборота, товаров (работ, услуг) – фирменные наименования, товарные знаки, знаки обслуживания.

Так как договор франчайзинга не получил нормативной регламентации в международно-правовых актах, защита промышленных и авторских прав сторон осуществляется на основании международных конвенций, направленных на охрану интеллектуальных продуктов за пределами конкретного государства. Так, промышленные права могут быть защищены в соответствии с Парижской конвенцией по охране промышленной собственности 1883 г. и протоколами к ней, авторские права – в силу Всемирной (Женевской) конвенции по авторскому праву 1952 г., Бернской конвенции 1886 г. и иных международных договоров [6, с. 518].

Специфичен порядок заключения договора франчайзинга. Преддоговорной этап отношений в национальном законодательстве Республики Беларусь, в отличие от норм гражданского права иностранных государств, где этот вопрос детально регламентирован, не упоминается вообще. Например, Закон Французской Республики «О предпродажном раскрытии информации» от 31.12.1989 г. № 89-1008 требует от франчайзера предоставления до момента заключения письменного соглашения особого документа, содержащего полный перечень сведений о правообладателе [7, с. 113–114]. Представление неверных сведений рассматривается как уголовное преступление.

Договор франчайзинга представляет собой исключительно важный документ. Как правило, он является универсальным для всех франчайзи, которые дают согласие на его заключение на предложенных условиях. Поэтому в соответствии с п. 1 ст. 398 ГК РБ [3] договор франчайзинга может рассматриваться как договор присоединения, когда его условия устанавливаются правообладателем в типовых формах, а пользователь присоединяется к предложенному договору в целом. Франчайзи, присоединившийся к договору комплексной предпринимательской лицензии, вправе потребовать расторжения или изменения договора, даже если он и не противоречит законодательству, но лишает пользователя прав, обычно предоставляемых по договорам франчайзинга, исключает или ограничивает ответственность правообладателя за нарушение обязательств либо содержит другие явно обременительные для пользователя, как присоединившейся стороны, условия, которые он, исходя из своих разумно понимаемых интересов, не принял бы при наличии у него возможности участвовать в определении условий договора (п. 2 ст. 398 ГК РБ [3]). При наличии этих обстоятельств в соответствии с п. 3 ст. 398 ГК РБ [3] требование о расторжении договора, впоследствии предъявленное пользователем в связи с осуществлением своей предпринимательской деятельности, не подлежит удовлетворению, если он знал или должен был знать, на каких условиях заключает договор.

Существенные условия договора франчайзинга относятся к категории стандартных условий гражданско-правовой сделки. По общему правилу они

носят обязательный характер для пользователей и на практике не устанавливаются путем согласования воли сторон, так как являются заранее сформулированными правообладателем и предназначенными для многократного использования. На официальных интернет-сайтах крупных национальных франчайзеров доступны тексты франчайзинговых соглашений, которые можно заключить, в том числе путем присоединения в онлайн-режиме.

Наряду со стандартными условиями, договор франчайзинга может содержать иные, выработанные непосредственно сторонами или детально согласованные ими, условия, которые являются обязательными для выполнения, если иное не установлено законодательством или самим договором. Крупные франчайзеры в исключительных случаях вносят изменения в свои стандартные соглашения с целью удовлетворения потребностей отдельных франчайзи. Такие исключения, сделанные для отдельных пользователей, могут стать формальным основанием для предъявления таких же требований другими франчайзи, а также свидетельствовать о несовершенстве типового соглашения. Более того, ответ пользователя о согласии заключить договор комплексной предпринимательской лицензии, который вносит изменения или дополнения в оферту, не является акцептом и рассматривается как новая оферта, что прямо предусмотрено в п. 2 ст. 413 ГК РФ [3].

Правовая природа договора франчайзинга обусловлена зависимостью предмета соглашения от репутации правообладателя. Договор франчайзинга по своему содержанию фактически является так называемым «рамочным контрактом», который закрепляет «принципы и правила договорных отношений правообладателя и пользователя, на которых будут строиться их гражданско-правовые сделки по осуществлению конкретных хозяйственных операций» [4, с. 380].

Одной из ключевых проблем защиты коммерческой информации правообладателя, предоставляемой пользователю по договору франчайзинга, является ее идентификация. Для защиты нераскрытой информации в договор комплексной предпринимательской лицензии, как правило, включается перечень сведений, которые составляют коммерческую тайну, а также обязательство пользователя о внесении в трудовые соглашения с работниками конкретных норм о неразглашении сведений, составляющих действительную или потенциальную коммерческую ценность франчайзера. Особое внимание уделяется ответственности за нарушения этой обязанности. Правообладатель в договоре, как правило, точно определяет, какие меры должен принять пользователь по охране данной информации, и предусматривает меры ответственности пользователя при несоблюдении обязательства по сохранению конфиденциальности [8, с. 407].

Порядок передачи прав на использование объектов интеллектуальной собственности включает фактическую и юридическую передачу. Фактическая

передача – это передача пользователю технической и коммерческой документации, которая необходима для осуществления прав, предоставляемых по договору. Юридическая передача заключается в оформлении договора франчайзинга в форме, установленной национальным законодательством правообладателя или пользователя [6, с. 536].

Гражданское законодательство Республики Беларусь (п. 2 ст. 9101 ГК РБ [3]) предусматривает государственную регистрацию договоров франчайзинга в патентном органе, но не предусматривает возможность установления регистрации таких соглашений в качестве условия их действительности. Обязательная государственная регистрация договора франчайзинга предусмотрена и в Гражданском кодексе Российской Федерации [9, ст. 1028].

Таким образом, сегодня коммерческие франчайзинговые соглашения являются одной из наиболее распространенных форм обязательственных отношений по использованию комплекса исключительных прав (лицензионного комплекса) в предпринимательской деятельности пользователя. Отсутствие специального законодательного регулирования договорных отношений по франчайзингу в национальных правовых системах не препятствует использованию договора франчайзинга в странах, законодательство которых не содержит ограничений, влияющих на возможность его заключения. Однако с целью предотвращения возможных негативных последствий при исполнении договора франчайзинга целесообразно на законодательном уровне закрепить последствия несоблюдения требования по государственной регистрации договоров комплексной предпринимательской лицензии, конкретизировать субъектный состав их участников, а также выработать единые правила заключения договора комплексной предпринимательской лицензии с возложением на стороны конкретных обязанностей, разработать и утвердить его типовую форму.

*Список источников:*

1. Закон Республики Беларусь от 18 августа 2004 г. № 316-З «О внесении дополнений и изменений в Гражданский кодекс Республики Беларусь по вопросам регистрации недвижимого имущества, состава участников ассоциаций и союзов, комплексной предпринимательской лицензии (франчайзинга), правового режима имущества крестьянского (фермерского) хозяйства» // Национальный реестр правовых актов Республики Беларусь, 23.08.2004, № 2/1065.

2. Гражданский кодекс Республики Беларусь от 07.12.1998 № 218-3 // *Ведомасці Нацыянальнага сходу Рэспублікі Беларусь, 1999 г., № 7-9, ст. 101.*

3. Гражданский кодекс Республики Беларусь от 07.12.1998 № 218-3 (ред. от 31.12.2021) // Национальный реестр правовых актов Республики Беларусь, 20.03.2001, № 2/744.

4. *Гражданское и торговое право капиталистических государств: Учеб. для юридич. вузов / В.В. Зайцева, А.А. Костин, Р.Л. Нарышкина и др.; Под*

ред. Е.А. Васильева. – 2-е изд., перераб. и доп. – М.: Международные отношения, 1993. – 560 с.

5. Guyenot, J. *La franchise commercial // Revue trim de droit comparé.* – 1971. – P. 173.

6. Тыньель, А.С., Функ, Я.И., Хвалеи, В.В. *Курс международного торгового права.* – Мн.: Амалфея, 1999. – 720 с.

7. *Franchising in Europe. Committee on small business. House of representatives.* Washington, 1990. – 260 p.

8. *Комментарий к Гражданскому кодексу Республики Беларусь: В 2 кн. / Отв. ред. В.Ф. Чигир.* – Мн.: Амалфея, 1999. – Кн. 2. – 1999. – 624 с.

9. *Гражданский кодекс Российской Федерации (часть вторая) [Электронный ресурс]: 26 января 19966 г., № 14-ФЗ (с изм. и доп., вступ. в силу с 01.01.2022) // КонсультантПлюс. Россия / ЗАО «КонсультантПлюс».* – Минск, 2022.

УДК 009

### **Особенности реализации образовательных программ в сфере интеллектуальной собственности**

*Бессарабова Виктория Викторовна, заместитель начальника управления научно-образовательной и издательской деятельности государственного учреждения «Национальный центр интеллектуальной собственности», Республика Беларусь, г. Минск, v.bessarabova@ncip.by*

*Аннотация. В статье рассматриваются особенности реализации на практике образовательных программ в сфере интеллектуальной собственности.*

*Ключевые слова: образование; образовательные программы; интеллектуальная собственность.*

### **Features of implementation of educational programs in the field of intellectual property**

*Annotation. The article describes the features of implementation of educational programs in the sphere of intellectual property.*

*Keywords: education; educational programs; intellectual property.*

Компьютерные сети, как средства дистанционного обучения, используются при реализации образовательных программ в сфере интеллектуальной собственности, в том числе по вопросам охраны и защиты объектов интел-

лектуальной собственности в соответствии с Кодексом Республики Беларусь «Об образовании» [1].

Сетевая форма получения образования при реализации образовательных программ дополнительного образования взрослых в сфере интеллектуальной собственности предполагает учет специфических возможностей и особенностей использования сетевых образовательных ресурсов, применяемых в том числе дистанционно, а также возможностей конкретных учреждений, реализующих образовательные программы.

Дистанционная форма получения дополнительного образования в сфере интеллектуальной собственности направлена на обеспечение возможности самостоятельного освоения слушателями содержания образовательных программ и характеризуется следующими особенностями:

- преимущественно самостоятельное изучение и освоение обучающимися содержания образовательной программы;
- участие лично или дистанционно (удаленно) в определенном количестве учебных занятий;
- преимущественное использование современных коммуникационных и информационных технологий с целью достижения целей и задач освоения содержания образовательной программы;
- проведение итоговой аттестации (при ее наличии), промежуточного контроля знаний в очной или дистанционной форме.

При этом образовательный курс, в том числе в сфере интеллектуальной собственности, рассматривается как образовательное мероприятие, направленное на удовлетворение познавательных потребностей слушателей и не предполагающее текущую и (или) итоговую аттестацию [2].

В соответствии с Кодексом Республики Беларусь «Об образовании» дистанционная форма получения образования рассматривается как вид заочной формы получения образования, когда получение образования осуществляется преимущественно с использованием современных коммуникационных и информационных технологий [1].

В настоящее время весьма важной и актуальной задачей для Республики Беларусь является внедрение и развитие эффективных дистанционных образовательных технологий при реализации программ дополнительного образования взрослых в сфере интеллектуальной собственности, позволяющих слушателям получать качественные знания в любое удобное время и в любой точке мира.

Дистанционная форма получения образования представляет собой обучение, предусматривающее преимущественно самостоятельное освоение содержания образовательной программы обучающимся и взаимодействие обучающегося и педагогического работника на основе использования дистанционных образовательных технологий удаленно.

Под дистанционными образовательными технологиями понимаются образовательные технологии, реализуемые в основном с применением информационно-коммуникационных технологий при опосредованном (на расстоянии) взаимодействии обучающихся и педагогических работников.

Кодекс Республики Беларусь «Об образовании» [1] допускает при реализации образовательных программ в любой форме получения образования использование дистанционных образовательных технологий, а также сочетание различных форм получения образования при реализации различных образовательных программ в случаях, предусмотренных Кодексом Республики Беларусь «Об образовании» [1].

Образовательный процесс при реализации образовательной программы обучающихся курсов в Республике Беларусь как образовательных мероприятий, направленных на удовлетворение познавательных потребностей слушателей в определенной сфере профессиональной деятельности или области знаний, можно проводить в учебных группах или индивидуально (по выбору участников образовательного процесса).

Разработка научно-методического обеспечения, учебно-программной документации обучающихся курсов и конкретных образовательных программ дополнительного образования взрослых в сфере интеллектуальной собственности, их адаптация для онлайн-обучения и дистанционного обучения достаточно актуальны сегодня.

Практический опыт реализации образовательных программ в сфере интеллектуальной собственности, например, при преподавании таких дисциплин, как «Авторское право и смежные права», «Вопросы коммерциализации авторских и смежных прав», «Патентно-лицензионный менеджмент», «Патентно-информационные исследования», «Патентная экспертиза», «Право промышленной собственности», «Экономические и организационные способы защиты прав интеллектуальной собственности», «Основы управления интеллектуальной собственностью», а также опыт реализации образовательных программ дополнительного образования взрослых в сфере интеллектуальной собственности с использованием различных информационных и коммуникационных технологий позволяет сделать вывод о том, что дистанционная форма получения образования в сфере интеллектуальной собственности может эффективно использоваться на различных ступенях обучения как разновидность заочной формы получения образования либо как элемент, встраиваемый при необходимости в очный формат получения знаний.

Как правило, при дистанционной форме обучения слушателям для успешного освоения содержания образовательной программы необходим учебно-методический комплекс по дисциплине, включающий:

- учебно-программную документацию (прежде всего, учебную (рабочую) программу по курсу);



- перечень литературных источников, к которым обучающийся имеет доступ (как правило, используются рекомендуемые литературные источники за последние 5 лет; при наличии возможности предоставляется доступ к библиотечным интернет-ресурсам);
- нормативные правовые акты (в Республике Беларусь они в открытом доступе размещены на Национальном правовом Интернет-портале pravo.by);
- вопросы для самоконтроля (промежуточной, итоговой аттестации – при ее наличии);
- методические указания или рекомендации (рабочие инструкции) для выполнения заданий (например, обязательных контрольных работ для заочной формы обучения);
- курс лекций как теоретический материал, а также разработанные учебные, учебно-методические пособия, предоставляемые для использования в образовательной деятельности, в том числе путем размещения на образовательных платформах, в системах дистанционного обучения);
- практикумы, тесты (включая тесты для самопроверки при реализации образовательных программ обучающихся курсов дополнительного образования взрослых в сфере интеллектуальной собственности);
- презентационные и иные материалы.

Таким образом, качество образовательных программ, реализуемых в дистанционной форме получения образования, полученные знания, умения и навыки слушателей, как результат образовательной деятельности, а также сформированные в результате изучения курсов компетенции во многом зависят от эффективности использования современных информационно-коммуникационных технологий, качества образовательного контента, квалификации тьюторов.

*Список источников:*

1. *Кодекс Республики Беларусь от 13 января 2011 г. № 243-3 «Об образовании» (в ред. от 14.01.2022 № 154-3) // Нац. реестр правовых актов Респ. Беларусь, № 2/1795 от 17.01.2011 [Электронный ресурс]. – URL: <https://ilex-private.ilex.by/view-document/BELAW/196860/#M103997> (дата обращения: 18.07.2022).*

2. *Постановление Совета Министров Республики Беларусь от 15 июля 2011 г. № 954 «Об отдельных вопросах дополнительного образования взрослых» (в ред. от 30.12.2019 № 938) // Нац. реестр правовых актов Респ. Беларусь, № 5/34189 от 25.07.2011 [Электронный ресурс]. – URL: <https://ilex-private.ilex.by/view-document/BELAW/188663/> (дата обращения: 08.07.2022).*

**Цифровые права в системе объектов гражданских прав в контексте интеллектуальной собственности (на примере Республики Беларусь и Российской Федерации)**

*Богоненко Владимир Антонович, кандидат юридических наук, доцент, заведующий кафедрой гражданского права учреждения образования «Полоцкий государственный университет», Республика Беларусь, г. Новополоцк, v.bogonenko@psu.by*

*Аннотация. Внимание уделено понятийному и смысловому значению такого термина, как цифровые права, в том числе применительно к интеллектуальной собственности. Тема рассматривается применительно к закреплённому в Гражданском кодексе перечню объектов гражданских прав. Дается общая характеристика законодательства, содержащего нормы, направленные на регулирование отношений, связанных с цифровизацией. Делаются ссылки на гражданско-правовую доктрину и сформулированы выводы и предложения по теме.*

*Ключевые слова: гражданский кодекс; интеллектуальная собственность; объекты гражданских прав; цифровые права; цифровизация.*

**Digital rights in the system of civil rights in the context of intellectual property (using the example of the Republic of Belarus and the Russian Federation)**

*Annotation. Conceptual and semantic meaning of digital rights, (incl. those related to intellectual property). The topic is considered in relation to the list of objects of civil rights enshrined in the Civil Code. A general description of the legislation containing norms aimed at regulating relations related to digitalization is given. References are made to the civil law doctrine and conclusions and proposals on the topic are formulated.*

*Keywords: civil code; intellectual property; objects of civil rights; digital rights; digitalization.*

Применительно к сфере интеллектуальной собственности достаточно актуальным становится вопрос, касающийся правовой идентификации прав в системе объектов гражданских прав, что объясняется необходимостью формирования новых взглядов в условиях цифровизации экономики, образовательного пространства и непосредственно самой интеллектуальной собственности. Следует отметить, что интеллектуальная собственность вовлечена в гражданско-правовой оборот в самых различных проявлениях:

закрепление прав на объекты интеллектуальной собственности, пользование правами, передача прав и др. Для экономики, и в большей степени промышленности, характерен оборот объектов права промышленной собственности, в первую очередь изобретений, товарных знаков, полезных моделей и промышленных образцов. В условиях цифровизации логистических систем, гражданско-договорных элементов появляются новые формы закрепления прав на имущество, а также на объекты интеллектуальной собственности. В образовательном пространстве значительная часть объектов интеллектуальной собственности создается в условиях цифровизации образовательных систем и с использованием информационно-компьютерных технологий.

Таким образом, видоизменяется правовая архитектура многих институтов гражданского права, и в том числе права интеллектуальной собственности.

В современной юридической литературе вопросу цифровизации уделяется все больше внимания [1, 3, 4], характерно и то, что тема цифровизации присутствует и в работах неюридической направленности [6, 7].

Цель настоящей статьи заключается в рассмотрении института объектов гражданских прав на основе правового опыта Республики Беларусь и Российской Федерации. Исследование основывается на современной правовой доктрине и законодательстве.

Характерно, что процессы цифровизации интеллектуальной собственности носят глобальный характер и хорошо известны зарубежным странам, в том числе странам романо-германского права. Происходит трансформация права собственности и отход от традиционной классической римской триады правомочий собственника. Ярким примером может служить феномен невзаимозаменяемых токенов (non fungible token – NFT), которые достаточно часто используются на цифровых площадках, где осуществляются сделки по купле-продаже объектов интеллектуальной собственности. Чаще всего это объекты авторского права. Неизбежно возникают вопросы, связанные с необходимостью установления правомочий владения, пользования и распоряжения на какие-либо объекты интеллектуальной собственности, размещенные на цифровых платформах. Подобная практика влияет на правоприменение, и в частности на судебную практику. Например, судебная система Франции имеет значительный и интересный опыт рассмотрения дел, связанных с вопросами принадлежности прав на объекты интеллектуальной собственности, когда такие объекты вовлечены в оборот на цифровых платформах [1, с. 43].

Своеобразным индикатором процессов, связанных с цифровизацией, стало такое явление, как жаргонизм, присутствующий в сети Интернет, в печатных изданиях, в специальной литературе и даже в юридических текстах. Например, «цифровое имущество», «цифровые деньги», «IT-права» и др.

Первоначально перечень объектов гражданских прав был закреплен на основе модельного гражданского кодекса стран СНГ в статье 128 Гражд-

данского кодекса Республики Беларусь (статья 128 Гражданского кодекса Российской Федерации). Это были традиционные для цивилистики объекты: вещи, включая деньги и ценные бумаги, иное имущество, в том числе имущественные права; работы и услуги; нераскрытая информация; исключительные права на результаты интеллектуальной деятельности и средства индивидуализации участников гражданского оборота, товаров, работ или услуг; нематериальные блага. Длительное время данная система объектов гражданских прав, вобравшая в себя идеологию и первоначальные юридические конструкции римского права, обеспечивала частноправовые интересы физических и юридических лиц, а применительно к сфере предпринимательской (хозяйственной) деятельности интересы субъектов предпринимательства (субъектов хозяйствования). Со временем, когда стали меняться структура и содержание общественных отношений, а именно появились сеть Интернет, электронная торговля и электронные расчеты, смарт-контракты, стремительно развивалась цифровизация финансовых услуг, цифровизация промышленности, возникла необходимость в пересмотре традиционных взглядов на объекты гражданских прав. Как известно, нормы права направлены на регулирование общественных отношений, и в условиях их реформирования и преобразования, равно как и с появлением новых общественных отношений, возникает потребность в разработке новых нормативных правовых актов, нормы которых могли бы обеспечить регулирование новых общественных отношений. В связи с происходящими в обществе, экономике переменами возникла тема цифровых прав, которая в гражданско-правовой доктрине приобрела важнейшее значение, поскольку возникла необходимость ответить на главный вопрос: можно ли дополнить перечень объектов гражданских прав цифровыми правами? Или правильно говорить о том, что появились новые способы (формы) закрепления прав на определенные объекты?

Ответ на этот вопрос уже дал российский законодатель. В соответствии с действующей редакцией статьи 128 Гражданского кодекса Российской Федерации к объектам гражданских прав относятся вещи (включая наличные деньги и документарные ценные бумаги), иное имущество, в том числе имущественные права (включая безналичные денежные средства, бездокументарные ценные бумаги, цифровые права); результаты работ и оказание услуг; охраняемые результаты интеллектуальной деятельности и приравненные к ним средства индивидуализации (интеллектуальная собственность); нематериальные блага (статья 128 ГК) в ред. Федерального закона от 18 марта 2019 г. № 34-ФЗ). В Гражданском кодексе Республики Беларусь статья 128 по-прежнему содержит традиционный перечень объектов гражданских прав без указания на цифровые права. Более того, понятие цифровых прав закреплено в статье 141.1 ГК Российской Федерации «Цифровые

права». Согласно ч. 1 данной статьи цифровыми правами признаются названные в таком качестве в законе обязательственные и иные права, содержание и условия осуществления которых определяются в соответствии с правилами информационной системы, отвечающей установленным законом признакам. Осуществление, распоряжение, в том числе передача, залог, обременение цифрового права другими способами или ограничение распоряжения цифровым правом, возможны только в информационной системе без обращения к третьему лицу (введена Федеральным законом от 18 марта 2019 г. № 34-ФЗ).

Казалось бы, подобный шаг законодателя свидетельствует о наличии согласованной позиции среди ученых и практиков по вопросу о правовой сущности цифровых прав. В действительности на сегодняшний день доктрина наполнена различными мнениями относительно того, что же все-таки представляют собой цифровые права и имеет ли право на существование такой термин? Среди специалистов и экспертов распространено мнение, что в первоначальном проекте о внесении изменений и дополнений в Гражданский кодекс Российской Федерации была взята за основу привязка цифровых прав исключительно к децентрализованным информационным системам (децентрализованным реестрам), а это достаточно узкий взгляд, который не позволяет дать полный ответ на вопрос о том, что есть цифровые права и есть ли они вообще? В экспертном заключении по проекту Федерального закона № 424632-7 «О внесении изменений в части первую, вторую и четвертую Гражданского кодекса Российской Федерации» было отмечено, что проект необоснованно сужает понятие цифрового права, связывая его существование только с распределенным реестром. Принятый проектом подход нарушает принцип технологической нейтральности, дискриминируя все другие технологии, способные оформлять права в электронном виде [2].

В Республике Беларусь нормы, регулирующие отношения, связанные с цифровизацией, содержатся в специальных нормативных правовых актах, прежде всего в Декрете Президента Республики Беларусь «О развитии цифровой экономики» от 21 декабря 2017 г. № 8. Например, в пункте 2 данного Декрета содержится понятие токена, из которого следует, что токен – это цифровой знак. В Гражданском кодексе Республики Беларусь не было осуществлено структурирование норм на уровне отдельных глав или разделов, направленных на регулирование отношений, связанных с цифровизацией. Правовое регулирование отношений цифровизации и иных связанных с ними отношений обеспечивается как общими, так и специальными нормами гражданского законодательства.

Основным вопросом, по поводу которого ведутся дискуссии, является вопрос о том, можно ли считать цифровые права правами с точки зрения

канонов цивилистики? В юридической литературе высказывается обоснованное мнение, что следует различать новые объекты гражданских прав и способы закрепления прав на эти объекты. Например, указывается, что с технологической точки зрения токен – это один из миниатюрных блоков в системе блокчейн, который может использоваться для закрепления различных прав в рамках этой системы [3]. Отмечено, что термин «цифровые права» (digital rights) также имеет достаточно устоявшееся понимание в зарубежных источниках, однако относится не к криптоактивам, а характеризует права человека в цифровом пространстве [4].

В официальном отзыве Правительства РФ на проект Федерального закона № 424632-7 «О внесении изменений в части первую, вторую и четвертую Гражданского кодекса Российской Федерации» указано: «Исходя из определения понятия цифровых прав, представляется, что такие права фактически являются способом оформления традиционных имущественных прав разной природы (вещные права, обязательственные права, корпоративные права, исключительные права), а также их фиксации и перехода от одного владельца к другому. Однако данные права могут существовать в электронной форме, не создавая при этом новый вид объектов гражданских прав» [5].

В контексте анонсированной проблематики отдельного рассмотрения требует тематика, связанная с искусственным интеллектом, и в особенности с закреплением прав, определением авторства на созданные объекты. Тем более что тематика искусственного интеллекта распространяется на самые различные области юриспруденции и становится предметом пристального внимания исследователей [6, 7].

Таким образом, следует сделать следующие выводы:

- цифровые права – это юридическая фикция, указывающая на новые способы (формы) закрепления, хранения, оборота имущественных и личных неимущественных прав;
- первоосновой является возникновение субъективного права на тот или иной объект, и лишь при наличии этого права можно говорить о способах закрепления этого права;
- применительно к сфере интеллектуальной собственности в целом следует говорить о применимости в условиях цифровизации гражданско-правовых норм, касающихся закрепления, хранения, оборота имущественных и личных неимущественных прав;
- необходимо рассмотреть целесообразность внесения изменений и дополнений в Гражданский кодекс Республики Беларусь на предмет возможного закрепления понятия «цифровые права», а также расширения перечня объектов гражданских прав;
- необходимо рассмотреть целесообразность разработки норм, направленных на регулирование отношений в условиях цифровизации на уровне

некодифицированного закона. Примеры такого подхода известны мировой практике, в частности речь идет о Законе США «Об авторском праве в цифровую эпоху» (The Digital Millennium Copyright Act).

*Список источников:*

1. Mottatia, F. *Droit d'auteur propriété intellectuelle dans le numerique / F. Mottatia.* – Édition EYROLLES. – 2019. – P. 197.

2. Экспертное заключение по проекту федерального закона № 424632-7 «О внесении изменений в части первую, вторую и третью Гражданского кодекса Российской Федерации» (принято на заседании Совета при Президенте РФ по кодификации и совершенствованию гражданского законодательства 17.01.2019 № 183-1/2019). Доступ из справ.-правовой системы «КонсультантПлюс».

3. Конобеевская, И.М. Цифровые права как новый объект гражданских прав / И.М. Конобеевская. – Изв. Саратов. ун-та. Нов. сер. Сер. Экономика. Управление. Право. 2019. Т. 19, вып. 3.

4. Санникова, Л.В., Харитонова Ю.С. Правовая сущность новых цифровых активов / Л.В. Санникова, Ю.С. Харитонова // Закон. 2018. № 9. – С. 86-89.

5. Официальный отзыв Правительства РФ на законопроект о регулировании существующих в интернете новых объектов имущественных экономических отношений [Электронный ресурс]. Режим доступа: [URL: <http://m.government.ru/all/32876/m> (дата обращения: 29.04.2019)].

6. Применение методов искусственного интеллекта в юриспруденции: учеб.-метод. пособие / А.А. Оводенко, Г.Ю. Пешикова, Г.А. Плотников, А.Ю. Самарина. – СПб.: ГУАП, 2022. – 74 с.

7. Применение методов искусственного интеллекта для развития правовых и таможенных компетенций: учеб.-метод. пособие. – СПб.: ГУАП, 2021. – 39 с.

УДК 346/347

### **Бренд и страновой бренд как объекты публичной идентификации и институционализация коллективного управления страновым брендом**

*Бондаренко Наталья Леонидовна, доктор юридических наук, профессор, заведующий кафедрой хозяйственного права юридического факультета Белорусского государственного университета, Республика Беларусь, г. Минск, haspadar204@bsu.by;*

*Конаневич Юрий Григорьевич, старший преподаватель кафедры хозяйственного права юридического факультета Белорусского государственного университета, Республика Беларусь, г. Минск, konanewitsch@yahoo.com*

*Аннотация. В статье содержится научное обоснование необходимости имплементации в национальную правовую систему двух концептуально новых институтов – объектов публичной идентификации (как нового типа объектов интеллектуальной собственности) и коллективного управления страновым брендом. Исследование содержит авторское определение объектов публичной идентификации и их классификацию. Констатируется фактическое существование объектов публичной идентификации в системе общественных отношений и обусловленная этим необходимость их институционализации в рамках национального законодательства.*

*Ключевые слова: объекты интеллектуальной собственности; объекты публичной идентификации; бренд; страновой бренд; страновой маркетинг; коллективное управление страновым брендом; агентские правоотношения; фискальные правоотношения; государственная монополия.*

### **Brand and country brand as objects of public identification and institutionalization of collective management of a country brand**

*Annotation. The article contains a scientific justification of the need to implement two conceptually new institutions into the national legal system – objects of public identification (as a new type of intellectual property objects) and collective management of a country brand. The study contains the author's definition of objects of public identification and their classification. The actual existence of objects of public identification in the system of public relations and the resulting need for their institutionalization within the framework of national legislation are stated.*

*Keywords: intellectual property objects; objects of public identification; brand; country brand; country marketing; collective management of a country brand; agency legal relations; fiscal legal relations; state monopoly.*

Ученый-экономист А.А. Савина справедливо полагает, что «Бренд – не вещь, не продукт, не фирма и не организация. Бренд не в реальном мире – это ментальные конструкции. Бренд лучше всего характеризовать как сумму общего опыта человека, его восприятие вещи, продукта, компании или организации. Бренды существуют в виде образа или конкретных людей, или общества» [1]. Однако данная позиция не получила безусловной поддержки в научной среде и среди специалистов-практиков. До сих пор на постсоветском пространстве термин «бренд» толкуется и используется некорректно.

Во множестве источников самого различного характера можно встретить суждение о том, что бренд есть «торговая марка». Такое утверждение фактически ставит знак равенства между брендом и такими правовыми институ-



тами, как товарный знак и знак обслуживания. В действительности же слово «бренд» иностранного происхождения и в переводе означает «клеймо», «метку» или «выжженный знак». По крайней мере, в германских языках оно имеет такую этимологию. Так, О.М. Калиева, О.П. Михайлова, А.З. Бисенова, О.В. Федорова полагают, что «термин «бренд» происходит от древнескандинавского «brandr», перевод которого значит «жечь», «огонь». Так называли клеймо, которое владельцы скота ставили на своих животных» [2].

«Клеймо» или «метка» есть категории, обозначающие не объект обладания, а субъекта, им обладающего. Соответственно, бренд – это нечто вроде репутации, общественного мнения о том, что есть «некто». И только после понимания того, кто есть этот «некто», идентифицируется то, что исходит от такого субъекта.

Иными словами, бренд есть свойство личности, общественного коллектива, некой иной организации, которая производит самые разнообразные блага (социальные, экономические, политические), содержание и качество которых определяются исходя из того, кто или что есть их производитель. А вот товарный знак и знак обслуживания есть категории, характеризующие внешнюю сторону бренда. И если бренд – это содержательная характеристика правообладателя «клейма» / «метки» (т.е. та самая ментальная конструкция, о которой пишет А.А. Савина), то товарный знак или знак обслуживания есть внешняя форма выражения такой ментальной конструкции, позволяющей визуальным образом идентифицировать правообладателя бренда.

Действительно, категорию «бренд» следует ограничивать от известных современной белорусской правовой доктрине и правовой системе объектов права промышленной собственности. Несомненно, фирменное наименование есть объект исключительных прав, который наиболее близко «находится» к ментальной конструкции, именуемой брендом. Однако их можно соотносить как имя (фирменное наименование) и условную личность (бренд), которая «владеет» именем.

Последнее умозаключение позволяет сформулировать ряд вопросов концептуального характера, на которые необходимо найти ответы перед тем, как утверждать о необходимости трансформации превращения бренда из ментальной конструкции в правовой институт. Это следующие вопросы:

Первый вопрос: если бренд – ментальная конструкция, то какова ее правовая природа и возможная правовая конструкция.

На этот вопрос есть вполне однозначный ответ: даже будучи «ментальной конструкцией», бренд является объектом прав, а его правовая конструкция содержит в себе элементы имущественных и личных неимущественных прав гражданско-правового и политического характера [3-6], а также элемент деятельности (в зависимости от того, кто или что является правообладателем бренда, это может быть хозяйственная, трудовая, хозяйственно-тру-

довая или творческая деятельность [7]) и обусловленной ею добросовестной или недобросовестной конкуренции на товарных рынках, в социальной или политической сферах.

Второй вопрос: будучи ментальной конструкцией, бренд является результатом коллективного психического отношения к кому-то или к чему-то (последнее утверждение не ошибка, поскольку на уровне страны и государства бренд характеризует именно что-то, а не кого-то), которая (ментальная конструкция) как бы не поддается классификации и, с точки зрения права, не может быть идентифицирована как правовая сущность.

На этот вопрос также можно дать вполне однозначный ответ: право смогло идентифицировать и классифицировать такие институты, как деловая репутация, честь и достоинство. При этом они имеют значительно более «пространную» правовую конструкцию в сравнении с брендом, поскольку в рамках последнего четко прорисовываются все элементы организационно-правовой конструкции.

Третий вопрос: будучи ментальной конструкцией, имеющей в целом аналогичные характеристики, свойственные таким правовым институтам, как деловая репутация, честь и достоинство, бренд довольно проблематично идентифицировать в качестве объекта прав:

- во-первых, с точки зрения гражданского права и права интеллектуальной собственности, бренд сложно идентифицировать в качестве объекта интеллектуальной собственности все по той же причине – это «ментальная конструкция»; при этом объективным является тот факт, что такая ментальная конструкция однозначно имеет правообладателя;

- во-вторых, поскольку бренд может быть свойством субъектов международного права (в частности, страновой бренд) или даже личности человека, не являющегося субъектом предпринимательской деятельности [8], его как бы крайне затруднительно идентифицировать в качестве объекта права промышленной собственности, а объектом авторского права или смежных прав он быть не способен; например, всем известный киногерой «терминатор» ассоциируется с внешностью его актера – Арнольда Шварценеггера, а сам терминатор – не просто объект авторского права, но и сложный симбиоз элементов товарного знака, знака обслуживания, эстетического восприятия, деловой и творческой репутации актеров и режиссеров; фактически терминатор – это и есть классический бренд как ментальная конструкция, используемый одновременно с целью получения экономического, социального и даже политического эффекта; примерно такую же ментальную конструкцию представляют из себя сам Арнольд Шварценеггер (наряду с терминатором), а также всем известный Голливуд, Парк высоких технологий, Силиконовая долина и т. п. Соответственно, идентификация такого объекта в качестве объекта прав представляет значительную трудность.

На данный вопрос также может быть дан конкретный ответ: действительно, бренд есть нечто среднее между предприятием как имущественным комплексом (по сути именно так можно охарактеризовать состояние данной ментальной конструкции), объектом права промышленной собственности и элементом, составляющим репутацию любой субъектной единицы; при этом можно констатировать однозначный вывод: бренд есть уникальный и нестандартный объект интеллектуальной собственности, причем объект, создаваемый одновременно непосредственно правообладателем и коллективным мнением его приверженцев и (или) антиподов.

Таким образом, бренд как объект интеллектуальной собственности не только проблематично, но и фактически невозможно идентифицировать с использованием известной типологизации объектов интеллектуальной собственности.

Действительно, это, вероятно, не объект права промышленной собственности и однозначно не объект авторского права или смежных прав. С нашей точки зрения, для идентификации бренда следует институционализировать новый тип объектов интеллектуальной собственности – объекты публичной идентификации.

При этом под объектом публичной идентификации следует понимать объективно сложившееся в обществе восприятие личности человека, формальной или неформальной внутриюрисдикционной организации, субъекта международного права, административно-территориальной единицы государства или определенной местности страны, имеющее социальное, политическое или экономическое значение, способное быть использованным для получения экономического эффекта, а в случаях, установленных законодательством, – социального и (или) политического эффекта.

К числу объектов публичной идентификации следует относить:

1) бренды:

1.1) публично-правовые бренды – бренды, свойственные субъектам международного права, административно-территориальным единицам государства или определенным местностям страны, а также бренды, свойственные формальным и неформальным внутриюрисдикционным или трансюрисдикционным организациям (например, межгосударственная корпорация), экономическим группам лиц (примечание: группу лиц мы рассматриваем в контексте, установленном ст. 8 Закона Республики Беларусь от 12 декабря 2013 г. № 94-З «О противодействии монополистической деятельности и развитии конкуренции»), не являющимся организациями (например, транснациональная корпорация, стратегический альянс и др.), и физическим лицам, обладающим исключительным социально-политическим и (или) социально-экономическим значением. К их числу следует относить:

– личный публично-правовой бренд физического лица;

- публично-правовой бренд формальной или неформальной внутриюрисдикционной или трансюрисдикционной организации;
- публично-правовой бренд экономической группы лиц, не являющейся организацией;
- страновой бренд и составляющие его территориальные бренды;
- союзный бренд (бренд наднационального интеграционного объединения);
- бренд правительственной или неправительственной международной организации;

1.2) частноправовые бренды – бренды, свойственные физическим лицам, формальным и неформальным внутриюрисдикционным организациям и физическим лицам, имеющие экономическое значение и способные выступать в качестве объекта сделок и хозяйственных операций, порождающих экономический эффект от использования частноправового бренда в гражданском обороте. К их числу следует относить:

- личный частноправовой бренд физического лица;
- частноправовой бренд формальной или неформальной внутриюрисдикционной или трансюрисдикционной организации;
- публично-правовой бренд экономической группы лиц, не являющейся организацией;

2) объекты природного, историко-культурного, социального или социально-политического значения, не обладающие признаками публично-правового бренда, однако способные порождать экономический, социальный или политический эффект в результате их использования в качестве объекта хозяйственных операций, либо объекта социальной или политической коммуникации.

Если ознакомиться с предлагаемым нами концептом института объектов публичной идентификации (как нового типа объектов интеллектуальной собственности) и свойственной ему правовой конструкцией, можно сделать вывод о том, что такие объекты давно известны и активно эксплуатируются в системе общественных отношений. Другое дело, что они не были идентифицированы надлежащим образом, а также не был определен правовой режим их использования в рамках публичных и частных отношений.

Кроме того, институт объектов публичной идентификации позволяет сделать однозначные выводы о природе странового маркетинга и его месте в системе общественных отношений, поскольку именно благодаря признанию странового бренда (производных по отношению к нему территориальных брендов) объектом публичной идентификации государство и общество приобретает широкий инструментарий для использования странового бренда для защиты и продвижения национальных интересов, получения в результате этого социального, экономического и политического эффекта.

Имплементация в национальную правовую систему института объектов публичной идентификации также решает еще одну концептуальную проблему. Она позволяет не просто уточнить правовую конструкцию целого комплекса общественных отношений, связанных с использованием элементов бренда или бренда целиком для получения экономического, социального или политического эффекта (например, становится более четкой и однозначной конструкция общественных отношений агентского характера [9] в рамках государственно-частного партнерства и потребительской кооперации (как типов публично-частного партнерства), комплексной предпринимательской лицензии (франчайзинга), доверительного управления имуществом комплексными, аренды предприятия как имущественного комплекса, отдельных разновидностей маркетинговых правоотношений и т. д.), но сформировать в национальной правовой системе новые правовые механизмы управления фактически существующими и без нашего описания объектов публичной идентификации, перечисленных в настоящей статье. И наиболее важным из них должен стать институт коллективного управления страновым брендом.

Коллективное управление страновым брендом – не просто попытка внести нечто новое в систему общественных отношений. Это комплексный правовой и экономический институт, основанный на методологии мягкой силы, позволяющий в рамках национальной системы странового маркетинга осуществлять эффективное управление страновым брендом Республики Беларусь. При этом управление страновым брендом в целом позволит факультативно осуществлять единообразное, а в некоторых случаях и централизованное управление прочими объектами публичной идентификации, осуществляемое на основе комплекса соглашений сторон агентского характера, концепт и правовую конструкцию которых нам и нашим коллегам удалось описать в рамках созданной на юридическом факультете Белорусского государственного университета монографии «Страновой маркетинг».

Полагаем, что коллективное управление страновым брендом следует рассматривать как:

- 1) объект государственной монополии (а именно, государственной монополии на функции государства и виды хозяйственной деятельности);
- 2) как вид общественных отношений фискально-правового характера;
- 3) как методологию и механизм осуществления публичной хозяйственной деятельности – фискальной хозяйственной деятельности (государственного предпринимательства);
- 4) как вид агентских правоотношений, основанный на широком использовании методологии и механизма публично-частного партнерства.

Таким образом, институционализация бренда в качестве объекта публичной идентификации и коллективного управления страновым брендом позво-

ляет решить целый комплекс задач, стоящих перед государством (в первую очередь, обусловленные необходимостью реализации и защиты национальных интересов), а также сформировать в Республике Беларусь эффективную систему управления брендингом, позволяющую сформировать концептуально новые условия для эффективного участия национальных производителей Республики Беларусь в добросовестной экономической конкуренции в пределах национальной юрисдикции и в рамках внешнеэкономической деятельности.

*Список источников:*

1. Савина, А.А. *Брендинг по полочкам* / А.А. Савина. // *Маркетинговые коммуникации*. – 2011. – № 4. – С. 202–212.

2. *Этимология понятия «бренд»* // [Электронный ресурс] / Интернет-портал «CYBERLENINKA». – Режим доступа : <https://cyberleninka.ru/article/n/etimologiya-ponyatiya-brend>. – Дата доступа : 01.10.2022.

3. Конаневич, Ю.Г. *Имущественные права и их значение для хозяйственных правоотношений и механизма осуществления хозяйственной деятельности* / Ю.Г. Конаневич // *Проблемы гражданского права и процесса: сб. науч. ст. Вып. 6 / ГрГУ им. Я. Купалы ; редкол.: И.Э. Мартыненко (гл. ред.) [и др.]*. – Гродно : ГрГУ, 2021. – С. 79–88.

4. Бондаренко, Н.Л. *Казна как объект государственного управления и комплексный правовой институт* / Н.Л. Бондаренко, Ю.Г. Конаневич, Е.Н. Гладкая // *Проблемы управления*. – 2022. – № 1. – С. 81–86.

5. Бондаренко, Н.Л. *Фискальное регулирование и фискальное право : проблемы идентификации и институционализации* / Н.Л. Бондаренко, Ю.Г. Конаневич, Е.Н. Гладкая // *Право.by*. – 2022. – № 1. – С. 46–51.

6. Бондаренко, Н.Л. *Фискальное право и перспективы его институционализации в системе права* / Н.Л. Бондаренко, Ю.Г. Конаневич // *Российский правовой журнал*. – 2021. – № 4 (9). – С. 34–49.

7. Конаневич, Ю.Г. *Хозяйственная деятельность в системе общественных отношений* / Ю.Г. Конаневич // *Труд. Профсоюзы. Общество*. – 2021. – № 1 (71). – С. 68–72.

8. Бондаренко, Н.Л. *Методологический подход к пониманию предпринимательства и предпринимательской деятельности и определению методики преподавания учебных дисциплин, формирующих знания о них* / Н.Л. Бондаренко, Ю.Г. Конаневич // *Актуальные проблемы гражданского права*. – 2022. – № 1 (19). – С. 9–23.

9. Конаневич, Ю.Г. *Перспективы институализации агентского договора в праве Республики Беларусь* / Ю.Г. Конаневич, Ю.О. Лысаковская // *Ex jure*. – 2022. – № 1. – С. 74–85.

**Страновой маркетинг как объект научных исследований и направление подготовки специалистов с высшим юридическим образованием**

*Бондаренко Наталья Леонидовна, доктор юридических наук, профессор, аведующий кафедрой хозяйственного права юридического факультета Белорусского государственного университета, Республика Беларусь, г. Минск, haspadar204@bsu.by*

*Аннотация. В статье затрагивается проблематика идентификации маркетинга и странового маркетинга, обусловленная важностью данного института для современного белорусского государства. Констатируется отсутствие сформированной доктрины странового маркетинга в белорусской правовой науке и в политологии и несоответствие теоретической основы маркетинга и странового маркетинга, выработанной в экономической науке. Определяется природа странового маркетинга и обосновывается необходимость проведения комплексных научных исследований в области странового маркетинга в рамках правовой науки и политологии и имплементация выработанной доктрины в образовательную информацию.*

*Ключевые слова: юридическое образование; правовая наука; политология; маркетинг; страновой маркетинг; научные исследования; образовательная информация; маркетинговое право.*

**Country marketing as an object of scientific research and direction of training specialists with higher legal education**

*Annotation. The article touches upon the problems of marketing identification and country marketing, due to the importance of this institution for the modern Belarusian state. It is stated that there is no established doctrine of country marketing in the Belarusian legal science and political science and the discrepancy between the theoretical basis of marketing and country marketing developed in economics. The article defines the nature of country marketing and substantiates the need for comprehensive scientific research in the field of country marketing within the framework of legal science and political science and the implementation of the developed doctrine in educational information.*

*Keywords: juridical education; legal science; political science; marketing; country marketing; scientific research; educational information; marketing law.*

Маркетинг традиционно является объектом внимания экономической науки, обращение юристов к его изучению является, скорее, исключением из

правил [1]. И это не совсем верно, поскольку исследование маркетинга, а также странового маркетинга представляет для юристов несомненный теоретический интерес и имеет большое практическое значение.

В большинстве случаев экономисты рассматривают маркетинг как деятельность, связанную с производством и продвижением экономических благ, способных выступать в качестве объекта сделок на рынке (при этом фактически не конкретизируется, на каких рынках – товарных или факторных). Так, Филип Котлер определяет маркетинг как «вид человеческой деятельности, направленной на удовлетворение нужд и потребностей посредством обмена». И для пояснения этого определения ученый предлагает «использовать понятия: нужды, потребности, запросы, товар, обмен, сделка и рынок» [2, с. 47]. Данные категории не совсем корректно рассматривать в качестве неких единиц измерения или критериев, определяющих природу маркетинга, поскольку рынок рассматривается экономистами исключительно как результат хозяйствования, а не как содержание хозяйственной деятельности и объективное состояние экономической системы. Для подтверждения нашей позиции еще раз сошлемся на мнение Ф. Котлера: «Маркетинг – это работа с рынком ради осуществления обменов, цель которых – удовлетворение человеческих нужд и потребностей [2, с. 55].

С точки зрения юриста, экономическая наука, концентрируя внимание лишь на отдельных аспектах маркетинга, преимущественно на его «количественных показателях», а не на сущности и качественных характеристиках, не пытается рассматривать маркетинг комплексно, увидеть в нем многогранный социальный институт. Определяющим словом для идентификации маркетинга в экономической науке фактически являются два слова – «продажи» и «обмен», что делает акцент на достижении количественных показателей. Полагаем, что именно по этой причине специальная литература по маркетингу не дает ответа на вопросы о том, где располагается в системе общественных отношений маркетинг, чем он отличается от обычного элемента хозяйственной деятельности по сбыту произведенных товаров и чем вообще маркетинг отличается от хозяйственной деятельности производителя в целом. Кроме того, в экономической науке игнорируется тот факт, что маркетинг есть также механизм и методология управления совокупностью объектов интеллектуальной собственности, концентрирующихся вокруг института бренда. Следует с сожалением констатировать, что правовая наука до сих пор не взаимодействовала с экономической наукой в поисках ответов на эти важные вопросы.

Попытки устранить данный пробел предпринимает научная школа хозяйственного права юридического факультета Белорусского государственного университета. Проведенные нами научные изыскания позволили сделать вывод о том, что маркетинг является правовым и экономическим институтом, в основе которого лежит хозяйственная деятельность конкретного субъекта хозяйственной деятельности (классифицируемого в экономиче-



ской науке как микроэкономика), производящего некие материальные и нематериальные блага с целью их последующего преобразования в товар на товарном рынке и получения от реализации этого товара экономического эффекта (в отдельных случаях и (или) социального эффекта (социальные услуги; административные процедуры, осуществляемые государственными институциональными единицами; товары первой необходимости и др.).

Иными словами, с точки зрения права, маркетинг – это не теория или система управления субъектом хозяйствования или рынками (как его понимают экономисты), поскольку управление субъектом хозяйственной деятельности – сфера корпоративного права и корпоративных отношений, а управление рынками есть сфера торговых правоотношений, являющихся предметом торгового права как подотрасли хозяйственного права. Ведь управление рынком возможно только в том случае, если рынок – это имеющий в своем составе торговые места имущественный комплекс, оборудованный и предназначенный для продажи сельскохозяйственной продукции, дикорастущих плодов, ягод, продукции рыбоводства, животных и иных товаров, выполнения работ, оказания услуг юридическими и физическими лицами, в том числе индивидуальными предпринимателями (ст. 1 Закона Республики Беларусь от 8 января 2014 г. № 128-З «О государственном регулировании торговли и общественного питания»). Поскольку, если обратиться к теории факторных и товарных рынков, а также к антимонопольному законодательству любой страны, однозначно констатируем, что управление факторным или товарным рынком невозможно по определению, поскольку это объективно существующие явления и институты, самоуправляющиеся на основе законов экономики. Человек, организация, государство не способны управлять такими законами. Они способны лишь осуществлять деятельность на таких рынках и регулировать правовой режим товарных рынков на основе норм антимонопольного права, а факторных рынков – на основе всего массива норм национального и международного права (поскольку ресурсная база, заложенная в институт факторных рынков, настолько широка, что отнести ее к какой-то определенной сфере общественной жизни не представляется возможным). Более того, при внимательном изучении теории факторных рынков также можно сделать еще один вывод: функционирование факторных рынков не может быть объектом маркетингового воздействия, вернее, воздействия со стороны микроэкономического маркетинга (т. е. традиционного маркетинга, описываемого в учебной и научной литературе по маркетингу). Для странового маркетинга факторные рынки как раз являются предметом изучения и объектом воздействия в рамках функционирования национальной системы странового маркетинга в любой стране мира.

Все сказанное выше означает, что маркетинг – это одновременно сфера общественных отношений (инвестиционных и антимонопольных), сфера и вид

хозяйственной деятельности (или же факультативный элемент основной хозяйственной деятельности), спецификой которых является обеспечение добросовестной конкуренции хозяйствующих субъектов на товарных рынках.

В отличие от обычного маркетинга (микроэкономического маркетинга), страновой маркетинг не имеет задачей обеспечение добросовестной конкуренции хозяйствующих субъектов на товарных рынках. Несмотря на то что словосочетание «страновой маркетинг» как бы отсылает непосвященного в специфику этого института к экономическим категориям (включая маркетинг, который, как мы уже определились, является комплексным правовым институтом, составляющим систему инвестиционного и антимонопольного права), институт странового маркетинга следует рассматривать как комплексный политико-правовой институт, призванный обеспечивать устойчивое социально-экономическое развитие государства посредством методологии продвижения страны как бренда. Фактически речь идет о том, что страновой маркетинг является одним из элементов внутренней и внешней политики государства, задачей которой является условное обслуживание обозначенных выше факторных рынков, характеристиками которых как раз и представлены страна и государство в системе внутригосударственных и международных отношений.

Иными словами, суть маркетинга (как микроэкономической категории) и странового маркетинга (как макроэкономической и политической категории) состоит в том, чтобы продать товар. Если использовать аллегорию, в случае с маркетингом это будет товар на товарном рынке (который нужно продать для того, чтобы получить некое экономическое благо), а в случае со страновым маркетингом товаром будет репутация страны и сама страна как совокупность факторных рынков, которые нужно «продать» таким образом, чтобы обеспечить надлежащее выполнение государством возложенных на него функций, предполагающее социальное и экономическое благополучие. Таким образом, задачей странового маркетинга является такое продвижение страны, которое позволит привлечь к ней внимание инвесторов, потребителей произведенных в этой стране товаров. Иначе говоря, в рамках странового маркетинга нужно обратить максимальное внимание на страну (как условный павильон на мировом рынке), а в рамках микроэкономического маркетинга – внимание на то, что эта страна продает в данном «павильоне».

Таким образом, даже не углубляясь в суть проблематики странового маркетинга, можно констатировать наличие в рамках странового маркетинга, как институционального явления, широкого комплекса вопросов, прежде всего, юридического и политологического характера. И хотя в современной литературе, затрагивающей проблематику странового маркетинга, политической природе данного института уделяется значительное место (в литературных источниках, имеющих в свободном доступе, довольно глубоко исследуется

политологическая проблематика странового маркетинга [3, 4, 5]), в сравнении с его экономической составляющей она получает меньшее внимание. Полагаем, что страновой маркетинг должен стать объектом более пристального научного внимания со стороны правовой науки и политологии.

Страновой маркетинг следует рассматривать в качестве комплексного правового института, что проистекает также из целого ряда нормативных правовых актов и международных договоров, в том числе:

- из толкования ст. 1 Конституции Республики Беларусь, поскольку реализация и защита национальных интересов является одной из основополагающих обязанностей государства по обеспечению правопорядка;
- из Закона Республики Беларусь от 14 ноября 2005 г. № 60-З «Об утверждении Основных направлений внутренней и внешней политики Республики Беларусь»;
- из Концепции национальной безопасности Республики Беларусь, утвержденной Указом Президента Республики Беларусь от 9 ноября 2010 г. № 575 «Об утверждении Концепции национальной безопасности Республики Беларусь»;
- из Закона Республики Беларусь от 25 ноября 2004 г. № 347-З «О государственном регулировании внешнеторговой деятельности»;
- из Договора о Евразийском экономическом союзе (в частности, ст. 4 Договора декларирует, что одной из целей функционирования ЕАЭС является «всесторонняя модернизация, кооперация и повышение конкурентоспособности национальных экономик в условиях глобальной экономики», что означает установление для Республики Беларусь возможности обеспечивать продвижение и защиту национальных интересов в контексте функционирования Евразийского экономического союза как наднационального интеграционного объединения) и др.

При этом эффективность использования механизма странового маркетинга в Республике Беларусь предполагает одновременное развитие научного знания о нем в рамках правовой науки и политологии, а также комплексное развитие юридического и политологического образования. А для этого необходимо формирование доктрины странового маркетинга. Причем доктрина странового маркетинга должна коррелировать со сложившимся научным представлением о системе управления объектами интеллектуальной собственности, что обусловлено тем обстоятельством, что страновой бренд также следует рассматривать в качестве своеобразного вида объектов интеллектуальной собственности.

Таким образом, если обобщить представление об институте странового маркетинга, то можно сказать, что в его основе находится ряд правовых и политических институтов, которые так же как и страновой маркетинг должны стать объектом научного внимания. В частности, это:

- 1) государственный идеологический механизм и идеологическая работа;

2) институт легальной экономической лоббистики и политико-коммуникативной деятельности;

3) институт государственной монополии на функции и виды деятельности (поскольку страновой маркетинг является сферой этих двух направлений государственной монополии, которые сами по себе требуют от правовой науки формирования доктринальной основы);

4) институт имущественных и неимущественных прав в отношении объектов, используемых для реализации целей и задач, стоящих перед системой странового маркетинга;

5) институт маркетинга, закономерности и принципы которого прямо или косвенно используются в рамках методологической основы и механизма странового маркетинга, и ряд других институтов.

При этом содержание доктрины странового маркетинга должно найти отражение в образовательной информации по юридическим специальностям.

*Список источников:*

1. *Немогай, Н.В. Маркетинговое право: модель и структура образовательного модуля / Н.В. Немогай, С.Д. Колесников, Н.С. Ищенко // Право.by. – 2018. – № 4 (54). – С. 120–125.*

2. *Основы маркетинга / Ф. Котлер ; пер. В.Б. Бобров. – Новосибирск : Наука, Сибирская издательская фирма РАН, 1992. – 736 с.*

3. *Гаджиев, К.С. Политология. Базовый курс : учебник / К.С. Гаджиев. – 2-е изд., перераб. и доп. – М. : Юрайт, 2011. – 505 с.*

4. *Владимирова, А.В. Страновой брендинг и его отражение в глобальных рейтингах «мягкой силы» / А.В. Владимирова, В.А. Королев, А.А. Турина // Вестник международных организаций. – 2014. – № 2. – Т. 9. – С. 209–225.*

5. *Анхольт, С. Бренд Америка : мать всех брендов / С. Анхольт, Д. Хильдрет. – М. : Добрая книга, 2010. – 232 с.*

УДК 347.211

## **Влияние «патентных войн» на развитие современного правового поля интеллектуальной собственности: тенденции и риски**

*Борзенко Дарья Валерьевна, специалист отдела регистрации и содействия коммерциализации объектов промышленной собственности государственного учреждения «Национальный центр интеллектуальной собственности», Республика Беларусь, г. Минск, dabor8866688@mail.ru*

*Аннотация. Статья посвящена анализу влияния «патентных войн» на современное состояние и развитие правового поля, связанного с защитой*

объектов интеллектуальной собственности. Краткий исторический обзор формирования правового поля интеллектуальной собственности указывает на его тесную взаимосвязь со становлением патентного права. Представлены факторы, стратегии и разновидности недобросовестной конкуренции в сфере патентного права. Предпринята попытка наметить наиболее перспективные пути сдерживания «патентных войн».

Ключевые слова: интеллектуальная собственность; защита объектов интеллектуальной собственности; патент; патентное право; «патентные войны».

### **"Patent wars" impact on the development of the modern legal IP system: trends and risks**

*Annotation. The article is devoted to the analysis of the impact of «patent wars» on the current state and development of the legal system related to the intellectual property protection. A brief historical overview of the formation of the legal field of intellectual property indicates its close relationship with formation of patent law. Factors, strategies and varieties of unfair competition in the field of patent law. Attempt to outline the most promising ways to control «patent wars».*

*Keywords: intellectual property; protection of intellectual property objects; patent; patent law; patent wars.*

Развитие представлений об интеллектуальной собственности как об объекте правовой защиты и охраны – один из самых динамично развивающихся и вместе с тем сложных сегментов современной юриспруденции.

Само признание существования интеллектуальной собственности, нашедшее отражение в Декларации Венецианской республики 1474 г., оценивается исследователями в качестве революционного шага в становлении европейского права. Некие «прототипы» патентов (от *lat. patentes* – грамота), как документов, призванных удостоверить права на монопольное производство и продажу того или иного изобретения либо услуги, появились за полвека до этого во Флоренции [1, с. 38]. Менее чем через 200 лет в Англии создается одно из первых последовательных законодательных воплощений патентного права – «Статут о монополиях» (1623 г.). В качестве охранного документа патент впервые фигурирует в федеральном патентном законе США 1790 г. В 1812 г. Манифест «О привилегиях на разные изобретения и открытия в художествах и ремеслах» был утвержден в России. К середине XIX в. подобные законы были приняты в большинстве европейских стран [2].

В современном понимании термин «интеллектуальная собственность» был закреплен 1967 г. Стокгольмской конвенцией. Становление понятия «защита интеллектуальной собственности» может быть представлено как

движение «от моральных норм к правовым» [3, с. 249]. Даже краткий исторический экскурс [3, 4] свидетельствует о том, что истоки формирования правового поля интеллектуальной собственности тесным образом связаны со становлением *патентного права*.

В настоящее время в международном научно-правовом поле под интеллектуальной собственностью в общем виде понимают «совокупность исключительных прав на результаты интеллектуальной деятельности и приравненных к ним средств индивидуализации юридического лица, продукции, выполняемых работ или услуг» [5, с. 48]. Интенсификация процессов, связанных с защитой и охраной интеллектуальной собственности, фиксируется специалистами уже в последней четверти XX века. Это связывается как с ростом операций с нематериальными активами, так и со стремлением компаний блюсти свои интересы в сфере интеллектуальной собственности: уже к середине 1970-х гг. «судебные разбирательства стали обычным явлением, а компании начали использовать патенты, чтобы получать значительные роялти от своих конкурентов или заключать широкомасштабные соглашения о перекрестном лицензировании. <...> патенты, торговые секреты и прочие формы интеллектуальной собственности стали использоваться компаниями как коммерческое оружие» [6, с. 22].

Патентование входит в современный перечень законодательных форм защиты интеллектуальной собственности. С помощью патентов могут быть защищены различные объекты интеллектуальной собственности, например, в науке – изобретения, полезные модели, промышленные образцы, топологии интегральных микросхем; в сельском хозяйстве – селекционные достижения. При выборе патентования, как вида защиты объектов интеллектуальной собственности, целесообразно учитывать целый ряд факторов, включая специфические свойства объекта патентования, степень его проработанности в аспекте внедрения в процесс производства и потенциальной рыночной востребованности; состояние патентного законодательства; отраслевые особенности и др. [7].

В современном правовом поле разных стран инициатива выявления потенциальных или фактических нарушений на объекты интеллектуальной собственности изначально возложена на обладателя патента. Чаще всего на начальном этапе нарушителю направляется претензия, сущностное содержание которой состоит в том, что «если нарушение не прекратится, то патентообладатель предъявит иск, поэтому такие письма часто бывают вполне эффективными и приводят или к пресечению нарушения, или к заключению успешного лицензионного соглашения» [5, с. 52].

Интенсификация *патентных разбирательств* связана, в числе прочего, с функционально-целевыми трансформациями патентов. Первоначально патентование было ориентировано на обеспечение взаимовыгодных условий для создания и распространения новшеств. Однако методы и технологии совре-

менного патентования, а также правового использования патентов указывают на то, что центр функционального назначения патентов смещается с функций собственно охранительных на функции правового «лабиринта» в целях извлечения длительной выгоды из новшества, которое по сути уже не является таковым. Последнее реализуется с помощью стратегий использования:

- «вечнозеленых» патентов (*evergreening patents*), которые позволяют без ограничений продлевать срок действия патента (например, на медицинский препарат: в состав препарата вносятся незначительные изменения, в результате появляется возможность запатентовать «новую» формулу, тем самым патент получает новую жизнь);

- блокирующих патентов (*blocking patents*), охватывающих тот или иной сегмент технологий и препятствующих использованию в нем иных патентных документов;

- зонтичных патентов (*umbrella patents*), которые предназначены для «защиты максимального количества технических решений в рамках одного документа» [2].

Так называемая стратегия эффективного нарушения имеет очевидные признаки направляемой, организуемой конкуренции, основанной на сознательном нарушении законодательства: крупные игроки (корпорации, консорциумы) полагают, что кража чужой технологии несравнимо выгоднее в экономическом отношении, чем разработка или законное приобретение объектов интеллектуальной собственности.

В настоящее время патентные разбирательства по степени интенсивности и характеру разрешения претензий можно условно разделить на патентные споры и «патентные войны».

Тяжбы первого типа чаще всего заканчиваются достижением компромисса, например заключением лицензионного договора, возмещением убытков со стороны нарушителя. Разбирательства второго типа оказываются гораздо более длительными, ожесточенными и затратными. Сам термин «патентные войны» появился относительно недавно, в XX веке. Условной точкой отсчета считается 1906 г., когда пионеры американской авиации братья Райт получили патент на создание самолета определенной конструкции и начали активно судиться со всеми, кто пытался использовать подобные технологии. У истоков «патентных войн», которые ведутся крупными корпорациями («лидерство» принадлежит Apple, Samsung, Microsoft, MPEGLA и др.) стоит американская Texas Instruments: в 1980-е гг. компания развязала «патентную войну», пытаясь восполнить потери своей доли на рынке; таким образом, «патентная война стала инструментом нечестной, но легальной конкуренции» [8, с. 48].

К началу 2010-х гг. более половины патентных споров (по крайней мере в США) инициировалось так называемыми патентными троллями (*patent trolls*). Это физические или юридические лица, которые не создают интел-

лектуальную собственность или товары, не предоставляют услуги, они специализируются на быстром получении патентов либо их скупке, чтобы затем зарабатывать на исках о нарушениях патентных прав [2, 8, 9]. Серьезной причиной для беспокойства в самых разных странах становится *патентное рейдерство*, которое представляет собой принуждение юридических или физических лиц либо к выплатам компенсационного характера, либо к покупке патентных или лицензионных документов [9, с. 88]. В настоящее время, таким образом, формируется *тенденция к использованию патентов* противоборствующими сторонами *в качестве средства недобросовестной конкуренции*.

Еще одна заметная тенденция в сфере патентной деятельности напрямую связана с ростом числа научных разработок, создаваемых на базе того или иного крупного научного открытия. Так, широкую известность получила ситуация вокруг стратегии диверсификации компании Fujifilm, в которой ключевое значение сыграла технология создания искусственных органов человека, «имеющая потенциал формирования принципиально новой индустрии»; уже на стадии поискового исследования Синья Яманака, лауреат Нобелевской премии «закрепил права на полученные результаты 180 патентными заявками, объединенными в 44 патентные семьи, и получил 12 патентов, доступных для лицензирования» [10, с. 117]. Эта ситуация может рассматриваться как *стремление обеспечить защиту (охрану) патентного типа еще не созданного продукта (решения) на стадии научных исследований*.

Предупреждение «патентных войн» (или, по крайней мере, их сдерживание) может быть связано с формированием инновационной стратегии управления интеллектуальной собственностью и разработкой комплекса «опережающих» мер по ее охране. По отношению к патентной деятельности соответствующий компонент стратегии мог бы включать участие в обсуждении подходов к патентованию технологий и технологической составляющей современных инноваций специалистов из разных сегментов социально-экономического пространства, а также постоянный контекстный мониторинг патентной деятельности и широкого спектра активностей в соответствующей сфере права как основу для принятия решений в области законо- и нормотворчества.

*Список источников:*

1. Варфоломеева, Ю.А. *Интеллектуальная собственность в условиях инновационного развития: Монография / Ю.А. Варфоломеева.* – М.: Ось-89, 2006. – 142 с.

2. Дроговоз, П.А. *Ноу-хау как альтернативный инструмент защиты интеллектуальной собственности в условиях патентных войн / П.А. Дроговоз, Н.А. Кашеварова // Инженерный журнал: наука и инновации.* – 2014. – № 3 (27). – (<https://cyberleninka.ru/article/n/nou-hau-kak-alternativnyy-instrument-zaschity-intellektualnoy-sobstvennosti-v-usloviyah-patentnyh-voyn>).



3. Эдиев, Р.А. Этапы формирования политико-правовых норм по защите интеллектуальной собственности / Р.А. Эдиев // Государственное и муниципальное управление. Ученые записки. – 2016. – № 1. – С. 247–253.
4. Сударииков, С.А. Право интеллектуальной собственности: учеб. / С.А. Сударииков. – М.: ТК Вел-би, Изд-во Проспект, 2008. – 367 с.
5. Стрелков, О.И. Интеллектуальная собственность в вопросах коммерциализации разработок / О.И. Стрелков, А.В. Чернуха // Имущественные отношения в Российской Федерации. – 2007. – № 12 (75). – С. 48–55.
6. Полавская, Н.В. Интеллектуальная собственность как объект экономических отношений / Н.В. Полавская // Креативная экономика. – 2014. – № 8 (92). – С. 22–32.
7. Мингалева, Ж.А. Выбор форм охраны интеллектуальной собственности в процессе инновационной деятельности / Ж.А. Мингалева // Вестник Пермского университета. Юридические науки. – 2012. – № 3 (17). – С. 131–137.
8. Ксенофонтов, В.К. Патентные войны – нарушения закона или пиар-ход? / В.К. Ксенофонтов // Научный журнал. – 2018. – № 10 (33). – С. 48–50.
9. Румянцева, А.В. Специфика рейдерства в сфере интеллектуальной собственности / А.В. Румянцева, С.А. Мешков // Социально-экономические явления и процессы. – 2014. – № 1 (59). – С. 86–90.
10. Кураков, Ф.А. Феномен закрепления прав на промышленно применимые результаты интеллектуальной деятельности на стадии фундаментальных исследований / Ф.А. Кураков // Экономика науки. – 2017. – Т. 3. – № 2. – С. 116–125.

УДК 65.015

### **Брэнд навуковай арганізацыі: развіццё інтэлектуальнага капіталу**

*Варапай Алена Уладзіміраўна, вядучы спецыяліст упраўлення навукова-адукацыйнай і выдавецкай дзейнасці дзяржаўнай установы «Нацыянальны цэнтр інтэлектуальнай уласнасці», магістр філалагічных навук, Рэспубліка Беларусь, г. Мінск, a.voropai@ncip.by*

*Анатацыя. Раскрываецца паняцце інтэлектуальнага капіталу як усяго, што мае кошт для арганізацыі і заключана ў людзях, якія працуюць у ёй, або ўзнікае з вытворчых працэсаў, сістэм або арганізацыйнай культуры; прадстаўлены спосабы прымянення інтэлектуальнага капіталу на прыкладзе камунікацыйнай дзейнасці працоўнага калектыву.*

*Ключавыя словы: брэнд арганізацыі; інтэлектуальны капітал; навуковая арганізацыя; чалавечы капітал; структурны капітал; інтэлектуальная ўласнасць; менеджмент.*

## Scientific organization brand: intellectual capital development

*Annotation. The concept of intellectual capital as everything that has value and is contained in the people working in it, or arises from production processes, systems or organizational culture, the ways of applying intellectual capital are presented on the example of the communication activity of the labor collective.*

*Keywords: organization brand; intellectual capital; scientific organization; human capital; structural capital; intellectual property; management.*

Сёння брэнд – гэта ключавы элемент канкурэнтаздольнасці, важны складнік ідэалогіі палітыкі і эканомікі навуковай арганізацыі, іміджу сярод канкурэнтаў і кампанент кіравання яе дзейнасцю ў зменлівых умовах.

Развіццё інтэлектуальнага капіталу, эфектыўная арганізацыя карпаратыўных камунікацый і матывацыі работнікаў аказваюць істотны ўплыў на карпаратыўную культуру. Таму арганізацыі, арыентаваныя на развіццё ўласнага брэнда (і працоўнага калектыву як неад’емнай часткі гэтага брэнда), надаюць гэтым напрамкам асабліваю ўвагу, уключаюць іх у планавую дзейнасць, удасканальваючы наяўныя і стымулюючы новыя віды дзейнасці супрацоўнікаў.

У навуковай літаратуры выказваецца меркаванне, што паняцце «інтэлектуальны капітал», пад якім мелася на ўвазе інтэлектуальная дзейнасць, упершыню было выкарыстана Дж. Гэлбрэйтам (1969) у ліставанні з М. Калецкім. Дж. Гэлбрэйт і прызнаецца аўтарам дадзенага тэрміналагічнага спалучэння. Названы капітал ахоплівае шматлікае кола асоб – ад кіраўнікоў сучаснага прамысловага прадпрыемства да асноўнай масы працоўнай сілы – і ўключае ў сябе тых, хто валодае неабходнымі здольнасцямі і ведамі [1].

Інтэлектуальны капітал, паводле азначэння даследчыкаў У. Буковіч і Р. Уільямс, – *гэта ўсё, што мае кошт для арганізацыі і заключана ў людзях, якія працуюць у ёй, або ўзнікае з вытворчых працэсаў, сістэм або арганізацыйнай культуры*. Інтэлектуальны капітал уключае: веды і навыкі канкрэтных людзей, нормы і сістэмы каштоўнасцяў, базы даных, метадалогіі, праграмнае забеспячэнне, вытворчы вопыт (ноу-хау), ліцэнзіі, брэнды, гандлёвыя сакрэты і г. д. [2].

Навуковая арганізацыя апырыёры валодае інтэлектуальным капіталам – запасам ведаў, уменняў, навыкаў, вопыту, матывацыі і кваліфікацыі супрацоўнікаў, а таксама тэхналогій, якія ёй належаць і могуць быць задзейнічаны ў мэтах павышэння эфектыўнасці вытворчых працэсаў.

Прызнаныя піянеры ў вывучэнні інтэлектуальнага капіталу Л. Эдвінсан і М. Мэлоўн звяртаюцца да метафары кампаніі як дрэва, каб даць нагляднае ўяўленне аб яго значэнні для арганізацыі [3]. Аўтары сцвярджаюць, што інтэлектуальны капітал – гэта карані арганізацыі, г. зн. схаваныя ўмовы раз-

віцця, якія тояцца за бачным фасадам яе будынка і асартыментарам паслуг і (або) тавараў. Да ўтоеных умоў развіцця арганізацыі адносяцца дзве групы фактараў: чалавечы і структурны капітал (мал. 1).



*Мал. 1. Схаваныя ўмовы развіцця арганізацыі па Л. Эдвінсану і М. Мэлоўну*

Менавіта чалавечы капітал і структурны капітал, згодна з Л. Эдвінсанам і М. Мэлоўнам, складаюць інтэлектуальны капітал любой арганізацыі.

Разам з тэрмінам «інтэлектуальны капітал» часта разглядаецца і блізкі да яго тэрмін «інтэлектуальны работнік». Паняцце *knowledge worker* (інтэлектуальны работнік; работнік разумовай працы; работнік, які стварае веды), якое да гэтага часу не мае адназначнай дэфініцыі, увёў у навуковы зварот П. Друкер. У інтэрв’ю, апублікаваным у часопісе «Сакрэт фірмы» (2005), П. Друкер закранае пытанне, як зрабіць інтэлектуальных работнікаў больш прадуктыўнымі [4].

Згодна з П. Друкерам, сродкі вытворчасці работнікаў разумовай працы – гэта тыя веды, якія ў іх ёсць, што з’яўляецца ёмістым відам асноўнага капіталу. Характарыстыка ўзаемаадносін работнікаў інтэлектуальнай працы з арганізацыяй, у якой яны працуюць, у пераважнай большасці выпадкаў – гэта зацікаўленасць у роўнай ступені адзін у адным. Такім чынам, капітал арганізацыі, дзе працуюць гэтыя работнікі, складаюць веды кожнага асобнага супрацоўніка, якія неабходна захоўваць і развіваць. Адна з важных задач сучаснага менеджменту, ад якой залежыць існаванне не толькі арганізацыі, але таксама і краіны, – павышэнне прадуктыўнасці інтэлектуальнай працы [4].

Сучасныя кампаніі не могуць функцыянаваць без нематэрыяльных пераваг, іх наяўнасць узмацняе канкурэнтныя перавагі, што дазваляе іх лічыць актывамі. Зыходзячы з гэтага, Э. Брукінг пад інтэлектуальным капіталам прапануе разумець тэрмін, які выкарыстоўваецца для абзначэння нематэрыяльных актываў, без якіх кампанія не можа існаваць у сучасным свеце (мал. 2) [5].

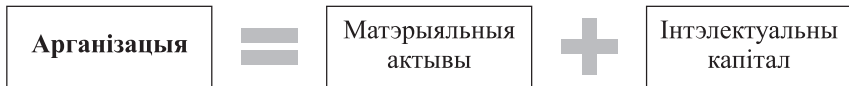

Мал. 2. Сутнасць інтэлектуальнага капіталу

Структура інтэлектуальнага капіталу арганізацыі, прадстаўленая Э. Брукінг, складаецца з чатырох частак: рыначныя актывы, інтэлектуальная ўласнасць як актывы, чалавечыя і інфраструктурныя актывы (мал. 3).



Мал. 3. Структура інтэлектуальнага капіталу арганізацыі

*Рыначныя актывы* – гэта нематэрыяльныя актывы, звязаныя з рынкавымі аперацыямі, якія забяспечваюць кампаніі канкурэнтныя перавагі ў знешнім асяроддзі. Уласнасць, набытая як вынік разумовай дзейнасці і абароненая заканадаўча, лічыцца інтэлектуальнай. *Інтэлектуальная ўласнасць* як актыў (інтэлектуальныя актывы) з’яўляецца важным складнікам поспеху любой кампаніі, асабліва той, якая вырабляе складаную, інавацыйную прадукцыю. *Чалавечыя актывы* – гэта сукупнасць калектыўных ведаў супрацоўнікаў арганізацыі, іх творчых здольнасцей, уменняў вырашаць праблемы, лідарскіх якасцей, прадпрымальніцкіх і кіраўніцкіх навыкаў. Пад *інфраструктурнымі актывамі* маюцца на ўвазе тэхналогіі, метады і працэсы, якія робяць працу арганізацыі магчымай, яны фармуюць асяродак, у якім супрацоўнікі арганізацыі працуюць і маюць зносіны адзін з адным [5].

У кнізе «Кіраванне ведамі. Як ператварыць веды ў капітал» прыводзяцца наступныя суадносіны паняццяў «інтэлектуальны капітал», «інтэлектуальная ўласнасць» і «нематэрыяльныя актывы» (мал. 4), што паказвае на іх узаемасувязь [6].

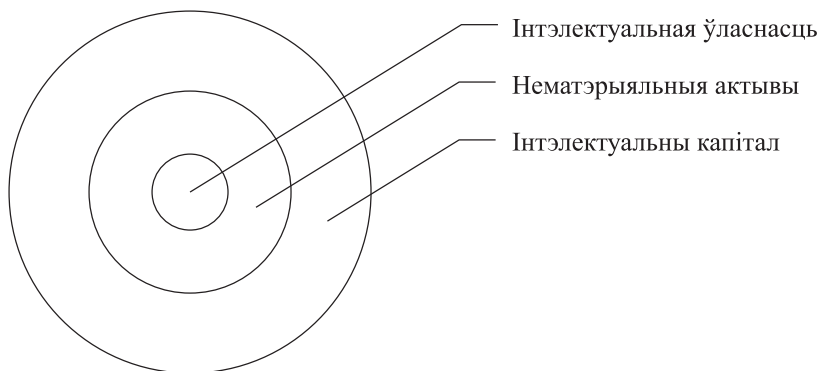

**Мал. 4. Узаемасувязь інтэлектуальнага капіталу, нематэрыяльных актываў і інтэлектуальнай уласнасці**

***Інтэлектуальны капітал у дзейнасці Нацыянальнага цэнтра інтэлектуальнай уласнасці (далей – НЦІУ, Цэнтр)***

Брэнд-менеджмент у арганізацыях, арыентаваных на развіццё сваіх брэндаў, уключае інтэрактыўную сістэму камунікацый. Сучасны менеджмент НЦІУ выкарыстоўвае розныя сродкі, метады і формы ўнутранай і знешняй камунікацыі. Да іх адносяцца:

- карпаратыўныя трэнінгі, якія спрыяюць фарміраванню цэласнага ўспрымання і адзінага разумення стратэгіі брэнда арганізацыі, і праз гэта яе палітыкі і сістэмы функцыянавання;

- карпаратыўныя электронныя сеткі дазваляюць ажыццяўляць апэратыўны абмен інфармацыяй паміж супрацоўнікамі. Напрыклад, у НЦІУ функцыянуе карпаратыўная сетка Spark для хуткага абмену паведамленнямі паміж супрацоўнікамі. Таксама дзякуючы праграмам для правядзення анлайн-канферэнцый (Zoom, WebEx і інш.) Цэнтрам ажыццяўляецца інтэрактыўнае інфармаванне і/або навучанне супрацоўнікаў. Напрыклад, у рамках адзінага дня інфармавання запрошаныя эксперты ў галіне права, банкаўскай справы, страхавання і інш. праводзяць інфармаванне і анлайн-кансультацыю супрацоўнікаў НЦІУ ў рабочым рэжыме;

- унутраныя карпаратыўныя выданні (газеты, часопісы, бюлетэні) з'яўляюцца эфектыўнымі сродкамі распаўсюджвання інфармацыі сярод супрацоўнікаў і прыцягнення іх да ўдзелу ў развіцці арганізацыі і прасоўвання яе брэнда на знешнім кантуры рынку паслуг. Так, НЦІУ ажыццяўляе выпуск афіцыйных бюлетэняў «Вынаходніцтвы. Карысныя мадэлі. Прамысловыя ўзоры. Тапалогіі інтэгральных мікрасхем»; «Таварныя знакі і знакі абслугоўвання. Назвы месцаў паходжання тавараў»; «Гатункі раслін», Гадавой справаздачы, якая адлюстроўвае эфектыўнасць дзейнасці патэнтнага ведамства ў лічбах. З 1998 г. Цэнтрам выдаецца навукова-практычны часопіс «Інтэлектуальная ўласнасць у Беларусі» ў мэтах інфармавання аб функцыянаванні сістэмы інтэлектуальнай уласнасці краіны і дзейнасці НЦІУ, развіцці навуковай дзейнасці ў сферы аховы і кіравання прамысловай уласнасцю, аўтарскага права і сумежных правоў. Загадам Вышэйшай атэстацыйнай камісіі Рэспублікі Беларусь ад 13.02.2007 № 25 часопіс «Інтэлектуальная ўласнасць у Беларусі» ўнесены ў Пералік навуковых выданняў Рэспублікі Беларусь для апублікавання вынікаў дысертацыйных даследаванняў па пытаннях эканомікі і права інтэлектуальнай уласнасці;

- карпаратыўныя нарады, круглыя сталы спрыяюць яднанню кампаній і арыентуюць яе супрацоўнікаў на развіццё і прасоўванне брэнда арганізацыі. Кіраўніцтва НЦІУ рэгулярна праводзіць карпаратыўныя нарады на розных узроўнях, дзе абмяркоўваецца праца, праведзеная за справаздачны перыяд, плануецца далейшыя напрамкі дзейнасці як навуковай арганізацыі і патэнтнага ведамства. Варта адзначыць, што Цэнтр сістэматычна праводзіць анлайн-кансультацыі і вебінары, у тым ліку ў рэжыме відэатрансляцыі, адказвае на пытанні фізічных і юрыдычных асоб па тэмах інтэлектуальнай уласнасці (далей – ІУ) у рэжыме відэастрому, арганізуе тэматычныя круглыя сталы як у Цэнтры, так і на іншых пляцоўках;

- штогод у гонар Сусветнага дня інтэлектуальнай уласнасці НЦІУ арганізуе форум, дзе праходзяць семінары, дыскусіі і тэматычныя сесіі, прысвечаныя ролі ІУ ў інавацыйным развіцці Беларусі і краін Еўразійскага эканамічнага саюза, праблематыцы камерцыялізацыі аб'ектаў ІУ, палітыцы ў галіне ІУ для ўстаноў вышэйшай адукацыі і навукова-даследчых арганізацый, тэн-

дээнцыям развіцця сістэм прававой аховы аб'ектаў прамысловай уласнасці і іншым актуальным напрамкам. Таксама НЦІУ з'яўляецца не толькі ўдзельнікам навукова-практычных канферэнцый міжнароднага і нацыянальнага ўзроўню, але з 2021 г. арганізуе ўласную штогадовую Міжнародную навукова-практычную канферэнцыю «Інтэлектуальная ўласнасць у сучасным свеце: выклікі часу і перспектывы развіцця»;

- у мэтах фарміравання навуковай палітыкі і развіцця навуковага патэнцыялу ў сферы інтэлектуальнай уласнасці пры НЦІУ створаны пастаянна дзеючы *Савет маладых навукоўцаў* (далей – СМН). Навукова-тэхнічны савет НЦІУ (далей – НТС) утвораны ў адпаведнасці з пунктам 9 Палажэння аб Нацыянальным цэнтры інтэлектуальнай уласнасці, зацверджанага пастановай Савета Міністраў Рэспублікі Беларусь ад 31.05.2004 № 641. НТС з'яўляецца рэкамендацыйна-кансультацыйным органам па пытаннях забеспячэння аховы правоў на аб'екты інтэлектуальнай уласнасці;

- прасоўванне дзейнасці навуковай арганізацыі ў сацсетках спрыяе паляпшэнню дасведчанасці аб ёй і яе паслугах, якія могуць быць актуальнымі карыстальнікамі канкрэтных лічбавых кам'юніці. Так, Цэнтр на сваім YouTube-канале размяшчае ўласны сацыяльна значны і карысны кантэнт, напрыклад, відэа пра напрамкі дзейнасці Цэнтра, паслугі, якія ён аказвае. Таксама вядзецца праца па прасоўванні паслуг НЦІУ і прадстаўленні актуальнай інфармацыі ў Telegram, Facebook, Instagram.

Да многіх кампанентаў інтэлектуальнага капіталу варта падыходзіць як да арандаваных, узятых у лізінг або пазыковых актываў арганізацыі. Паколькі інтэлектуальныя актывы складаюць асноўны від дзейнасці НЦІУ, мы разгледзілі іншыя складнікі інтэлектуальнага капіталу на яго прыкладзе, у прыватнасці, віды ўнутранай і знешняй камунікацыі, якая ажыццяўляецца Цэнтрам зыходзячы з яго палітыкі дзейнасці як навуковай арганізацыі і патэнтнага органа. Мы разглядаем НЦІУ як брэнд інтэлектуальнай уласнасці Рэспублікі Беларусь, а яго супрацоўнікаў – як носьбітаў інтэлектуальнага капіталу, які спрыяе развіццю і прасоўванню брэнда НЦІУ як навуковай арганізацыі.

*Спіс крыніц:*

1. *Гэлбрэйт, Д.К. Новае індустрыяльнае грамадства. Выбранае.* – Мінск, 2008. – 1200 с.

2. *Букавіч, У. Упраўленне ведамі: кіраўніцтва да дзеяння; пер. з англ. / У. Букавіч, Р. Уільямс.* – М.: ІНФРА-М, 2002. – 504 с.

3. *Эдвінсан, Л. Інтэлектуальны капітал. Вызначэнне сапраўднага кошту кампаніі / Л. Эдвінсан, М. Мэлоўн // Новая постіндустрыяльная хваля на Захадзе. Анталогія / пад рэд. В.Л. Іназемцава.* – М.: Academia, 1999. – С. 429-447.

4. *Друкер, П.Ф. Задачы менеджменту ў XXI стагоддзі; пер. з англ. / П. Друкер.* – М.: Выдавецкі дом «Вільямс», 2004. – 272 с.

5. Брукінг, Э. *Інтэлектуальны капітал: ключ да поспеху ў новым тысячагоддзі*; пер. з англ. / Э. Брукінг; пад. рэд Л.Н. Кавалік. – СПб.: Піцер, 2001. – 288 с.

6. Гапаненка, А.Л., Арлова, Т.М. *Кіраванне ведамі. Як ператварыць веды ў капітал* / А.Л. Гапаненка, Т.М. Арлова. – М.: Эксмо, 2008. – 400 с.

УДК [005.336.4:347.77] (470+571)

### **Экосистемный подход к управлению интеллектуальной собственностью**

*Видакина Ольга Валентиновна, кандидат экономических наук, доцент Московского государственного технического университета им. Н.Э. Баумана, Российская Федерация, г. Москва, [ippolicy@mail.ru](mailto:ippolicy@mail.ru)*

*Аннотация. В тезисах рассмотрены практические подходы по формированию инновационной экосистемы организации, основанной на обязательном элементе – системе управления интеллектуальной собственностью и реализации магистральной функции управления. Автором предложена модель «IP Atom», основанная на согласованности режимов интеллектуальной собственности, рассмотрен принцип мозаичности режимов интеллектуальной собственности, отражающий единство многообразных отдельных объектов интеллектуальной собственности, допускающий одновременно и множественность, и единство, «единство во множестве». Представлена декомпозиция и композиция компонентов инновационной экосистемы. Раскрыты принципы инновационной экосистемы.*

*Ключевые слова: инновационная экосистема; управление интеллектуальной собственностью; атом интеллектуальной собственности; «IP Atom»; принцип мозаичности режимов интеллектуальной собственности; компоненты системы управления; экосистемные принципы.*

### **Ecosystem approach in intellectual property management**

*Annotation. The article provides an overview of practical approaches to the formation of an innovative ecosystem of an organization based on its obligatory element – the system of intellectual property management, and considers the implementation of the main function of management. In the article, the author proposes the IP Atom model based on the consistency of intellectual property management types, considers the mosaic principle of intellectual property management types, reflecting the unity of diverse individual intellectual property objects, allowing both multiplicity and unity, i.e. «unity in multiplicity».*



*A decomposition and composition of the components of the innovation ecosystem is presented. The principles of an innovative ecosystem are disclosed.*

*Keywords: innovation ecosystem; intellectual property management; intellectual property atom; IP Atom; mosaic principle of intellectual property management types; components of the management system; ecosystem principles.*

Инновационная экосистема – это система, представляющая собой совокупность взаимосвязанных и взаимодействующих элементов системы, неотъемлемой частью которой является система управления интеллектуальной собственностью, причем каждый из элементов системы прямо или косвенно связан с другими элементами, образующими единое целое и упорядоченными для достижения одной или нескольких определенных целей на основе модели реализации системы.

Вдумчивые подходы к целеполаганию инновационной экосистемы на различных уровнях экономики позволят оптимизировать трудозатраты, снизить риски и наиболее продуктивно реализовать такую систему на практике.

Системное представление инновационной экосистемы как объекта исследования является способом воспроизведения и отражения объекта исследования для формирования целостного понимания компонентов инновационной экосистемы. К основным компонентам системы относят: элементы системы и взаимоотношения между элементами, подсистемы и структура системы, включая совокупность связей, взаимоотношений между элементами системы, между ее подсистемами, между самой системой и внешней средой.

Система управления интеллектуальной собственностью, обеспечивающая всестороннюю правовую охрану и защиту интеллектуальной собственности организации, является важным элементом инновационной экосистемы. Ядро инновационной экосистемы организации включает в себя объекты управления (модель «Intellectual Property Atom», далее – «IP Atom», основанную на согласованности режимов интеллектуальной собственности\*), реализуемые функции управления и необходимые компоненты системы управления.

---

\* Более подробно см.: D. O'Connell, Inside the Patent Factory: The Essential Reference for Effective and Efficient Management of Patent Creation J. Wiley Publishing, London, 2008; D. Gervais Ed., The Collective Management of Copyright and Related Rights Kluwers International Publishing, 2006; R. Post et al, Global Brand Integrity Management McGraw Hill, 2007; D. Teece, "Profiting from Technological Innovation: Implications for Integration, Collaboration, Licensing and Public Policy", Research Policy volume 15, pp. 285-305 (1986); D. Teece, "Explicating Dynamic Capabilities: The Micro-foundations of Competitive Advantage" Strategic Management Journal, 2007; J. Conley et al, "Snow White Shows the Way", in Managing Intellectual Property, EuroMoney PLC publishers, 2001; J. Conley et al, "Inventing Brands: Opportunities at the Nexus of Semiotics and Intellectual Property", in Design Management Review, 2008.

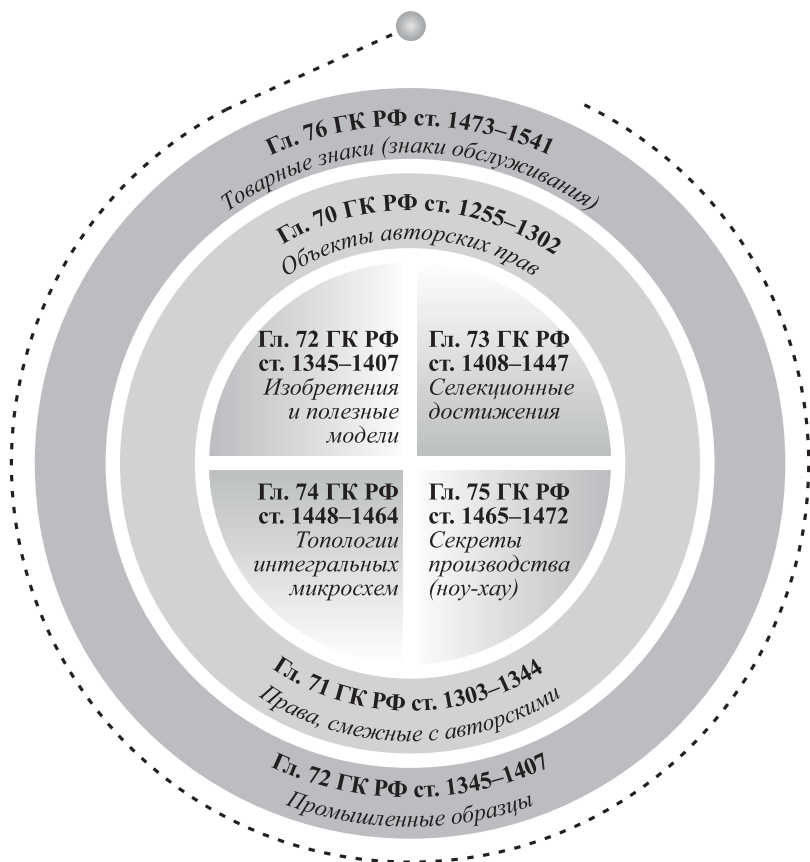

*Рис. Модель «IP Atom»\*\**

На рисунке представлена модель «IP Atom», состоящая из трех элементов: первый элемент – ядро «IP Atom», второй элемент – 1 слой от ядра и третий элемент – 2 слой от ядра.

Модель «IP Atom» позволяет структурировать объекты интеллектуальной собственности организации по степени важности для организации и по их функциональному значению. В ядре «IP Atom» формируются объекты интеллектуальной собственности, имеющие функциональную полезность и ценность для потребителя, а значит, и для правообладателя, если они обеспечивают охрану наиболее ценных решений организации. Фор-

\*\* Видякина О.В. Инновационная экосистема: компоненты системы // Копирайт. Вестник Российской академии интеллектуальной собственности и Российского авторского общества. 2021. – № 1. – С. 46-55.

мирование ядра «IP Atom» осуществляется в результате предварительного анализа разработок организации с использованием различных методик оценки.

Модель «IP Atom» может применяться как для анализа и систематизации всех разработок (портфеля объектов интеллектуальной собственности) организации, так и для анализа конкретного продукта, который может состоять из одной или нескольких разработок.\* На рисунке в ядре «IP Atom» указаны режимы интеллектуальной собственности, которые позволяют охранять самые ценные для организации разработки, например: технические решения – в качестве изобретений и полезных моделей, сорта растений и породы животных – в качестве селекционного достижения, ценные сведения о результатах интеллектуальной деятельности в научно-технической деятельности – в качестве секрета производства (ноу-хау) и т. д.

Предложенная модель «IP Atom» является условной, это означает, что в зависимости от организационно-правовой формы организации, от целей и задач, от стратегии правовой охраны, адаптированной к стратегии развития организации, от видов объектов интеллектуальной собственности, которые создаются в организации, в центре модели в ядре «IP Atom» могут быть указаны и иные режимы интеллектуальной собственности в соответствии с Гражданским кодексом Российской Федерации (далее – ГК РФ). Выбор того или иного режима интеллектуальной собственностью осуществляется непосредственно в самой организации.

Потребитель определяет ценность (полезность) и функциональность продукта, а правообладатель приоритезирует ключевые режимы интеллектуальной собственности в продукте, которые позволят юридически «упаковать» самое ценное в продукте в ядре «IP Atom».

Второй элемент модели «IP Atom» (1 слой от ядра «IP Atom») включает в себя режимы интеллектуальной собственности: авторское право и права, смежные с авторскими, а также использование результатов интеллектуальной деятельности (далее – РИД) в составе сложного объекта в соответствии со статьей 1240 ГК РФ. Например, создание рекламных буклетов и иной печатной рекламной и выставочной продукции, видеороликов, информационного контента в соцсетях и Интернете, публикация монографий, статей и другой информации.

На практике не всегда правообладатель продукта оценивает возможность использования вышеуказанных режимов для доведения важной информации о продукте до потребителя. Согласно модели «IP Atom», авторское право и права, смежные с авторскими, а также использование РИД в составе

---

\* Видякина О.В. IP АТОМ продукта // Интеллектуальная собственность. Промышленная собственность. – 2022. – № 8. – С. 39-46.

сложного объекта позволяют не только обеспечить охрану оригинальных форм выражения содержания продукта, но и донести до потребителя информацию об уникальности продукта, его ценности и полезности.

Третий элемент модели «IP Atom» (2 слой от ядра «IP Atom») включает в себя режимы интеллектуальной собственности: средства индивидуализации и промышленный образец (решение внешнего вида изделия промышленного или кустарно-ремесленного производства).

Согласно модели «IP Atom», права на средства индивидуализации юридических лиц, товаров, работ, услуг и предприятий (гл. 76 ГК РФ, в частности: товарные знаки/знаки обслуживания) и промышленные образцы — это идентификаторы продукта потребителем, которые используются производителем продукта для создания в сознании целевых потребителей взаимосвязи между функциональной уникальностью, которая лежит в основе продукта, и ее источником.

Принимая во внимание функциональное значение товарных знаков, как средств индивидуализации и оценивая преимущества, которые дает использование режима правовой охраны внешнего вида изделия в качестве промышленного образца, правообладатель позиционирует продукцию на рынке.

В модели «IP Atom» функциональное значение каждого элемента\*\* следующее:

**Ядро – средство обеспечения максимального объема правовой охраны наиболее значимых решений в контуре продукта.**

Концентрация ценных разработок, которые охраняются различными режимами интеллектуальной собственности, обеспечивающими максимальный объем правовой охраны.

**1 слой от ядра – средство доведения до потребителя информации об уникальности продукта.**

Информация о ценных разработках организации доводится до потребителя при помощи объектов авторского права и прав, смежных с авторскими (например, рекламный ролик, буклет, каталог и т. д.), в том числе посредством рекламы, выставочных мероприятий и т. д.

**2 слой от ядра – средство индивидуализации продукта на рынке.**

Ценные разработки индивидуализируются на рынке при помощи средств индивидуализации (товарные знаки, НМПТ/ГУ и др.) и промышленного образца (если речь идет о внешнем виде изделия).

Помимо того что каждый режим обеспечивает охрану РИД или средства индивидуализации, он также является средством достижения определенной цели.

---

\*\* Функциональное значение каждого элемента в модели «IP Atom» сформулировано автором.

Важно соблюдение принципа мозаичности режимов интеллектуальной собственности в модели «IP Atom», если их совместное использование принесет синергетический эффект и усилит функциональное значение или ценность самостоятельной части или целого продукта. **Принцип мозаичности режимов интеллектуальной собственности\*** – принцип, отражающий единство многообразных отдельных объектов интеллектуальной собственности, допускающий одновременно и множественность, и единство, «единство во множестве».

К основным компонентам системы относят подсистемы и непосредственно структуру системы.\*\* В иерархических структурах элемент может быть рассмотрен как система, а система, в свою очередь, может представляться элементом системы более высокого уровня. В связи с этим вводятся понятия «подсистема» и «надсистема». В инновационной экосистеме (надсистема) система управления интеллектуальной собственностью будет являться элементом (подсистемой) инновационной экосистемы, включающим в себя следующие компоненты системы управления:

**1. Методология управления.** Представляет собой совокупность как задач, целей, принципов управления, так и законов, функций, методов, средств управления.

Основополагающим документом в системе управления правами на РИД может быть документ: «Политика компании по управлению правами на РИД» или «Основные положения по управлению правами на РИД», на основании которого строится вся система нормативно-методических документов организации в области интеллектуальной собственности.

**2. Процесс управления.** Процесс управления, являясь одной из основных составляющих управленческой деятельности, включает в себя разработку и реализацию управленческих решений, формирование системы коммуникаций, создание системы информационного обеспечения управления.

Важным является неразрывный процесс управления интеллектуальной собственностью, основанный на реализации функций управления. Особенностью данного процесса является четкая последовательность действий по управлению интеллектуальной собственностью.

Функция защиты прав является магистральной для всего процесса управления, поскольку предвидение, обеспечение надлежащей реализации прав минимизирует возможность нарушений таких прав. Реализация этой функции должна сводиться к разработке комплекса мер по предупреждению воз-

---

\* Понятие «мозаичность режимов интеллектуальной собственности» предложено автором.

\*\* Здесь и далее в статье автор опирался на положения теории системного анализа: Качала В.В. Общая теория систем и системный анализ: учебник. – М: Горячая линия – Телеком, 2017. – 432 с.

возможных нарушений, их разумной предсказуемости и минимизации. Такими мерами могут быть:

- постоянный анализ рынка с целью выявления нарушений исключительных прав на РИД;
- изучение конкурентных рынков для анализа основных разработок конкурентов;
- проведение проверки патентной чистоты РИД;
- применение процедур медиации, досудебного урегулирования споров, административных процедур урегулирования споров и судебной защиты.

**3. Структура управления.** Структура управления объединяет в себе различные схемы организационных отношений, функциональные, организационные структуры, систему повышения квалификации персонала и пр.

Практическая реализация модели управления интеллектуальными правами может осуществляться сформированными структурными подразделениями организации в области интеллектуальной собственности в формате модели in-house, или функции управления могут выполняться внешними специалистами в формате модели аутсорсинга.

От выбранной модели управления интеллектуальными правами в организации зависит формирование организационной структуры управления интеллектуальной собственностью и подбор квалифицированных специалистов для реализации функций управления, достижения целей, решения задач и выполнения ключевых показателей эффективности.

**4. Техника управления.** Техника управления включает в себя не только организационную, компьютерную технику, но также сети связи и систему документооборота (в том числе электронного).

Разработка и внедрение комплексной информационной системы управления интеллектуальной собственностью в организации обеспечит реализацию информационной поддержки процесса управления правами на РИД на все этапах жизненного цикла, а также повысит эффективность взаимодействия структурных подразделений организации в рамках процесса управления правами на РИД за счет формирования единого информационного пространства. Для повышения эффективности управления интеллектуальной собственностью организации информационная система должна обеспечивать информационную поддержку процесса управления правами на РИД на всех этапах жизненного цикла.

Инновационную экосистему нельзя выстроить в вакууме – ее приходится разрабатывать и внедрять в конкретных условиях при взаимодействии с неограниченным количеством юридических лиц. Для этого потребуются общение с широким кругом различных специалистов, взаимодействие с различными организационными структурами и организациями для понимания реального положения дел, чтобы спроектировать инновационную экосистему.

му организации в соответствии с условиями, в которых находится организация.

Наличие различных участников инновационной экосистемы; среда, в которой осуществляется построение системы; факторы, влияющие на ее развитие; формирование сетей сотрудничества; наличие обеспечительных ресурсов – все это влияет на формирование не только структуры системы, включая совокупность связей, взаимоотношений между элементами системы, между ее подсистемами, между самой системой и внешней средой, но и на внешний контур инновационной экосистемы.

Укрупненно архитектура инновационной экосистемы представляет собой в общем виде принципиальное видение системы, воплощенное в ее компонентах, их взаимоотношениях друг с другом и со средой, а также в соблюдении принципов инновационной экосистемы, направляющих ее проектирование, создание и эволюцию.

*Список источников:*

1. Видякина, О.В. *Инновационная экосистема: компоненты системы // Копирайт. Вестник Российской академии интеллектуальной собственности и Российского авторского общества. 2021. – № 1. – С. 46–55.*
2. Видякина, О.В. *IP АТОМ продукта // Интеллектуальная собственность. Промышленная собственность. – 2022. – № 8. – С. 39–46.*
3. Качала, В.В. *Общая теория систем и системный анализ: учебник. – М: Горячая линия – Телеком, 2017. – 432 с.*

УДК: 608.3

### **Создание полнотекстовых описаний к охраняемым документам Республики Беларусь**

*Волк Светлана Владимировна, заместитель начальника управления – начальник отдела формирования баз данных управления патентной документации и редактирования государственного учреждения «Национальный центр интеллектуальной собственности», Республика Беларусь, г. Минск*

*Аннотация. В статье рассматриваются вопросы подготовки и создания полнотекстовых описаний к охраняемым документам Республики Беларусь. Автор показывает алгоритм подготовки патентной информации в патентном ведомстве, а также описывает сложности, возникающие при работе с материалами, содержащими математические и химические формулы, таблицы и рисунки.*

*Ключевые слова: патентная документация; официальное издание; полнотекстовые описания; международные стандарты.*

### **Formation of full-text descriptions to protection documents in the Republic of Belarus**

*Annotation. The article deals with the issues of preparing and creating of full-text descriptions to protection documents. The author shows the algorithm for preparing patent information in the patent office as well as describe the difficulties that arise in work with materials that contain mathematical and chemical formulas, tables and figures.*

*Keywords: patent documentation; official publication; full-text descriptions; international standards.*

Под полнотекстовым описанием изобретения (полезной модели) к патенту понимается официальное издание патентного органа, содержащее полный объем сведений об объекте, охраняемом этим патентом. К таким сведениям относятся в первую очередь, формула изобретения (полезной модели) и ряд библиографических характеристик, необходимых для однозначной идентификации патента (и охраняемого им объекта) по сравнению с другими такими же документами. Полнотекстовое описание к патенту, содержащее формулу изобретения или полезной модели, характеризует соответствующее техническое решение в большей степени, чем сам патент (т. е. патентная грамота), который формулы не содержит и, как следствие, не несет прямой информации о предоставляемом объеме правовой охраны. В связи с этим полнотекстовые описания являются во многих странах неотъемлемой частью патентов, издаются одновременно с патентными грамотами и направляются патентообладателям вместе с ними.

Каждое такое описание выпускается по заданному образцу на специальном бланке, форма и содержание которого утверждаются официальным документом. Например, в Республике Беларусь полнотекстовое описание изобретения (полезной модели) оговаривается в документе [1] и содержит:

- титульный лист, включающий наименование и герб страны, наименование патентного органа, библиографические данные, относящиеся к патенту Республики Беларусь, формулу изобретения (полезной модели) и основной чертеж;
- текст описания изобретения (полезной модели) с поясняющими таблицами и чертежами.

Как и во многих странах, информация в полнотекстовом описании изобретения (полезной модели) к патенту Республики Беларусь формируется на основе стандартов Всемирной организации интеллектуальной собственности [2]. Как правило, для этого используются стандарты ST.1 (рекомендации по



минимуму элементов данных для идентификации патентного документа), ST.3 (перечень двухбуквенных кодов стран), ST.9 (рекомендации по библиографическим данным в патентных документах), ST.10/B (рекомендации по расположению элементов таких данных) и др.

Поскольку полнотекстовые описания к патенту на изобретение и полезную модель оформляются почти одинаково, процесс их создания будет рассмотрен на примере заявки на изобретение после прохождения ею патентной экспертизы. В Национальном центре интеллектуальной собственности (далее – НЦИС) для этого используются следующие операции:

1. Передача заявки на изобретение в профильное подразделение и проверка ее библиографических данных. Согласно существующей в НЦИС практике, после проведения патентной экспертизы, вынесения положительного решения и получения от заявителя скорректированных материалов заявки эти материалы (вместе с самой заявкой) передаются из экспертного подразделения в управление патентной документации и редактирования. После поступления заявки в отдел формирования баз данных указанного управления его специалистами проводится проверка правильности информации, ранее (при первичном поступлении и публикации заявки) внесенной в электронную базу данных программы АРМ. Такая проверка необходима для обеспечения корректности данных, которые позже войдут в полнотекстовое описание к патенту. В обязательном порядке проверяется:

- название изобретения;
- информация о заявителе (название организации или фамилия, имя, отчество заявителя/заявителей в случае подачи заявки физическим лицом/лицами);
- аналогичная информация о патентообладателе (название организации или фамилия, имя, отчество патентообладателя/патентообладателей);
- фамилия, имя, отчество автора изобретения/авторов изобретения;
- наличие и/или корректность находящейся в базе данных формулы изобретения;
- сведения о приоритетных данных изобретения;
- дата подачи заявки на изобретение, дата ее поступления в НЦИС;
- наличие в базе характеризующих изобретение индексов международной патентной классификации (МПК), их совпадение с индексами, присвоенными изобретению на стадии патентной экспертизы;
- наличие и корректность списка использованной заявителем литературы, а также источников информации, цитируемых патентным экспертом в отчете об информационном поиске.

В случае расхождения текущего содержимого базы данных АРМ с актуальными сведениями об изобретении в базу вносятся соответствующие правки. За их основу, как правило, берется вынесенное решение о выдаче патента,

однако в некоторых случаях может использоваться прямая консультация со специалистом, проводившим патентную экспертизу заявки на изобретение.

2. Сканирование и оцифровка представленных заявителем в НЦИС скорректированных текстовых материалов заявки, т. е. описания изобретения и его реферата. Поскольку полнотекстовое описание изобретения к патенту будет первоначально формироваться в электронном виде, представленные в НЦИС материалы необходимо перевести именно в такую форму. Для перевода информации с бумажного носителя в электронный вид может быть использована любая программа, предназначенная для сканирования, распознавания и оцифровки текста (так, в НЦИС это программный пакет АBBYY FineReader PDF 15 [3]). После распознавания текста проводится обязательная проверка полученного текстового файла на предмет правильности этого распознавания.

3. Внесение в текст элементов, изначально присутствовавших в нем, однако не распознаваемых (или плохо распознаваемых) посредством сканера. Так, в случае наличия в исходном тексте математических выражений они набираются вручную при помощи того или иного редактора формул, чаще всего посредством встроенного редактора Equation, тесно интегрированно с программой Microsoft Word:

$$K_{\alpha}(p) = \frac{K_{\beta}}{1 - \xi_{\alpha} T_{\beta} p + T_{\alpha}^2 p^2}$$

Аналогично поступают при наличии в тексте химических формул и уравнений, также не распознаваемых программами сканирования. Такие формулы набираются вручную посредством специализированных программ, обычно при помощи программы Chem Bio Draw Ultra:

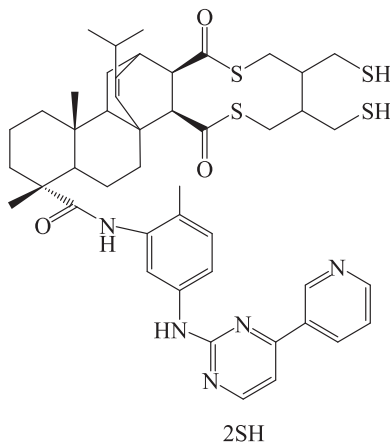

**Фиг. 1. Структурная химическая формула в полнотекстовом описании изобретения к патенту.**

Специалисты также проверяют (и при необходимости исправляют) данные из находящихся в тексте таблиц, которые в отличие от простого текста могут быть распознаны программой не в полном объеме.

4. Перевод имеющихся в материалах заявки чертежей с бумажного носителя в электронную форму. Этот этап, как и предыдущий, включает в себя сканирование изображений с их последующей оцифровкой. Отсканированные чертежи сохраняются в формате TIFF с разрешением 300 dpi, цветовая схема – RGB или, в зависимости от цветовой схемы самого чертежа, оттенки серого. Поскольку присутствующие в заявке чертежи не всегда имеют хорошее качество (или вообще рисуются изобретателем от руки), их часто приходится дорабатывать в графических редакторах (обычно – GIMP 2.10 или Paint Shop Pro 8). Доработка, опционально, может включать следующие стадии:

- добавление изображению яркости и/или контрастности;
- ручное прописывание плохо читаемых надписей;
- затемнение или осветление части чертежа;
- удаление цифрового «мусора», полученного при ксерокопировании или при сканировании чертежа;
- выравнивание чертежа относительно осей координат и т. д.

Примерный вид некачественного чертежа до и после его обработки в графическом редакторе представлен на фиг. 2.

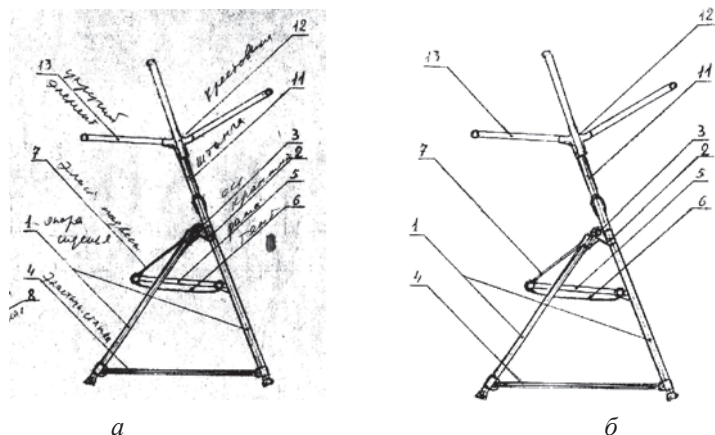

Фиг. 2. Пример обработки чертежа при подготовке материала (а – до обработки, б – после ее окончания).

5. Добавление подготовленного описания изобретения, реферата и чертежей в электронную базу данных программы АРМ, куда уже добавлены необходимые библиографические данные. Следует отметить, что такая последовательность подготовительных операций носит отчасти условный характер и

может иногда изменяться: например, в зависимости от специфики заявки на изобретение и количества доступного оборудования чертежи могут сканироваться раньше текстовых материалов или одновременно с ними. Однако итогом такой обработки всегда является электронная база данных, содержащая абсолютно все перечисленные сведения об изобретении в их полном объеме.

Необходимо также добавить, что все обработанные операторами элементы материалов заявки (описание, реферат, формула, чертежи) впоследствии проходят обязательную редакционно-издательскую обработку в редакционном отделе того же управления. Такая двойная «линия защиты» минимизирует вероятность ошибок при создании полнотекстовых описаний к патенту.

б. Формирование готового полнотекстового описания изобретения к патенту. Для этого подготовленный оригинал-макет (официальный бланк) такого описания открывается в специальной подпрограмме, работающей с электронной базой данных АРМ. Далее происходит автоматическое добавление в оригинал-макет всех сведений о патенте, введенных в базу на предыдущих этапах, т. е. внесение в бланк библиографических данных, текста описания изобретения, реферата, чертежей и др. Вид полнотекстового описания изобретения к патенту, выпускаемого в НЦИС по описанной методике, представлен на фиг. 3. Аналогично выглядит полнотекстовое описание полезной модели.

**ОПИСАНИЕ ИЗОБРЕТЕНИЯ К ПАТЕНТУ**  
(12)

РЕСПУБЛИКА БЕЛАРУСЬ (19) **BY 117650**  
(13) **С1**  
(46) **2013.10.30**  
(51) МПК **B 65G 69/20** (2006.01)  
**F 16G 11/00** (2006.01)

НАЦИОНАЛЬНЫЙ ЦЕНТР ИНТЕЛЛЕКТУАЛЬНОЙ СОБСТВЕННОСТИ

---

(54) **ОБЪЕКТ ДЛЯ ЛЕССОСЛАВНОГО ПУЧКА**

(21) Номер заявки: а 20110057  
(22) 2011.01.17  
(43) 2012.08.30  
(71) Заявитель: Голландер Соломон Беренсон (BY)  
(72) Автор: Голландер Соломон Беренсон (BY)

(73) Патентообладатель: Голландер Соломон Беренсон (BY)  
(56) SU 1212906 А, 1986  
SU 1722090 А1, 1992  
SU 1550694 А1, 1987  
SU 1041474 А, 1983  
SU 1602836 А1, 1990  
RU 2070534 С1, 1996

(57) *Объект для лесославного пучка, содержащая замок и гибкий элемент, выполненный со вставкой, отличающаяся тем, что вставка выполнена с измененной длиной из термоэластоичного полимерного материала.*

**BY 17650 C1 2013.10.30**

*Замок, который скрепляет и удерживает в замке, и выполняет функцию скрепления, деформации и пружины.*

*Эта задача решается благодаря тому, что в известной области для лесославного пучка, содержащий замок и гибкий элемент, выполненный со вставкой, согласно изобретению, вставка выполнена с измененной длиной из термоэластоичного полимерного материала.*

*В результате такого выполнения устройства обеспечивается исправный ход пучка и пучок друг к другу с любым количеством заделанных элементов.*

*На фигуру изображены пучок лесославной и заделанной обвязкой (связь с торца).*

*Пучок лесославной обвязки бруса 1, состоящий из обвязки, расположенной в связи гибкой обвязки 2 с замком 3, а в пучке 4, возможно, возможно изменить свою длину.*

*Вставка 4 выполнена из термоэластоичного полимерного материала. Вставка может быть образована из спирально скрученной ленты термоэластоичного материала, в частности пучок может быть выполнен из переплетенной обвязки из синтетической веревки, например акриловой или из нейлона, и из других полимерных материалов.*

*При изготовлении лесославного пучка из пучка бруса, скрепленного в сплюснутый пучок, выполняется обвязка, удерживающая заделанные концы и элементы. Вставка 4 выполняется любым известным способом. При надрезе материала вставка 4 дает упругость, вследствие чего первоначальная обвязка уменьшается, и пучок затянется. Путем подбора первоначальной длины вставки 4 можно достигнуть любой степени деформации пучка. Пучок бруса и обвязка и брус и брус друг к другу, исключив тем самым возможность расхождения бруса из пучка в результате ослабления обвязки. Требуемую величину деформации (укорочения) вставки обеспечивают выбором длины самой вставки. Пучок бруса может быть выполнен не только при формировании пучка бруса надрез вставки, но и во время перемещения пучка по воде, как, например, вставка при транспортировке пучка когда будет больше минимальная возможная длина вставки которую она стремится вернуть в результате надреза, т.е. она (вставка) постоянно стремится уменьшить свою длину, исключив тем самым неупругий и выходящий из пучка брус друг к другу в пучке. В результате такого выполнения устройства полностью исключается возможность распада пучка из-за ослабления обвязки в пучке, что позволяет значительно повысить надежность транспортировки древесины в пучке.*

Источники информации:  
1. А.е. СССР 315868, МПК В 65G 69/20, 1986.  
2. А.е. СССР 1212906, МПК В 65G 69/20, 1984 (прототип).

Национальный центр интеллектуальной собственности.

У 17650 C1 2013.10.30



Изобретение относится к формированию пучков и может быть использовано при лесославии в пучковых дозлах.

Известна обвязка лесославного пучка, включающая в себя гибкий элемент, выполненный с пружинным замком и упругой вставкой [1]. Однако такая конструкция обвязки не обеспечивает надежное скрепление древесины при сдвиге. Наиболее близкой по конструкции и наиболее известной и принятой за прототип является обвязка для лесославного пучка, содержащая замок и гибкий элемент, выполненный со вставкой [2]. Такая вставка выполнена упругой.

Недостатком этой конструкции также является неадекватное скрепление древесины в пучке, т.е. упругая вставка может по различным причинам чрезмерно растянуться, нару-

**Фиг. 3. Готовое полнотекстовое описание изобретения к патенту Республики Беларусь.**

Сформированное указанным выше образом полнотекстовое описание к патенту прикрепляется в формате PDF (т. е. в электронном виде) к соответствующей записи программы АРМ для внутреннего использования сотрудниками НЦИС, а также выкладывается в общий доступ на официальном сайте белорусского патентного органа. Кроме того, тогда же (т. е. после публикации патента в официальном бюллетене «Изобретения. Полезные модели. Промышленные образцы. Топологии интегральных микросхем») полнотекстовое описание распечатывается и уже на бумажном носителе отправляется по почте патентообладателю вместе с патентом на изобретение (т. е. охранной грамотой). Как говорилось в начале данной статьи, такая практика является общепринятой в ряде стран и благодаря однозначному определению объема правовой охраны в полнотекстовом описании обеспечивает надежную охрану и защиту объектов права промышленной собственности.

*Список источников:*

1. Национальный правовой Интернет-портал Республики Беларусь [Электронный ресурс] : Постановление Государственного комитета по науке и технологиям Республики Беларусь от 20 ноября 2015 г. № 22 «О внесении изменений и дополнений в Положение об официальных изданиях Национального центра интеллектуальной собственности». – Режим доступа: <https://pravo.by/document/?guid=12551&p0=W21530431&p1=1>. – Дата доступа: 24.07.2022.
2. World Intellectual Property Organization [Electronic resource] : List of WIPO Standards, Recommendations and Guidelines. – Режим доступа: [https://www.wipo.int/standards/en/part\\_03\\_standards.html](https://www.wipo.int/standards/en/part_03_standards.html). – Дата доступа: 25.07.2022.
3. ABBYY FineReader PDF [Electronic resource] : ABBYY FineReader PDF 15. Руководство пользователя. – Режим доступа: [https://pdf.abbyy.com/media/2440/users\\_guide\\_fr15\\_ru.pdf](https://pdf.abbyy.com/media/2440/users_guide_fr15_ru.pdf). – Дата доступа: 22. 07.2022.

УДК 347.77

### **О месте права интеллектуальной собственности в системе права и законодательства Республики Беларусь**

*Галимов Константин Георгиевич, начальник управления авторского и смежных прав государственного учреждения «Национальный центр интеллектуальной собственности», Республика Беларусь, г. Минск, k.galimov@ncip.by*

*Аннотация. В статье рассматриваются вопросы, связанные с определением места права интеллектуальной собственности в системе права и законодательства Республики Беларусь, анализируются основные научные подходы к определению структурных элементов системы права, различные точки зрения в отношении места права интеллектуальной собственности в иерархии структурных элементов системы права и национального законодательства, дается обоснование самостоятельного характера права интеллектуальной собственности как структурного элемента национального права Республики Беларусь.*

*Ключевые слова: система права; структурные элементы права; право интеллектуальной собственности; отрасль права; правовой институт; система законодательства; систематизация законодательства.*

### **Place of intellectual property law in the legislation system of the Republic of Belarus**

*Annotation. The article is dedicated to the questions related to determining the place of the law of intellectual property in the system of law and legislation of the Republic of Belarus, analyzes the main scientific approaches to determining the structural elements of the legal system, different points of view regarding the place of the law of intellectual property in the hierarchy of structural elements of the system of law and national legislation, substantiates the independent nature of the law of intellectual property as a structural element of the national law of the Republic of Belarus.*

*Keywords: system of law; structural elements of law; intellectual property law; branch of law; legal institution; system of legislation; systematization of legislation.*

Актуальность вопросов, связанных с принадлежностью совокупности правовых норм, составляющих право интеллектуальной собственности, к структурным элементам системы национального права Республики Беларусь, обусловлена тем, что понимание права в качестве особой системы нормативных предписаний позволяет выделить такие его черты, как системность и структурность. Их изучение и анализ при этом несут не только научную, но и практическую ценность: в частности, учет системных свойств права в рамках правотворческого процесса подразумевает необходимость разработки и принятия нормативных правовых актов в комплексе, в системе. Кроме того, в современной системе права объективно присутствуют массивы правовых норм, выходящие за отраслевые границы, проявляющие свой регулятивный потенциал как на межотраслевом, так и общеправовом уровне.

Право как особый социальный регулятор в современной юридической науке рассматривается в качестве сложного полиструктурного образования, а структуру системы права традиционно представляют в качестве совокупности следующих элементов: норм права, его институтов и отраслей права [1; 2]. Одновременно наряду с приведенными традиционными структурными элементами системы прав (норма – институт – отрасль) довольно часто в теории выделяют также подотрасли и субинституты права.

В частности, М.И. Абдулаев считает, что подотрасль права представляет собой часть отрасли, регулируемую относительно самостоятельным блоком однородных общественных отношений присущим ей методом правового регулирования. В качестве отдельных примеров ученый приводит жилищное, наследственное и авторское право в качестве подотраслей гражданского права [3].

Н.И. Матузов также выделяет в системе права подотрасли и субинституты, отмечая при этом, что различные сферы общественных отношений, регулируемых правом, «далеко не одинаковы по широте и составу». По этой причине в рамках «наиболее крупных» отраслей права выделяются подотрасли, регулирующие отдельные массивы общественных отношений, характеризующихся своей спецификой и «известной родовой обособленностью». Исследователь в качестве примеров подотраслей также приводит в том числе авторское и патентное право применительно к отрасли гражданского права [1].

Среди ученых, специализирующихся непосредственно на проблематике интеллектуальной собственности, отсутствует единство взглядов на место права интеллектуальной собственности в структуре системы права. Так, И.А. Близнец отмечает, что как в национальном праве Российской Федерации, так и в праве международном право интеллектуальной собственности может быть разделено на четыре крупных института:

- авторское право;
- смежные права;
- патентное право (включая средства индивидуализации);
- так называемые нетрадиционные объекты интеллектуальной собственности [4, с. 6].

А.А. Рябов пишет, что появление «интеллектуального продукта», ставшего объектом имущественного оборота, послужило причиной для появления «различных институтов интеллектуальных прав, в совокупности сформировавших подотрасль современного гражданского права Российской Федерации» [5].

П.В. Крашенинников в первом томе учебника под общей редакцией Л.А. Новоселовой, посвященного общим положениям права интеллектуальной собственности, приходит к выводу о том, что с учетом положений

отдельных статей Гражданского кодекса Российской Федерации целесообразно ограничиться определением права интеллектуальной собственности в объективном смысле как подотрасли гражданского права [6]. Однако в четвертом томе того же учебника ученый утверждает, что подотрасль гражданского права образует патентное право, представляющее собой совокупность правовых норм, регулирующих имущественные и личные неимущественные отношения, объектами которых являются изобретения, полезные модели и промышленные образцы. Здесь П.В. Крашенинников также подчеркивает, что, поскольку патентное право включает не только нормы частного права, но и публичного, его можно рассматривать и как комплексную отрасль законодательства [7].

Таким образом, в российской литературе на сегодняшний день право интеллектуальной собственности большинством авторов характеризуется в качестве подотрасли гражданского права. Однако следует учитывать, что российский подход к систематизации права интеллектуальной собственности реализован по исчерпывающей схеме кодификации, подразумевающей объединение в разделе VII Гражданского кодекса Российской Федерации норм об интеллектуальной собственности с выделением общих положений, но исключающей наличие каких-либо специальных законов [8].

Со своей стороны, как показал анализ норм Раздела V Гражданского кодекса Республики Беларусь (далее – ГК), статьи 979-1027 ГК содержат значительное количество бланкетных норм [9]. Сегодня ГК, применительно к сфере интеллектуальной собственности, регулирует лишь наиболее общие вопросы и содержит довольно размытые правила, тогда как основную регулятивную функцию выполняют специальные законы.

Ключевой вопрос, по нашему мнению, заключается в определении достаточного качества и количества (объема) общественных отношений, урегулированных правом либо требующих такой регламентации. В этой связи заслуживающей внимания представляется позиция С.Г. Дробязко: ученый рассматривает отрасль права в качестве совокупности обособленных юридических норм, регулирующих определенный род общественных отношений, тогда как правовой институт – как обособленную часть отрасли права, совокупность правовых норм, регулирующих определенный вид общественных отношений [10, с. 192].

Вместе с тем если исходить из того, что отрасль права регулирует отдельный род общественных отношений, а правовой институт – их вид, одновременно обладающий всеми признаками родового понятия, то в данную концепцию не укладываются межотраслевые правовые институты.

Представляется очевидным, что право интеллектуальной собственности нельзя рассматривать как внутриотраслевой институт гражданского права, поскольку в сферу общественных отношений, регулируемых правом ин-



теллектуальной собственности, наряду с гражданско-правовыми входят, в частности, отношения, возникающие в рамках взаимодействия авторов и правообладателей с патентным органом, Апелляционным советом, Государственным комитетом по науке и технологиям Республики Беларусь, которые с учетом их содержательной специфики принято относить к административно-правовым (управленческим). Своей спецификой обладают и общественные отношения, возникающие в случае необходимости судебной защиты нарушенных прав авторов и правообладателей, которые можно определить как гражданские процессуальные.

Это дает основания утверждать, что право интеллектуальной собственности не является внутриотраслевым институтом гражданского права, а характеризуется межотраслевым характером. Причем правовой институт является первичной общностью правовых норм, т. е. базовым уровнем их обобщения. Следовательно, если рассматривать право интеллектуальной собственности как комплексный правовой институт, то авторское право и право промышленной собственности формально будут являться его субинститутами. Если же обращаться к массивам правовых норм, регулирующих, в частности, вопросы регистрации и правовой охраны товарных знаков и географических указаний, получения патентов на различные объекты права промышленной собственности, то они могут быть охарактеризованы лишь как отдельные нормы права, не подпадающие под критерий какой-либо общности.

Между тем представляется очевидным, что данные правовые нормы образуют некую обособленную и специфичную совокупность по предмету своего регулирования. Подтверждается это и тем, что отечественный законодатель, учитывая эту специфичность, осуществил систематизацию норм законодательства в сфере интеллектуальной собственности на уровне упомянутых выше профильных законов.

Следовательно, учитывая комплексный характер и возрастающую значимость вопросов правовой охраны и защиты интеллектуальной собственности в современном обществе, их значимость во всех основных областях общественных отношений (экономике, культуре, социальной и политической сферах), можно сделать вывод о том, что право интеллектуальной собственности является не чем иным, как самостоятельной отраслью права.

*Список источников:*

1. *Теория государства и права: Курс лекций [Электронный ресурс] : [по состоянию на 10.10.2004] / Под ред. Н.И. Матузова и А.В. Малько // Консультант Плюс. Россия / ЗАО «КонсультантПлюс». – М., 2022.*

2. *Мелехин, А.В. Теория государства и права: Учебник. 2-е изд., перераб. и доп. [Электронный ресурс] : [по состоянию на 10.10.2009] / А.В. Мелехин // Консультант Плюс. Россия / ЗАО «КонсультантПлюс». – М., 2022.*

3. Абдулаев, М.И. Теория государства и права: Учебник для высших учебных заведений / М.И. Абдулаев [Электронный ресурс] : [по состоянию на 01.09.2004] / М.И. Абдулаев // Консультант Плюс.Россия / ЗАО «КонсультантПлюс». – М., 2022.

4. Близнац, И.А. Персонаж как объект авторско-правовой охраны в законодательстве России / И.А. Близнац, В.С. Витко. – М.: ЮРИСТ, 2022. – 144 с.

5. Право интеллектуальной собственности: актуальные проблемы: монография [Электронный ресурс] : [по состоянию на 21.10.2013] / С.М. Михайлов, Е.А. Моргунова, А.А. Рябов и др.; под общ. ред. Е.А. Моргуновой // Консультант Плюс. Россия / ЗАО «КонсультантПлюс». – М., 2022.

6. Право интеллектуальной собственности: Учебник. Том 1: Общие положения [Электронный ресурс] : [по состоянию на 16.01.2017] / Е.В. Бадулина, Д.А. Гаврилов, Е.С. Гринь и др.; под общ. ред. Л.А. Новоселовой // Консультант Плюс. Россия / ЗАО «КонсультантПлюс». – М., 2022.

7. Право интеллектуальной собственности: Учебник. Том 4: Патентное право [Электронный ресурс] : [по состоянию на 15.05.2019] / О.Л. Алексеева, А.С. Ворожеевич, Е.С. Гринь и др.; под общ. ред. Л.А. Новоселовой // Консультант Плюс. Россия / ЗАО «КонсультантПлюс». – М., 2022.

8. Цивилистическая концепция интеллектуальной собственности в системе российского права: монография [Электронный ресурс] : [по состоянию на 21.06.2018] / А.А. Богустов, В.Н. Глонина, М.А. Рожкова и др.; под общ. ред. М.А. Рожковой // Консультант Плюс. Россия / ЗАО «КонсультантПлюс». – М., 2022.

9. Гражданский кодекс Республики Беларусь [Электронный ресурс] : 7 дек. 1998 г., № 218-З : принят Палатой представителей 28 окт. 1998 г.: одобр. Советом Республики 10 нояб. 1998 г. : в ред. Закона Респ. Беларусь от 31.12.2021 // ЭТАЛОН. Законодательство Республики Беларусь / Нац. центр правовой информ. Респ. Беларусь. – Минск, 2022.

10. Дробязко, С.Г. Общая теория права: Учебное пособие / С.Г. Дробязко, В.С. Козлов. – Минск: НО ООО «БИП-С», 2003. – 337 с.

УДК 347.77

### **О некоторых проблемных вопросах распределения прав на объекты интеллектуальной собственности, создаваемые в рамках реализации научно-технических программ Союзного государства**

Галимов Константин Георгиевич, начальник управления авторского и смежных прав государственного учреждения «Националь-

ный центр интеллектуальной собственности», Республика Беларусь, г. Минск, k.galimov@ncip.by

*Аннотация.* В статье рассматриваются отдельные вопросы, возникающие при определении организационно-правовых механизмов распределения прав на объекты интеллектуальной собственности, создаваемые в рамках реализации научно-технических программ Союзного государства. В результате анализа актов Союзного государства и национального законодательства Беларуси и России предлагаются возможные алгоритмы распределения прав на указанные объекты.

*Ключевые слова:* научно-технические программы Союзного государства; объекты интеллектуальной собственности; права на результаты интеллектуальной деятельности; субъекты исключительных прав; распределение прав на объекты интеллектуальной собственности.

### **Problematic issues of distribution of rights to intellectual property objects created as part of the implementation of scientific and technical programs of the Union State**

*Annotation.* . The article is focused on certain issues that arise along determining the organizational and legal mechanisms for the distribution of rights to intellectual property objects created as part of the implementation of scientific and technical programs of the Union State. As a result of the analysis of the acts of the Union State and the national legislation of Belarus and Russia, possible algorithms for the distribution of rights to these objects are proposed.

*Keywords:* scientific and technical programs of the Union State; objects of intellectual property; rights to the results of intellectual activity; subjects of exclusive rights; distribution of rights to objects of intellectual property.

Актуальность вопросов, связанных с распределением прав на объекты интеллектуальной собственности (далее – ОИС), создаваемые в рамках реализации научно-технических программ Союзного государства (далее – программы), обусловлена тем, что ОИС представляют собой особую категорию объектов, в отношении которых возникают как имущественные, так и личные неимущественные права. Кроме того, правоотношения, возникающие в рамках разработки и реализации программ, отличаются значимой спецификой, которая выражается в наличии особых механизмов возникновения, распределения и осуществления прав на ОИС, созданные в результате реализации программ.

В ходе работы подкомиссии по интеллектуальной собственности Комиссии по формированию единого научно-технологического пространства Со-

юзного государства были выявлены отдельные проблемные аспекты регулирования распределения прав на ОИС, создаваемые в рамках реализации программ.

Так, в настоящее время проблема распределения прав на ОИС, созданные по результатам реализации программ, традиционно решается после завершения соответствующей программы. Однако, согласно позиции белорусских заинтересованных органов и организаций, предпочтительным представляется механизм, в рамках которого вопросы распределения прав на ОИС, создаваемые в рамках программы, решаются до начала ее реализации. При этом высказываются предложения о том, что соответствующие вопросы целесообразно решать отдельным соглашением между заказчиками программы, с учетом доли финансирования и потенциальными организациями, которые будут внедрять соответствующие результаты интеллектуальной деятельности (далее – РИД).

Еще одной актуальной проблемой является реализация возможности совместного использования и совместного обладания правами на ОИС организациями-исполнителями программ. На практике по итогам реализации отдельных программ принимается постановление Совета Министров Союзного государства, в котором закрепляется правило о том, что распоряжение (передачу) или предоставление права использования РИД организации-исполнители вправе осуществлять только по согласованию с отраслевыми органами государственного управления (в части РИД, находящихся на территории соответствующего государства) [1, п. 3].

Здесь в основу правового механизма распределения прав на ОИС положен территориальный признак, причем организации-исполнители по завершении программы должны действовать согласно требованиям национального законодательства, зачастую выполняя аналогичные (дублирующие друг друга) работы и формальности (в частности, разработку программного обеспечения и учета имущества, созданного по результатам исполнения программы). В результате подобная модель распределения прав на ОИС приводит к отсутствию практического интереса в дальнейшей интеграции в использовании полученных наработок.

Вместе с тем согласно подп. 2.3 п. 2 Порядка разработки и реализации программ Союзного государства, утвержденного постановлением Совета Министров Союзного государства (далее – Совет Министров) от 11 октября 2000 г. № 7 (далее – Порядок), решение о разработке проекта программы принимается Советом Министров по результатам рассмотрения проекта концепции программы [2]. Такой проект в соответствии с подп. 2.4 п. 2 Порядка должен, в частности, содержать:

- ожидаемые результаты программы (к числу которых можно отнести и создание ОИС);

- перечень основных мероприятий программы, в том числе предполагаемые меры по обеспечению практического внедрения результатов реализации программы (к таким мерам следует отнести получение правовой охраны ОИС, их последующую коммерциализацию);
- краткое описание механизма управления программой (может включать вопросы распределения прав на ОИС, которые предполагается получить в результате реализации программы).

Таким образом, уже на этапе разработки проекта концепции программы у заинтересованных субъектов есть возможность определить как потенциал создания ОИС в рамках данной программы, так и оптимальные организационно-правовые механизмы распределения прав на ОИС, правовой режим их охраны.

После согласования с заинтересованными государственными органами и одобрения правительствами Беларуси и России предполагаемый государственный заказчик-координатор по согласованию с предполагаемыми государственными заказчиками программы вносит проект концепции программы в Совет Министров. Последний принимает решение об одобрении концепции программы, определяет государственного заказчика – координатора программы, государственных заказчиков, предельные объемы финансирования и устанавливает срок разработки проекта программы (подп. 2.6 п. 2 Порядка).

В соответствии с подп. 3.1 п. 3 Порядка проект программы, помимо прочего, должен включать в себя следующие разделы:

- система мероприятий программы;
- организация управления программой и контроля за ходом ее реализации;
- ожидаемые результаты реализации программы;
- вопросы собственности;
- анализ и оценка потребности в конечном продукте, созданном в результате реализации программы, для последующего его практического применения (внедрения).

Таким образом, в проекте программы возможно (и необходимо) максимально четко и детально решить вопросы распределения прав на ОИС и обеспечения их правовой охраны. В каждом из перечисленных выше обязательных разделов целесообразно отразить соответствующие вопросы. В то же время Порядок содержит указание на обязательные разделы проекта программы, однако не устанавливает их исчерпывающего перечня, равно как не содержит запрета на включение в проект программы иных разделов.

По этой причине полагаем, что при необходимости вопросы распределения прав на создаваемые в рамках программы ОПС, учитывающие долевое финансирование создания научно-технических результатов программы и

потенциальные возможности будущего обладателя правами на ОИС по обеспечению им охраны данных прав и решению задач, направленных на социально-экономическое развитие Союзного государства и государств – участников Договора о создании Союзного государства, могут быть изложены в отдельном разделе программы.

Согласно подп. 4.2 п. 4 Порядка реализация программы осуществляется после ее утверждения Советом Министров на основе государственных контрактов, заключаемых государственными заказчиками программы с исполнителями. Таким образом, после утверждения проекта программы вопросы распределения прав на ОИС и обеспечения их правовой охраны могут быть дополнительно конкретизированы в государственных контрактах.

Что касается проблемы совместного правообладания и использования ОИС, созданных в результате исполнения программ, организациями-исполнителями, то подп. 5.2 п. 5 Порядка устанавливает формы отчетности о ходе реализации программы, включая итоговую. Согласно подп. 5.9 п. 5 Порядка в итоговый отчет, в частности, включается информация:

- о результатах реализации программы в целом, включая РИД;
- о результатах оценки вновь созданных и приобретенных ОИС, их государственной регистрации и правовой охране, постановке на учет, включая перечень таких ОИС;
- о фактическом или планируемом использовании полученных результатов, включая РИД, и предложения об их коммерциализации.

К итоговому отчету также прилагается утвержденный государственным заказчиком-координатором комплекс мероприятий по обеспечению внедрения результатов реализации программы, включая РИД.

В соответствии с подп. 5.11 п. 5 Порядка по результатам рассмотрения итогов реализации программы Совет Министров принимает постановление, в которое в том числе должны быть включены положения касательно прав владения, пользования и распоряжения ОИС, созданными и (или) приобретенными в результате реализации программы.

Таким образом, утверждать, что вопросы о распределении прав на ОИС и обеспечение охраны соответствующих прав целиком и полностью отнесены к компетенции Совета Министров, а государственные заказчики не могут повлиять на пути их решения, было бы необоснованно.

Также отметим, что возможности совместного использования РИД, полученных либо приобретенных в рамках исполнения программ, могут быть реализованы посредством таких правовых инструментов, как:

- лицензионный договор;
- договор уступки исключительного права;
- договор о передаче права на получение патента;
- смешанный договор.

Возможность передачи права на получение патента на основе договора предусмотрена, например, статьей 11 Закона Республики Беларусь от 16 декабря 2002 г. № 160-З «О патентах на изобретения, полезные модели, промышленные образцы» (далее – Закон о патентах), статьей 1357 Гражданского кодекса Российской Федерации (далее – ГК РФ) [3; 4].

При этом национальное законодательство России и Беларуси предусматривает возможность избежать дублирования прохождения процедур, необходимых для получения правовой охраны ОИС. В частности, ст. 1395 ГК РФ и ст. 32 Закона о патентах устанавливают механизм патентования соответствующих ОИС в иностранных государствах и в международных организациях, в том числе в соответствии с Договором о патентной кооперации или Евразийской патентной конвенцией.

Таким образом, при условии закрепления соответствующих положений в программе и (или) в государственных контрактах, а также в постановлении Совета Министров, принятом по итогам выполнения этой программы, функция по получению правовой охраны на полученные ОИС может быть реализована одним из заказчиков в рамках одной процедуры, оптимальной для конкретных ОИС, а также целей выполнения программы, решения задач дальнейшего социально-экономического развития Союзного государства и государств участников.

Вместе с тем в среднесрочной перспективе по-прежнему представляется необходимой ревизия норм Порядка в части совершенствования терминологии, определения особого правового режима интеллектуальной собственности, а также конкретизации алгоритма распределения прав на ОИС.

*Список источников:*

1. *Об итогах выполнения программы Союзного государства «Разработка новых методов и технологий восстановительной терапии патологически измененных тканей и органов с использованием стволовых клеток» («Стволовые клетки») [Электронный ресурс] : постановление Совета Министров Союзного государства № 24 [Принято в г. Москве 29.09.2015] : // КонсультантПлюс. Россия / ЗАО «Консультант Плюс». – М., 2022.*

2. *О Порядке разработки и реализации программ Союзного государства и Перечне совместных программ, подпрограмм, проектов и мероприятий [Электронный ресурс] : постановление Совета Министров Союзного государства, 11 нояб. 2000 г. № 7 : в ред. от 13.06.2018 // КонсультантПлюс. Россия / ЗАО «Консультант Плюс». – М., 2022.*

3. *О патентах на изобретения, полезные модели, промышленные образцы [Электронный ресурс] : Закон Респ. Беларусь, 16 дек. 2002 г., № 160-З : в ред. Закона Респ. Беларусь от 18.12.2019 // ЭТАЛОН. Законодательство Республики Беларусь / Нац. центр правовой информ. Респ. Беларусь. – Минск, 2022.*

4. Гражданский кодекс Российской Федерации (часть четвертая) [Электронный ресурс] : 18 дек. 2006 г., № 230-ФЗ : принят Гос. Думой 24 нояб. 2006 г. : одобр. Советом Федерации 8 дек. 2006 г. : в ред. Федер. закона от 14.07.2022 // КонсультантПлюс. Россия / ЗАО «Консультант Плюс». – М., 2022.

УДК 347.77/.78(476)(075.8)

### **Практические аспекты в учебной дисциплине «Основы управления интеллектуальной собственностью»**

*Герасимова Людмила Казимировна, кандидат биологических наук, доцент; доцент кафедры биофизики физического факультета Белорусского государственного университета, Республика Беларусь, г. Минск, geral@inbox.ru*

*Аннотация. В статье анализируются практические аспекты изучения учебной дисциплины «Основы управления интеллектуальной собственностью» на физическом факультете БГУ.*

*Ключевые слова: интеллектуальная собственность; практические аспекты; патентный поиск.*

### **Practical aspects in the academic discipline "Fundamentals of Intellectual Property Management"**

*Annotation. The article analyzes the practical aspects of studying the academic discipline "Fundamentals of Intellectual Property Management" at the Faculty of Physics of the Belarusian State University.*

*Keywords: intellectual property; practical aspects; patent search.*

Подготовка специалистов высшей квалификации, обладающих знаниями и практическими навыками в сфере интеллектуальной собственности, является актуальной задачей на современном этапе. Этому в значительной мере способствует изучение студентами учебной дисциплины «Основы управления интеллектуальной собственностью». На физическом факультете Белорусского государственного университета данная дисциплина по выбору студентов входит в учебные планы предпоследних курсов – 3-го курса при 4-летнем сроке обучения, 4-го курса при 5-летнем сроке обучения и 5-го курса при 5,5-летнем сроке обучения. Перед тем как сделать выбор этой дисциплины, студенты могут ознакомиться с кратким ее содержанием в видеови-



зитке, размещенной в свободном доступе в «облачном пространстве» сети Интернет по адресу <https://drive.google.com/drive/folders/16kzZDRHNCtA-IJhHCizN5aiKJ3IzKGSB>.

Значительную часть в изучаемой дисциплине занимает рассмотрение теоретических вопросов, что составляет основу проведения практических занятий. На лекциях рассматривается национальное и международное законодательство в области интеллектуальной собственности, основные объекты промышленной собственности (ОПС) и авторского права, условия их охраноспособности и приобретения прав на них, понятия свободного и служебного результата интеллектуальной деятельности и другие темы.

Важное место в изучении дисциплины отводится практическим аспектам таких рассматриваемых тем, как:

- общие вопросы оформления исключительных прав на ОПС в Республике Беларусь и особенности составления заявочных документов для изобретений, полезных моделей, промышленных образцов, топологий интегральных микросхем и товарных знаков;
- особенности добровольной регистрации и/или депонирования информационных ресурсов в Национальном центре интеллектуальной собственности (НЦИС, <https://ncip.by>) и научно-инженерном республиканском унитарном предприятии «Институт прикладных программных систем» (НИРУП «ППС», грис.бел, <http://www.ipps.by>);
- поиск патентной информации и проведение патентных исследований;
- введение объектов интеллектуальной собственности в гражданский оборот и др.

Наряду с учебными, научно-методическими пособиями важным ресурсом для успешного изучения дисциплины «Основы управления интеллектуальной собственностью» является сайт НЦИС <https://ncip.by>. С позиций образовательного процесса его можно рассматривать как уникальную специализированную электронную библиотеку с постоянно обновляющимся набором нормативных актов в сфере интеллектуальной собственности и другой актуальной информацией, необходимой для изучения теоретических вопросов. Ценным ресурсом для проведения практических и лабораторных занятий являются базы данных о зарегистрированных ОПС – изобретениях, полезных моделях, промышленных образцах, топологиях интегральных микросхем, товарных знаках. С целью сделать обучение приемам патентного поиска в международных базах данных удобным предоставлена возможность доступа с сайта НЦИС к крупнейшим мировым источникам информации в области интеллектуальной собственности, включая результаты эмпирических исследований, доклады и фактологические данные об интеллектуальной собственности. Полезными для учебного процесса представляются некоторые материалы, подготовленные НЦИС: подборка видеороликов, раз-

мещенных в свободном доступе на канале YouTube, онлайн-консультации по ключевым практическим вопросам в сфере интеллектуальной собственности, методические рекомендации по коммерциализации изобретений и других результатов научно-технической деятельности, а также ряд других материалов.

Среди практических занятий особо следует отметить освоение студентами навыков патентных исследований. Патентные исследования могут проводиться студентами в последующем при выполнении прикладных курсовых, дипломных работ, а также магистерских диссертаций. Тематику проведения таких исследований определяет научный руководитель курсовой или выпускной работы. Это представляется важным, поскольку в последующем в своей профессиональной деятельности выпускникам приходится проводить патентные исследования на различных стадиях работы над ОПС. В этой связи необходимо уделять внимание методическим приемам реализации отдельных этапов патентных исследований – установлению классификационных индексов изобретений, полезных моделей, промышленных образцов, товарных знаков, этапу поиска и отбора патентной информации, этапу анализа отобранной информации и обобщения результатов поиска.

Например, для установления индекса международной патентной классификации (МПК) можно использовать как полный текст соответствующего классификатора на русском языке, размещенного на сайте Федерального института промышленной собственности (ФИПС) <https://www1.fips.ru/publication-web/classification/index>, так и поисковую систему сайта ФИПС <https://www1.fips.ru/iiss/>. Для установления индекса МПК можно воспользоваться также сайтом Евразийской патентной организации (ЕАПО) <http://www.eapatris.com>.

Задание по поиску патентов на изобретения в электронных базах в сети Интернет является исследовательским, открытого типа и может включать поиск, например, белорусских патентов на изобретения в электронной базе НЦИС, поиск российских патентов в электронной базе ФИПС, евразийских патентов в электронной базе ЕАПО, международных заявок в электронной базе Всемирной организации интеллектуальной собственности (ВОИС). Статистический и интеллектуальный анализ отобранных в процессе поиска патентных документов позволит оценить техническое и юридическое состояние разработок в определенной области техники в отдельном регионе или во всем мире. Современным средством для анализа и представления результатов патентных исследований являются патентные ландшафты. В этой связи будущим специалистам представляется полезной информация, размещенная на сайте ВОИС (<https://www.wipo.int>). Так, в Руководстве ВОИС по инструментам с открытым исходным кодом для патентной аналитики (<https://www.wipo.int/publications/en/details.jsp?id=4168&plang=EN>)

содержатся информация и пошаговые инструкции по выполнению различных задач патентного анализа с использованием ряда инструментов с открытым исходным кодом. Руководство по подготовке отчетов о патентном ландшафте (<https://www.wipo.int/publications/en/details.jsp?id=3938&plang=EN>) включает подробные рекомендации по подготовке отчета о патентных исследованиях (PLR), а также некоторую справочную информацию.

Таким образом, полученные студентами в ходе изучения учебной дисциплины знания, умения и навыки, раскрывающие суть интеллектуальной собственности как инструмента экономического развития, помогут будущим специалистам совершенствовать изобретательскую, рационализаторскую и инновационную деятельность в Республике Беларусь, а создание наукоемкой продукции может обеспечить экономическую устойчивость предприятий, на которых им предстоит работать.

*Список источников:*

1. Герасимова, Л.К. *Основы управления интеллектуальной собственностью : электронный учебно-методический комплекс для специальности: 1 31 04 08 «Компьютерная физика» / Л.К. Герасимова // Электронное издание – Минск, БГУ, 2022. – 62 с. – Режим доступа: <https://elib.bsu.by/handle/123456789/275850>.*

2. *Образовательный портал физического факультета БГУ [Электронный ресурс]. – Режим доступа: <https://eduphys.bsu.by/course/view.php?id=699>.*

3. *Официальный сайт Национального центра интеллектуальной собственности Республики Беларусь // [Электронный ресурс]. – Режим доступа: <https://ncip.by>.*

4. *Официальный сайт Всемирной организации интеллектуальной собственности // [Электронный ресурс]. – Режим доступа: <https://www.wipo.int>.*

УДК 347.77; 347.78

### **Гражданско-правовые средства обеспечения экономической безопасности в сфере интеллектуальной собственности**

*Гладкая Екатерина Николаевна, кандидат юридических наук, заведующий сектором правового обеспечения экономической безопасности центра государственного строительства и права государственного научного учреждения «Институт экономики Национальной академии наук Беларуси», Республика Беларусь, г. Минск, [gladkaya@economics.basnet.by](mailto:gladkaya@economics.basnet.by)*

*Аннотация. Статья посвящена исследованию гражданско-правовых средств обеспечения экономической безопасности в сфере интеллектуальной собственности. Результаты исследования позволили научно обосновать необходимость повышения эффективности гражданско-правового обеспечения экономической безопасности в сфере интеллектуальной собственности и выработать предложения, направленные на достижение указанной цели.*

*Ключевые слова: экономическая безопасность; гражданско-правовые средства обеспечения экономической безопасности; интеллектуальная собственность; гражданско-правовые средства обеспечения экономической безопасности в сфере интеллектуальной собственности.*

### **Civil law means of ensuring economic security in the field of intellectual property**

*Annotation. The article is devoted to the study of civil law means of ensuring economic security in the field of intellectual property. The results of the study provide the possibility to scientifically substantiate the need to improve the efficiency of civil law support for economic security in the field of intellectual property and to develop proposals aimed at achieving this goal.*

*Keywords: economic security; civil law means of ensuring economic security; intellectual property; civil law means of ensuring economic security in the field of intellectual property.*

В современных условиях развития общественных отношений, при которых происходит смещение акцента с экономической глобализации на экономическую регионализацию, вопросы гражданско-правового обеспечения экономической безопасности приобретают все большее значение. Вместе с тем указанные вопросы в трудах ученых-цивилистов в значительной степени не изучены.

В небольшом количестве имеющихся исследований уделено внимание отдельным аспектам гражданско-правовых средств обеспечения экономической безопасности [1].

Вопросы экономической безопасности в целом широко изучены в трудах белорусских ученых-экономистов. К ним относятся: В.Г. Булавко [2], В.Г. Гусаков [2, 3], В.Л. Гурский [3–8], А.Ф. Зубрицкий [9], В.Ф. Медведев [10, 11], Д.В. Муха [8], П.Г. Никитенко [2], Л.П. Шахотько [2], Е.В. Преснякова [8], Д. Н. Швайба [9] и другие. Однако следует констатировать, что правовые средства обеспечения экономической безопасности в условиях санкционного давления имеют ничуть не меньшее значение наряду с политическими, экономическими и другими средствами. В связи с этим не-

обходимо особо упомянуть таких ученых, как Н.Л. Бондаренко и Ю.Г. Конаневич, труды которых в области пруденциального и фискального права направлены на решение значимых для белорусской науки проблем в сфере обеспечения экономической безопасности [12–16].

В исследовании гражданско-правовых средств обеспечения экономической безопасности Республики Беларусь нами был избран комплексный подход. Это позволило классифицировать гражданско-правовые средства обеспечения экономической безопасности на группы. В качестве отдельной группы были выделены гражданско-правовые средства обеспечения экономической безопасности в сфере интеллектуальной собственности.

Целью настоящего исследования является научное обоснование необходимости повышения эффективности гражданско-правового обеспечения экономической безопасности в сфере интеллектуальной собственности и выработка предложений, направленных на достижение поставленной цели.

Основные гражданско-правовые средства обеспечения экономической безопасности в сфере интеллектуальной собственности можно объединить в три группы:

1) особые условия правовой охраны для каждой категории объектов интеллектуальной собственности с учетом их специфики и значения для гражданского оборота;

2) установление сроков охраны исключительных прав на объекты интеллектуальной собственности;

3) установление в отношении отдельных видов объектов интеллектуальной собственности правового режима государственных секретов.

1. В соответствии со ст. 981 Гражданского кодекса Республики Беларусь [17] (далее – ГК Республики Беларусь) правовая охрана объектов интеллектуальной собственности возникает в силу факта их создания либо вследствие предоставления правовой охраны уполномоченным государственным органом.

1.1. На основании п. 1 ст. 991, ст. 994 ГК Республики Беларусь правовой охране в силу факта создания подлежат объекты авторского и смежных прав.

1.2. Правовой режим охраны объектов промышленной собственности зависит от их вида.

1.2.1. Так, при условии выдачи патента охраняются:

– право на изобретение, полезную модель, промышленный образец (ст. 999 ГК Республики Беларусь);

– права на сорта растений и породы животных (селекционные достижения) (п. 1 ст. 1003 ГК Республики Беларусь).

1.2.2. Топологии интегральных микросхем подлежат правовой охране только при условии их оригинальности (п. 1 ст. 1008 ГК Республики Бе-

ларусь). Топологии интегральной микросхемы, состоящей из элементов, которые известны автору и (или) специалистам в области разработки топологий на дату ее создания, предоставляется правовая охрана в том случае, если пространственно-геометрическое расположение совокупности таких элементов и связей между ними в целом отвечает условию оригинальности (п. 3 ст. 1008 ГК Республики Беларусь).

1.2.3. Сведения, составляющие секрет производства (ноу-хау), охраняются в режиме коммерческой тайны. Право на защиту таких сведений возникает независимо от выполнения в отношении этих сведений каких-либо формальностей (регистрации, получения свидетельства и т. п.) (п. 2 ст. 1010 ГК Республики Беларусь).

1.2.4. Исключительное право на наименование подлежит правовой охране с момента его государственной регистрации в Республике Беларусь в качестве обозначения юридического лица (п. 1 ст. 1015 ГК Республики Беларусь).

1.2.5. На основании регистрации в патентном органе или в силу международных договоров Республики Беларусь правовая охрана предоставляется:

- товарным знакам (п. 1 ст. 1018 ГК Республики Беларусь);
- географическим указаниям (п. 1 ст. 1025 ГК Республики Беларусь).

2. Согласно п. 1 ст. 988 ГК Республики Беларусь исключительное право на объекты интеллектуальной собственности действует в течение срока, предусмотренного указанным кодексом или иным законом Республики Беларусь.

ГК Республики Беларусь установлены следующие сроки охраны исключительных прав на объекты интеллектуальной собственности:

- на изобретение – двадцать лет (подп. 1 п. 1 ст. 1002 ГК Республики Беларусь);
- на полезную модель – пять лет с возможным продлением этого срока патентным органом по ходатайству патентообладателя, но не более чем на пять лет (подп. 2 п. 1 ст. 1002 ГК Республики Беларусь);
- на промышленный образец – десять лет с возможным продлением этого срока патентным органом по ходатайству патентообладателя, но не более чем на пять лет (подп. 3 п. 1 ст. 1002 ГК Республики Беларусь);
- на селекционное достижение – двадцать лет (ст. 1006 ГК Республики Беларусь);
- на товарный знак – десять лет (п. 1 ст. 1020 ГК Республики Беларусь);
- на право пользования географическим указанием – десять лет (п. 1 ст. 1027 ГК Республики Беларусь). Сроки охраны права пользования географическим указанием закреплены также в ст. 12 Закона Республики Беларусь от 17 июля 2002 г. № 127-З «О географических указаниях» [18].

Сроки охраны исключительных прав на иные объекты интеллектуальной собственности установлены ст. 20 Закона Республики Беларусь от 17 мая

2011 г. № 262-3 «Об авторском праве и смежных правах» [19], ст. 5 Закона Республики Беларусь от 17 декабря 1998 г. № 214-3 «О правовой охране топологий интегральных микросхем» [20] и другими.

С истечением срока охраны исключительных прав объекты интеллектуальной собственности переходят в общественное достояние, а значит, могут свободно использоваться большим кругом участников гражданского оборота. В связи с этим установление сроков охраны исключительных прав на объекты интеллектуальной собственности следует рассматривать как гражданско-правовое обеспечение экономической безопасности, способствующее повышению эффективности использования таких объектов.

3. Статьей 129 ГК Республики Беларусь определяется оборотоспособность объектов гражданских прав. В силу п. 1 указанной статьи объекты гражданских прав делятся на свободно оборотоспособные, ограниченные в обороте и изъятые из оборота.

В соответствии со ст. 14 Закона Республики Беларусь от 19 июля 2010 г. № 170-3 «О государственных секретах» [21] отдельные виды объектов интеллектуальной собственности могут быть изъяты из оборота по причине их отнесения к государственным секретам. Среди них сведения в области науки и техники, а именно: сведения о содержании государственных и других программ, концепций по направлениям, определяющим национальную безопасность Республики Беларусь; сведения о проведении научно-исследовательских, опытно-технологических и опытно-конструкторских работ в интересах национальной безопасности Республики Беларусь. Таким образом, если установление сроков охраны исключительных прав на объекты интеллектуальной собственности направлено на повышение эффективности их использования, то применение правового режима государственных секретов к отдельным из них, напротив, имеет своей целью защиту стратегически важных объектов интеллектуальной собственности от широкого распространения.

Отличительной особенностью и одновременно недостатком гражданско-правового закрепления средств обеспечения экономической безопасности в сфере интеллектуальной собственности является значительное количество правовых норм – ст. 979, 981, 990, 997, 1009 ГК Республики Беларусь, указывающих на необходимость применения при их использовании (объектов интеллектуальной собственности – Прим. автора) иных актов законодательства. Помимо упомянутых ранее Закона Республики Беларусь от 17 мая 2011 г. № 262-3 «Об авторском праве и смежных правах» [19], Закона Республики Беларусь от 17 декабря 1998 г. № 214-3 «О правовой охране топологий интегральных микросхем» [20], Закона Республики Беларусь от 17 июля 2002 г. № 127-3 «О географических указаниях» [18], к таковым также относятся: Закон Республики Беларусь от 5 февраля 1993 г. № 2181-ХП

«О товарных знаках и знаках обслуживания» [22], Закон Республики Беларусь от 16 декабря 2002 г. № 160-З «О патентах на изобретения, полезные модели, промышленные образцы» [23] и другие. Вследствие этого можно констатировать отсутствие системообразующей роли ГК Республики Беларусь в вопросах закрепления средств обеспечения экономической безопасности в сфере интеллектуальной собственности, что, по нашему мнению, негативным образом сказывается на эффективности гражданско-правового обеспечения экономической безопасности в целом. Наряду с этим проведенное исследование показало, что часть норм, закрепленных в ГК Республики Беларусь, практически дословно дублируется в иных нормативных правовых актах, регулирующих отношения, основанные на интеллектуальной собственности. Таким образом, было выявлено несоответствие существующего нормативного регулирования принципу нормативной экономии.

Решение обозначенных проблем видится в применении так называемой «регуляторной гильотины», которая позволяет пересмотреть и при необходимости отменить нормативные правовые акты, оказывающие негативное влияние на эффективность правового регулирования тех или иных групп отношений. При этом в решении вопросов, касающихся правового регулирования отношений, основанных на праве интеллектуальной собственности, считаем, что системообразующая роль должна быть возвращена ГК Республики Беларусь. Помимо этого, совершенствование гражданско-правового регулирования отношений, основанных на праве интеллектуальной собственности, будет иметь значение в решении вопроса обеспечения непрерывности процесса создания и внедрения инноваций.

*Список источников:*

1. Маньковский, И.А. *Вещное право как правовое средство обеспечения экономической безопасности субъектов хозяйствования: современное состояние* / И.А. Маньковский // *Актуальные вопросы экономики и управления на современном этапе развития общества : сб. докладов по итогам IV Междунар. науч.-практ. интернет-конф., Тула, 25 мая 2018 г. / Под общ. редакцией к.э.н., доц. Ю.В. Киселевич. – Тула: Изд. ИЗУ ВПА, 2018. – С. 148–155.*

2. *Экономическая безопасность : теория, методология, практика / под науч. ред. П.Г. Никитенко, В.Г. Булавко; Институт экономики НАН Беларуси. – Минск : Право и экономика, 2009. – 394 с.*

3. Гусаков, В.Г. *Методологические основы формирования и развития белорусской экономической модели* / В.Г. Гусаков, В.Л. Гурский // *Вестник Института экономики НАН Беларуси. – 2020. – Вып. 1. – С. 6–22.*

4. Гурский, В.Л. *Обеспечение экономического роста Республики Беларусь в условиях новых вызовов и угроз* / В.Л. Гурский // *Стратегия развития экономики Беларуси : вызовы, инструменты реализации и перспективы : сборник научных статей. В 2 т. / Национальная академия наук Беларуси, Ин-*



ститут экономики НАН Беларуси ; ред. кол. : В.Л. Гурский [и др.]. – Минск : Право и экономика, 2020. – Т. 1. – С. 66–73.

5. Гурский, В.Л. Социально-экономическая модель Беларуси / В.Л. Гурский // Инжиниринг и управление: от теории к практике: сборник материалов XVIII Международной научно-практической конференции, 15 апреля 2021 г. / Белорусский национальный технический университет ; ред. кол. : С.Ю. Солодовников (пред. ред. кол.) [и др.]. – Минск : БНТУ, 2021. – С. 34–35.

6. Гурский, В.Л. Глобальные вызовы в современной экономике / В.Л. Гурский // Весці Нацыянальнай акадэміі навук Беларусі. Сер. гум. навук. – 2021. – Т. 66. – № 4. – С. 487–497.

7. Гурский, В.Л. Белорусская социально-экономическая модель в новых геэкономических реалиях / В.Л. Гурский // Стратегия развития экономики Беларуси : вызовы, инструменты реализации и перспективы : сборник научных статей : в двух томах / ред. кол. : В.Л. Гурский [и др.]; Национальная академия наук Беларуси; Институт экономики НАН Беларуси. – Минск : Право и экономика, 2021. – Т. 1. – С. 23–28.

8. Гурский, В.Л. Экономическая наука как фактор укрепления народного единства в стране / В.Л. Гурский // Стратегия развития экономики Беларуси : вызовы, инструменты реализации и перспективы : сборник научных статей : в двух томах / ред. кол. : В.Л. Гурский [и др.]; Национальная академия наук Беларуси; Институт экономики НАН Беларуси. – Минск : Право и экономика, 2021. – Т. 1. – С. 490–495.

9. Швайба, Д.Н., Зубрицкий, А.Ф. Основные критерии обеспечения социальной и экономической безопасности государства / Д.Н. Швайба, А.Ф. Зубрицкий // Новости науки и технологий. – 2017. – 2 (41). – С. 38–42.

10. Медведев, В.Ф. О научных основах стратегии и тактики Республики Беларусь в области международных экономических отношений / В.Ф. Медведев // Сацыяльна-эканамічныя і прававыя даследаванні. – 2006. – № 3. – С. 112–128.

11. Медведев, В.Ф. О научных основах стратегии и тактики Республики Беларусь в области международных экономических отношений (окончание) / В.Ф. Медведев // Сацыяльна-эканамічныя і прававыя даследаванні. – 2007. – № 1. – С. 102–121.

12. Бондаренко, Н.Л. Белорусская наука хозяйственного права: проблемы и перспективы развития / Н.Л. Бондаренко // Проблемы гражданского права и процесса: сб. науч. ст. Вып. 6 / ГрГУ им. Я. Купалы ; редкол.: И.Э. Мартыненко (гл. ред.) [и др.]. – Гродно : ГрГУ, 2021. – С. 39–47.

13. Бондаренко, Н.Л. Кондиционное право как самостоятельная отрасль права и как элемент механизма пруденциального регулирования / Н.Л. Бондаренко, Ю.Г. Конаневич, Ю.А. Хилинская // Российский правовой журнал. – 2021. – № 2 (7). – С. 60–77.

14. Бондаренко, Н.Л. О правовой и организационной природе процессов цифровизации и регуляторной функции государства в данной сфере / Н.Л. Бондаренко, Ю.Г. Конаневич // *Ex Jure*. – 2021. – № 1. – С. 56–67.

15. Бондаренко, Н.Л. Трансформация институтов собственности и хозяйственной деятельности в свете конституционных преобразований / Н.Л. Бондаренко, Ю.Г. Конаневич // *Современные проблемы белорусского законодательства в условиях конституционных преобразований* / под общ. ред. Г.А. Василевича, А.Ф. Вишневецкого, В.А. Кучинского, К.Л. Томашевского. – Минск : Амалфея, 2022. – 360 с.

16. Конаневич, Ю.Г. Фискальное право : монография / Ю.Г. Конаневич. – Минск : Ковчег, 2018. – 236 с.

17. Гражданский кодекс Республики Беларусь [Электронный ресурс] : 7 дек. 1998 г., № 218-З : принят Палатой представителей 28 окт. 1998 г. : одобр. Советом Респ. 19 нояб. 1998 г. : в ред. Закона Респ. Беларусь от 31.12.2021 // ЭТАЛОН. Законодательство Республики Беларусь / Нац. центр правовой информ. Респ. Беларусь. – Минск, 2022.

18. О географических указаниях [Электронный ресурс] : Закон Респ. Беларусь, 17 июля 2002 г., № 127-З : в ред. Закона Респ. Беларусь от 18.12.2019 // ЭТАЛОН. Законодательство Республики Беларусь / Нац. центр правовой информ. Респ. Беларусь. – Минск, 2022.

19. Об авторском праве и смежных правах [Электронный ресурс] : Закон Респ. Беларусь, 17 мая 2011 г., № 262-З : в ред. Закона Респ. Беларусь от 15.07.2019 // ЭТАЛОН. Законодательство Республики Беларусь / Нац. центр правовой информ. Респ. Беларусь. – Минск, 2022.

20. О правовой охране топологий интегральных микросхем [Электронный ресурс] : Закон Респ. Беларусь, 17 дек. 1998 г., № 214-З : в ред. Закона Респ. Беларусь от 18.12.2018 // ЭТАЛОН. Законодательство Республики Беларусь / Нац. центр правовой информ. Респ. Беларусь. – Минск, 2022.

21. О государственных секретах [Электронный ресурс] : Закон Респ. Беларусь, 19 июля 2010 г., № 170-З : в ред. Закона Респ. Беларусь от 10.12.2020 // ЭТАЛОН. Законодательство Республики Беларусь / Нац. центр правовой информ. Респ. Беларусь. – Минск, 2022.

22. О товарных знаках и знаках обслуживания [Электронный ресурс] : Закон Респ. Беларусь, 5 фев. 1993 г., № 2181-XII : в ред. Закона Респ. Беларусь от 18.12.2019 // ЭТАЛОН. Законодательство Республики Беларусь / Нац. центр правовой информ. Респ. Беларусь. – Минск, 2022.

23. О патентах на изобретения, полезные модели, промышленные образцы [Электронный ресурс] : Закон Респ. Беларусь, 16 дек. 2002 г., № 160-З : в ред. Закона Респ. Беларусь от 18.12.2019 // ЭТАЛОН. Законодательство Республики Беларусь / Нац. центр правовой информ. Респ. Беларусь. – Минск, 2022.

**Участие Российской Федерации в международной и региональной системах правовой охраны промышленных образцов**

*Грачева Юлия Борисовна, государственный эксперт по интеллектуальной собственности 1-й категории отдела международных регистрационных систем Федерального государственного бюджетного учреждения «Федеральный институт промышленной собственности», Российская Федерация, г. Москва, otd11309@rurto.ru*

*Аннотация. Статья посвящена участию Российской Федерации в Гаагской системе международной регистрации промышленных образцов и Евразийской системе правовой охраны промышленных образцов. В статье раскрывается история присоединения Российской Федерации к данным системам правовой охраны промышленных образцов, а также кратко описывается процедура рассмотрения международных заявок и регистраций промышленных образцов в рамках Гаагской системы и евразийских заявок на промышленные образцы в рамках Евразийской системы в ведомстве РФ – Федеральной службе по интеллектуальной собственности (Роспатент).*

*Ключевые слова: Российская Федерация; Роспатент; Гаагская система; Евразийская система; промышленные образцы; охрана промышленных образцов.*

**Participation of the Russian Federation in the International System and the Regional System of legal protection of industrial designs**

*Annotation. The article is dedicated to the participation of the Russian Federation in the Hague System for the International Registration of Industrial Designs and the Eurasian System of Legal Protection of Industrial Designs. The article discloses the history of the joining of the Russian Federation to these systems of design protection, and also briefly describes the procedure for consideration of international applications and registrations of designs under the Hague System and design applications under the Eurasian System by the Federal Service for Intellectual Property (Rospatent).*

*Keywords: Russian Federation; Rospatent; Hague System; Eurasian System; designs; design protection.*

В Российской Федерации наблюдается тенденция развития правовой охраны промышленных образцов: с 2017 г. РФ является участницей Гаагской

системы международной регистрации промышленных образцов, с 2021 г. – участницей Евразийской системы правовой охраны промышленных образцов.

К Гаагской системе РФ присоединилась в 2017 г. 4 апреля 2017 г. был опубликован Федеральный закон от 03.04.2017 № 55-ФЗ «О ратификации Женевского акта Гаагского соглашения о международной регистрации промышленных образцов» [1], который вступил в силу 02.10.2017. Ратификационная грамота Женевского акта Гаагского соглашения была передана на хранение Правительством РФ Генеральному директору Всемирной организации интеллектуальной собственности (ВОИС) 30.11.2017. Таким образом, РФ стала 53-й страной-участницей Женевского акта Гаагского соглашения и 67-й страной-участницей Гаагской системы. Возможность указания РФ в международных регистрациях в качестве страны-участницы Гаагского соглашения появилась с 28.02.2018. Присоединение к Гаагской системе рассматривалось в РФ с 1998 г., однако стало возможным после отмены Федеральным законом от 12.03.2014 № 35-ФЗ [2] перечня существенных признаков, который наряду с изображениями промышленного образца определял объем правовой охраны. Данное изменение национального законодательства было необходимо, поскольку в рамках Гаагской системы объем охраны определяется только изображениями промышленного образца. После внесения соответствующих изменений в законодательство РФ стало возможным присоединение РФ к Гаагской системе.

В рамках Закона о ратификации [1] были сделаны следующие заявления: предусмотрен индивидуальный набор пошлин за указание РФ и за продление международной регистрации (ст. 7(2) Женевского акта Гаагского соглашения о международной регистрации промышленных образцов от 02.07.1999 [3]); не предусмотрена отсрочка публикации сведений о промышленном образце [3, ст. 11(1)(b)]; срок для подготовки уведомлений об отказе в предоставлении охраны на территории РФ составляет 12 месяцев [3, ст. 12(2)], правило 18(1)(b) Общей инструкции к Акту 1999 г. и Акту 1960 г. Гаагского соглашения [4]; образцы в одной заявке должны отвечать требованию единства промышленного образца [3, ст. 13(1)]; действие международной регистрации на территории РФ начинается с даты направления Роспатентом в ВОИС заявления о предоставлении охраны [3, ст. 14(2)(a)], [4, правило 18(1)(c)(i)]; запись в Международном реестре ВОИС об изменении владельца международной регистрации промышленного образца не будет иметь силы, пока Роспатент не получит документы о передаче права [3, ст. 16(2)]; срок действия исключительного права на промышленный образец составляет 5 лет, который может быть неоднократно продлен на 5 лет по заявлению правообладателя, но не более чем на 25 лет [3, ст. 17(3)(c)]; срок для пересылки материалов международной заявки, поданной че-

рез Роспатент, составляет 6 месяцев, необходимый для проведения проверки на наличие сведений, составляющих государственную тайну [4, правило 13(4)].

Роспатент осуществляет делопроизводство в рамках Гаагской системы по двум направлениям: рассматривает международные регистрации, поступившие из ВОИС с указанием РФ, а также осуществляет пересылку в ВОИС международных заявок, поданных в Роспатент.

Российским заявителям необходимо учитывать требования постановления Правительства РФ от 24.12.2007 № 928 [5], в соответствии с которым от российских заявителей требуется обеспечить проверку подаваемой заявки на наличие сведений, составляющих государственную тайну. Также российским заявителям следует учитывать требования Постановления Правительства РФ от 25.05.2017 № 629 [6], согласно которому по международным заявкам на промышленные образцы предусмотрено проведение проверки на наличие сведений, составляющих государственную тайну. В соответствии с этим международные заявки на промышленные образцы, созданные в РФ, не должны содержать сведений о государственной тайне, поэтому рекомендуется подавать международные заявки по Гаагской системе через Роспатент. При поступлении в Роспатент международной заявки, подпадающей под проверку на наличие сведений, составляющих государственную тайну, Роспатент организует проверку заявки с участием компетентных органов. На сайте ФИПС опубликованы Разъяснения о проверке заявок на наличие сведений, составляющих государственную тайну [7]. Установленный срок для проведения такой проверки составляет не более 4 месяцев с даты подачи заявки в Роспатент, однако на практике проверка осуществляется примерно в течение 1 месяца. При отсутствии в заявке сведений, составляющих государственную тайну, заявка пересылается в ВОИС. В случае если заявку не требуется проверять на наличие сведений, составляющих государственную тайну, она будет направлена в ВОИС в течение 10 рабочих дней с даты поступления в Роспатент. Пошлина за пересылку международных заявок через Роспатент не предусмотрена, при этом международная пошлина уплачивается заявителями напрямую в ВОИС. Для подачи заявки не требуется участие патентного поверенного. Заявки могут быть поданы на бумаге или в электронном виде через сервис «Личный кабинет» сайта ФИПС.

С 2018 г. наблюдается рост поступлений международных заявок на промышленные образцы через Роспатент. Так, в 2021 г. в Роспатент поступило 42 международных заявки, что превышает количество поступивших международных заявок за 2020 г. в 2,6 раза.

При рассмотрении международных регистраций промышленных образцов, поступивших из ВОИС с указанием РФ, проводится экспертиза в соответствии с национальным законодательством в два этапа: проверка

соблюдения требования единства промышленного образца и экспертиза по существу, предусмотренные Гражданским кодексом РФ [8].

За период с 2018 по 2021 г. наблюдается значительный рост поступлений международных регистраций промышленных образцов с указанием РФ, что показывает заинтересованность заявителей в получении правовой охраны образцов на территории РФ. Так, в 2021 г. количество поступлений международных регистраций составило 1044, что превышает количество поступлений за 2018 г. в 3,2 раза. По международным регистрациям в основном предоставляется охрана на территории РФ. Как указано в годовом обзоре ВОИС 2022 [9], РФ входит в топ-10 стран-участниц Гаагской системы как наиболее часто указываемых стран в международных регистрациях и занимает 9-е место по данным 2021 г. с учетом того, что Гаагская система включает 77 Договаривающихся сторон, охватывающих 94 страны.

С 2021 г. РФ также является участницей Евразийской системы правовой охраны промышленных образцов. Охрана образцов в рамках Евразийской системы предоставляется согласно Протоколу об охране промышленных образцов к Евразийской патентной конвенции (ЕАПК) [10], который был принят 09.09.2019 на дипломатической конференции в Нур-Султане (Республика Казахстан). Для РФ данный Протокол вступил в силу 11.04.2021. Прием заявок на выдачу евразийских патентов на промышленные образцы начался с 01.06.2021. В тот же день была подана первая евразийская заявка на промышленный образец от имени РФ Государственной корпорацией по космической деятельности «Роскосмос». По данной заявке был выдан первый евразийский патент на промышленный образец. 25.06.2021 было подписано двустороннее соглашение между Евразийским патентным ведомством (ЕАПВ) и Роспатентом об электронном обмене документами. Данное соглашение предусматривает переход ведомств к полностью электронному взаимодействию.

Российским заявителям следует подавать евразийские заявки на промышленные образцы через Роспатент, поскольку заявки на промышленные образцы, созданные в РФ, в том числе евразийские, подлежат проверке на наличие сведений, составляющих государственную тайну, в соответствии с постановлением Правительства РФ от 24.12.2007 № 928 [5]. Роспатент принимает евразийские заявки на промышленные образцы, осуществляет формальные проверки согласно правилам 101, 102 Патентной инструкции к ЕАПК (Часть II. Промышленные образцы) [11]. Заявителю направляется справка о получении евразийской заявки и уведомление об установлении даты подачи в течение 10 рабочих дней с даты поступления заявки. При необходимости по заявке осуществляется проверка на наличие сведений, составляющих государственную тайну. Если в заявке не содержится таких сведений, она пересылается в электронном виде в ЕАПВ. Установленный

срок для пересылки евразийских заявок в ЕАПВ – 1 месяц с даты их поступления в Роспатент. После отправки заявителю направляется уведомление о пересылке заявки, в котором сообщается о необходимости уплаты ЕАПВ единой процедурной пошлины. Документ, подтверждающий уплату пошлины, должен быть представлен заявителем в ЕАПВ в течение 3 месяцев с даты направления Роспатентом уведомления о пересылке заявки.

Согласно годовому отчету ЕАПВ за 2021 г. [12] всего в 2021 г. поступило 92 евразийские заявки на промышленные образцы, при этом из них российскими заявителями было подано 62 заявки. РФ находится на первом месте по количеству поданных евразийских заявок на промышленные образцы за 2021 г.

Итак, как видно, российские заявители проявляют интерес к получению единого евразийского патента, действующего в Евразийском регионе, используют Гаагскую систему для получения правовой охраны образцов на международном уровне, поскольку данные системы являются эффективными механизмами для приобретения и поддержания прав, упрощающими систему получения охраны образцов.

*Список источников:*

1. *Федеральный закон от 3 апреля 2017 г. № 55-ФЗ «О ратификации Женевского акта Гаагского соглашения о международной регистрации промышленных образцов»: принят Гос. Думой 24 марта 2017 г.: одобр. Советом Федерации 29 марта 2017 г. [Электронный ресурс] // Государственная Дума. – Режим доступа: <https://duma.consultant.ru/documents/3716829>. – Дата доступа: 20.07.2022.*

2. *Федеральный закон от 12 марта 2014 г. № 35-ФЗ «О внесении изменений в части первую, вторую и четвертую Гражданского кодекса Российской Федерации и отдельные законодательные акты Российской Федерации»: принят Гос. Думой 25 февраля 2014 г.: одобр. Советом Федерации 5 марта 2014 г. [Электронный ресурс] // База данных «Консультант Плюс». – Режим доступа: [http://www.consultant.ru/document/cons\\_doc\\_LAW\\_64629/](http://www.consultant.ru/document/cons_doc_LAW_64629/).*

3. *Женевский акт Гаагского соглашения о международной регистрации промышленных образцов от 2 июля 1999 г. [Электронный ресурс] // Всемирная организация интеллектуальной собственности. – Режим доступа: <https://wipolex.wipo.int/fr/text/285216>. – Дата доступа: 20.07.2022.*

4. *Общая инструкция к Акту 1999 г. и Акту 1960 г. Гаагского соглашения (с изменениями от 1 января 2012 г.) [Электронный ресурс] // Всемирная организация интеллектуальной собственности. – Режим доступа: [https://wipolex-res.wipo.int/edocs/lexdocs/treaties/ru/hague/trt\\_hague\\_008ru.pdf](https://wipolex-res.wipo.int/edocs/lexdocs/treaties/ru/hague/trt_hague_008ru.pdf). – Дата доступа: 20.07.2022.*

5. *Постановление Правительства Российской Федерации от 24 декабря 2007 г. № 928 «О порядке проведения проверки наличия в заявках на*

выдачу патента на изобретение, полезную модель или промышленный образец, созданные в Российской Федерации, сведений, составляющих государственную тайну» [Электронный ресурс] // База данных «Консультант Плюс». – Режим доступа: [http://www.consultant.ru/document/cons\\_doc\\_LAW\\_73\\_828/](http://www.consultant.ru/document/cons_doc_LAW_73_828/).

6. Постановление Правительства Российской Федерации от 25 мая 2017 г. № 629 «О внесении изменений в постановление Правительства Российской Федерации от 24 декабря 2007 г. № 928» [Электронный ресурс] // База данных «Консультант Плюс». – Режим доступа: [http://www.consultant.ru/document/cons\\_doc\\_LAW\\_217357/92d969e26a4326c5d02fa79b8f9cf4994ee5633b/](http://www.consultant.ru/document/cons_doc_LAW_217357/92d969e26a4326c5d02fa79b8f9cf4994ee5633b/).

7. Разъяснение о проверке заявок на наличие сведений, составляющих государственную тайну [Электронный ресурс] // Федеральный институт промышленной собственности. – Режим доступа: <https://new.fips.ru/to-applicants/industrial-designs/>. – Дата доступа: 20.07.2022.

8. Гражданский кодекс Российской Федерации. Часть четвертая: Федер. закон от 18 декабря 2006 г. № 230-ФЗ; принят Гос. Думой 24 ноября 2006 г.: одобр. Советом Федерации 8 декабря 2006 г. (в ред. Федер. закона от 23 мая 2018 г. № 116-ФЗ) [Электронный ресурс] «База данных «Консультант Плюс». – Режим доступа: [http://www.consultant.ru/document/cons\\_doc\\_LAW\\_64629/](http://www.consultant.ru/document/cons_doc_LAW_64629/).

9. Годовой обзор ВОИС 2022 [Электронный ресурс] // Всемирная организация интеллектуальной собственности. – Режим доступа: <https://www.wipo.int/edocs/pubdocs/en/wipo-pub-930-2022-en-hague-yearly-review-2022.pdf>. – Дата доступа: 20.07.2022.

10. Протокол об охране промышленных образцов к Евразийской патентной конвенции от 9 сентября 1994 г. [Электронный ресурс] // Евразийская патентная организация. – Режим доступа: [https://www.eapo.org/ru/documents/norm/proc\\_industr\\_design\\_protect\\_txt.html](https://www.eapo.org/ru/documents/norm/proc_industr_design_protect_txt.html). – Дата доступа: 20.07.2022.

11. Патентная инструкция к Евразийской патентной конвенции (Часть II. Промышленные образцы от 12 апреля 2021 г.) [Электронный ресурс] // Евразийская патентная организация. – Режим доступа: <https://www.eapo.org/ru/documents/norm/instr202104-p2.pdf>. – Дата доступа: 20.07.2022.

12. Годовой отчет Евразийского патентного ведомства за 2021 г. [Электронный ресурс] // Евразийская патентная организация. – Режим доступа: [https://www.eapo.org/ru/publications/reports/report2021/index\\_ru.html](https://www.eapo.org/ru/publications/reports/report2021/index_ru.html). – Дата доступа: 20.07.2022.



## **Управленческий подход к начислению амортизации по объектам интеллектуальной собственности**

*Гурко Вероника Борисовна, кандидат экономических наук, доцент, доцент кафедры бухгалтерского учета, анализа и аудита в торговле учреждения образования «Белорусский государственный экономический университет», Республика Беларусь, г. Минск, zxc\_b@list.ru*

*Аннотация. В данной статье на основании действующей нормативной правовой базы представлены направления развития подходов к начислению амортизации объектов нематериальных активов с позиции управленческого учета в Республике Беларусь. Обоснована целесообразность выбора дегрессивной или прогрессивной амортизации, временного отказа от начисления амортизации; акцентировано влияние того или иного метода амортизации на финансовый результат организации и налогообложение. Теоретическое обоснование выводов подтверждается цифровыми расчетами.*

*Ключевые слова: объекты интеллектуальной собственности; нематериальные активы; амортизация; управленческий учет; налоговый учет; финансовый результат.*

### **Management approach in intellectual property depreciation**

*Annotation. In this article, based on the current regulatory framework, the directions of development of approaches to the depreciation of intellectual property objects from the position of management accounting in the Republic of Belarus are presented. The expediency of choosing digressive or progressive depreciation, temporary refusal of depreciation is justified; the influence of one or another depreciation method on the financial result of the organization and taxation is emphasized. The theoretical justification of the conclusions is confirmed by digital calculations.*

*Keywords: intellectual property; intangible assets; depreciation; management accounting; tax accounting; financial result.*

Изменение концепции управления в рыночных условиях хозяйствования, развитие дистанционной торговли и экономики инновационного типа привело к усилению роли внутренней информационной системы, обеспечивающей принятие эффективных управленческих решений руководством субъектов хозяйствования на основе вырабатываемой релевантной информации в системе управленческого учета.

Управленческий учет представляет собой систему учета, планирования, контроля, анализа доходов, расходов и результатов хозяйственной деятельности в необходимых аналитических разрезах, оперативного принятия различных управленческих решений в целях оптимизации финансовых результатов деятельности предприятия в краткосрочной и долгосрочной перспективе.

На данный момент менеджеры не в полной степени уделяют внимание объектам интеллектуальной собственности (далее – ОИС), которые могут использоваться как для управленческих нужд, так и генерировать прямой денежный поток путем предоставления прав пользования ОИС сторонним субъектам хозяйствования (вопросы обязательной коммерциализации регулируются нормами Указа Президента Республики Беларусь от 04.02.2013 № 59 «О коммерциализации результатов научной и научно-технической деятельности, созданных за счет государственных средств» [1]).

Ситуация осложняется еще и тем, что применительно к правам на ОИС единственными достаточно организованными системами являются бухгалтерский и налоговый учет, информация которых не в полной степени пригодна для целей текущего оперативного управления правами на ОИС. В абсолютном большинстве случаев ОИС отражаются в бухгалтерском учете и бухгалтерском балансе организации как нематериальные активы в соответствии с Инструкцией по бухгалтерскому учету нематериальных активов, утвержденной постановлением Министерства финансов Республики Беларусь от 30.04.2012 № 25 (далее – Инструкция № 25) [2]. Амортизация по нематериальным активам включается в состав расходов по текущей деятельности в соответствии с нормами Инструкции по бухгалтерскому учету доходов и расходов, утвержденной постановлением Министерства финансов Республики Беларусь от 30.09.2011 № 102 [3].

Способами погашения стоимости ОИС регулируются не только объем затрат и сумма для реновации данных активов, но также и объем маржинального дохода, выплата дивидендов учредителям и сумма прибыли для целей налогообложения в соответствии с нормами Налогового кодекса Республики Беларусь от 29.12.2009. № 71-3 (далее – НК) [4]. Данную информацию, необходимую управленческому персоналу, можно получить в системе управленческого учета.

Целями исследования являются обоснование выбора того или иного метода начисления амортизации в зависимости от финансового состояния организации и расчет влияния амортизационных отчислений на финансовый результат.

Основная цель амортизации нематериальных активов – возместить ранее понесенные затраты на их создание или приобретение.

Методы начисления амортизационных отчислений в Республике Беларусь представлены в Инструкции о порядке начисления амортизации основных средств и нематериальных активов, утвержденной постановлением Министерства экономики Республики Беларусь, Министерства финансов Респуб-

лики Беларусь, Министерства архитектуры и строительства Республики Беларусь от 27.02.2009 № 37/18/6 (далее – Инструкция № 37/18/6) [5], а именно:

- линейный;
- нелинейные методы:
  - уменьшаемого остатка;
  - прямой метод суммы чисел лет;
  - обратный метод суммы чисел лет;
- производительный.

На текущую дату абсолютное большинство организаций применительно к нематериальным активам использует линейный метод начисления амортизации. С технической точки зрения он самый простой. В то же время применение линейного способа амортизации исключает возможность варьирования и управления затратами организации путем снижения или увеличения их суммы. Следовательно, исключается возможность управления суммой прибыли и налогообложением. Применение производительного метода по отношению к правам на ОИС объективно ограничено, поскольку ОИС сложно напрямую увязать с конкретным объемом выпускаемой продукции.

Нелинейные методы дают возможность определить величину депрессивной или прогрессивной амортизации нематериальных активов.

На числовом примере представим результат применения линейного и нелинейных методов начисления амортизации.

Пример. Первоначальная стоимость ОИС – 17 540,00 руб. Срок полезного использования установлен в 5 лет. Результаты расчетов представлены в таблице.

**Таблица. Результаты сравнения линейного и нелинейных методов начисления амортизации в рамках нормативных правовых актов Республики Беларусь**

Порядковый № года использования ОИС	Годовая сумма начисления амортизации, руб.			
	линейный	уменьшаемого остатка	прямой метод суммы чисел лет	обратный метод суммы чисел лет
1	2	3	4	5
1	3508,00	7016,00	5846,67	1169,33
2	3508,00	4209,60	4677,33	2338,67
3	3508,00	2525,76	3508,00	3508,00
4	3508,00	1515,46	2338,67	4677,33
5	3508,00	2273,18	1169,33	5846,67
Всего первоначальная стоимость ОИС	17 540,00	17 540,00	17 540,00	17 540,00

Источник: собственная разработка.

Как следует из данных таблицы, нелинейные методы Инструкции № 37/18/6 [5] позволяют определить величину дегрессивной (метод уменьшаемого остатка и прямой метод суммы чисел лет) или прогрессивной (обратный метод суммы чисел лет) амортизации нематериальных активов.

Таким образом, можно сделать следующие выводы.

1. Решение о применении того или иного метода должно исходить от руководителя или финансового директора с учетом сложившейся финансовой ситуации в организации и оформляться распоряжением. При устойчивом финансовом состоянии целесообразно сделать выбор в пользу дегрессивной амортизации, что позволит минимизировать риск обесценения вложенных средств от инфляционных процессов, увеличить затраты и законно уменьшить налог на прибыль, следовательно, увеличить сумму чистой прибыли организации. При ухудшении финансового состояния предпочтение следует отдать прогрессивной амортизации, что в краткосрочном периоде позволит уменьшить себестоимость продукции (работ, услуг) и при первых признаках стабилизации ситуации перейти на ускоренную амортизацию. При регулярно убыточной деятельности целесообразно временно отказаться от начисления амортизации, используя нормы постановления Совета Министров Республики Беларусь от 09.06.2022 № 380 «О начислении амортизации основных средств и нематериальных активов в 2022-2023 годах» [6].

2. В бухгалтерском и налоговом учете при расчете амортизационных начислений необходимо принимать в расчет нормы НК [4] и других нормативных правовых актов [5, 6]. В управленческом учете такой необходимости нет, поскольку никаких ограничений не предусмотрено. Основные факторы, определяющие величину амортизации в управленческом учете, – моральное устаревание и потеря актуальности. Однако с целью сближения бухгалтерского, налогового и управленческого учета целесообразно применять разрешенные Инструкцией № 37/18/6 [5] нелинейные методы амортизации.

3. При ведении управленческого учета пристальное внимание нужно обратить не только на полноту и своевременность включения амортизации первоначальной стоимости ОИС в текущие расходы организации. Необходимо осуществлять контроль над данными процессами, стремиться к тому, чтобы ежемесячно накапливаемые суммы амортизации учитывали уровень инфляции в республике. В связи с этим первоначальную стоимость нематериальных активов необходимо тестировать на обесценение в рамках норм Инструкции № 25 [2], изменять срок полезного использования в рамках норм Инструкции № 37/18/6 [5], что повлияет на изменения сумм начисленной амортизации.

4. При начислении амортизации в управленческом учете следует исходить из того факта, что речь идет о компенсации затрат предыдущих отчет-

ных периодов. Поэтому наряду с начислением амортизации по функционирующим нематериальным активам следует уделять внимание предстоящим расходам на приобретение и создание нематериальных активов, в т. ч. научно-исследовательские, опытно-конструкторские и технологические работы, поскольку права на ОИС увеличивают рыночную стоимость совокупных активов, к чему и должна стремиться каждая коммерческая организация.

*Список источников:*

1. *О коммерциализации результатов научной и научно-технической деятельности, созданных за счет государственных средств [Электронный ресурс] : Указ Президента Респ. Беларусь, 4 февр. 2013 г. № 59 // СПС «БизнесИнфо».* – Режим доступа: <https://bii.by/tx.dll?d=254661>. – Дата доступа: 08.09.2022.

2. *О некоторых вопросах бухгалтерского учета [Электронный ресурс]: постановление Министерства финансов Респ. Беларусь, 30 апр. 2012 г., № 25 // СПС «БизнесИнфо».* – Режим доступа: <http://bii.by/tx.dll?d=245123&>. – Дата доступа: 08.09.2022.

3. *Об утверждении Инструкции по бухгалтерскому учету доходов и расходов и признании утратившими силу некоторых постановлений Министерства финансов Республики Беларусь и их отдельных структурных элементов [Электронный ресурс] : постановление Министерства финансов Респ. Беларусь, 30 сент. 2011 г., № 102 // СПС «БизнесИнфо».* – Режим доступа: <https://bii.by/tx.dll?d=229758>. – Дата доступа: 08.09.2022.

4. *Налоговый кодекс Республики Беларусь (Особенная часть) [Электронный ресурс] / Принят Палатой представителей 11 дек. 2009 г., № 71-3 // СПС «БизнесИнфо».* – Режим доступа: <https://bii.by/tx.dll?d=177636&f=%ED%EA#f>. – Дата доступа: 08.09.2022.

5. *Об утверждении Инструкции о порядке начисления амортизации основных средств и нематериальных активов [Электронный ресурс] : постановление Министерства финансов Респ. Беларусь, Министерства архитектуры и строительства Респ. Беларусь, Министерства экономики Респ. Беларусь, 27 февр. 2009 г., № 37/18/6 // СПС «БизнесИнфо».* – Режим доступа: <http://bii.by/tx.dll?d=162671>. – Дата доступа: 08.09.2022.

6. *О начислении амортизации основных средств и нематериальных активов в 2022-2023 годах [Электронный ресурс] : постановление Совета Министров Респ. Беларусь, 9 июня 2022 г., № 380 // СПС «БизнесИнфо».* – Режим доступа: <https://bii.by/tx.dll?d=602901>. – Дата доступа: 08.09.2022.

**Статистика обращений граждан как показатель эффективности проводимой патентным органом работы по распространению знаний в сфере интеллектуальной собственности**

*Данильчик Алеся Александровна, ведущий специалист отдела контроля и делопроизводства государственного учреждения «Национальный центр интеллектуальной собственности», Республика Беларусь, г. Минск, nscir@nscir.by;*

*Пышкина Дарья Евгеньевна, специалист отдела контроля и делопроизводства государственного учреждения «Национальный центр интеллектуальной собственности», Республика Беларусь, г. Минск, nscir@nscir.by*

*Аннотация. В статье освещается практика рассмотрения обращений, поступающих в Национальный центр интеллектуальной собственности от граждан и юридических лиц, отмечается тенденция их сокращения. Делается общий вывод об эффективности проводимой патентным органом работы по распространению знаний в сфере интеллектуальной собственности.*

*Ключевые слова: интеллектуальная собственность; Национальный центр интеллектуальной собственности; обращения граждан; популяризация знаний.*

**Statistics of citizens' appeals as an effectiveness indicator of the work carried out by the patent authority to disseminate knowledge in the field of intellectual property**

*Annotation. The article highlights the practice of considering applications from citizens and legal entities entering the National Center of Intellectual Property, there is a tendency to reduce them. A general conclusion is made about the effectiveness of the work carried out by the patent authority to disseminate knowledge in the field of intellectual property.*

*Keywords: intellectual property; National Center of Intellectual Property; citizens' appeals; popularization of knowledge.*

В соответствии с Положением о Национальном центре интеллектуальной собственности, утвержденным постановлением Совета Министров Республики Беларусь от 31 мая 2004 г. № 641, Национальный центр интеллектуальной собственности (далее – НЦИС) обеспечивает охрану прав на объекты интеллектуальной собственности и осуществляет определенные законодательством функции патентного органа.

В рамках выполнения функций патентного органа НЦИС оказывает консультационную и методическую помощь заинтересованным, проводит разъяснительную работу. В рамках консультационной и методической деятельности НЦИС можно выделить работу с гражданами и организациями по разъяснению законодательства в сфере интеллектуальной собственности. Одной из распространенных форм такой работы является подготовка ответов на поступающие обращения. Ежегодно НЦИС получает десятки обращений по различным вопросам в сфере интеллектуальной собственности.

Сведения о количестве обращений по годам представлены в таблице.

Год	Кол-во поступивших обращений	Общее кол-во обращений за 5 лет
2018	170	650
2019	230	
2020	120	
2021	84	
2022 (I полугодие)	46	

Исходя из данных таблицы прослеживается тенденция к уменьшению количества поступающих обращений. По мнению авторов, данная ситуация обусловлена проводимой НЦИС работой по популяризации знаний в сфере интеллектуальной собственности. Главной задачей данной работы, безусловно, является достижение высокого уровня правовой культуры.

Как отмечено в Стратегии Республики Беларусь в сфере интеллектуальной собственности до 2030 года, утвержденной постановлением Совета Министров Республики Беларусь от 24 ноября 2021 г. № 672, высокий уровень правовой культуры и образованности общества в вопросах интеллектуальной собственности способствует обеспечению надлежащего уровня охраны объектов интеллектуальной собственности, созданию новых объектов, улучшению качества жизни и формированию инновационной экономики [2].

Кроме того, сегодня НЦИС осуществляет выпуск научно-практического журнала «Интеллектуальная собственность в Беларуси», аккумулирующего на своих страницах передовой опыт и перспективные предложения по развитию национальной системы интеллектуальной собственности.

Также НЦИС ведет активную работу и в социальных сетях: Instagram, YouTube, Telegram. Но наиболее существенный эффект на снижение количества обращений в НЦИС, по мнению авторов, оказывает ведение рубрики «Ответы на часто задаваемые вопросы», активно данная работа начала

вестись в 2020 году и продолжается по настоящее время. Для удобства в поиске ответы сгруппированы по тематикам:

- общие вопросы;
- авторское право и смежные права;
- изобретения, полезные модели, промышленные образцы;
- товарные знаки и знаки обслуживания;
- географические указания;
- сорта растений;
- топологии интегральных микросхем;
- договоры в отношении объектов интеллектуальной собственности;
- патентные пошлины;
- Апелляционный совет [3].

К популярным темам рубрики в первую очередь относятся вопросы из сферы авторского права. Одним из часто задаваемых, безусловно, является вопрос о регистрации объектов авторского права. Отметим, что в соответствии со статьей 8 Закона Республики Беларусь от 17 мая 2011 г. № 262-З «Об авторском праве и смежных правах» авторское право на произведение возникает в силу факта его создания. Для возникновения и осуществления авторского права не требуется соблюдения каких-либо формальностей [4].

Кроме рубрики с часто задаваемыми вопросами на официальном сайте НЦИС функционирует и Онлайн-консультант, где любой желающий, заполнив электронную форму, может задать интересующий вопрос.

При этом, несмотря на проводимую НЦИС работу по популяризации знаний, ведение страниц в социальных сетях и наличие информации, размещенной на официальном сайте НЦИС, порой гражданам сложно самостоятельно разобраться в некоторых вопросах, входящих в компетенцию НЦИС. В таких случаях есть возможность обратиться к консультанту НЦИС, у которого можно получить подробную информацию по интересующим вопросам или уточнить правильность заполнения необходимых документов.

Ежегодно НЦИС оказывается более 4500 бесплатных консультаций физическим и юридическим лицам. К примеру, консультантом НЦИС за 2021 год было принято и обработано 4550 телефонных, а также поступивших путем личного обращения запросов, а за I полугодие 2022 г. их было 2216.

Представляется, что проводимая НЦИС работа уже сегодня положительно влияет на уровень образованности населения и развитие культуры в сфере интеллектуальной собственности.

*Список источников:*

1. *Об утверждении Положения о Национальном центре интеллектуальной собственности [Электронный ресурс]: постановление Совета Минис-*



тров Респ. Беларусь, 31 мая 2004 г., № 641: в ред. постановления Совета Министров Респ. Беларусь от 24.02.2014 // ЭТАЛОН. Законодательство Республики Беларусь / Нац. центр правовой информ. Респ. Беларусь. – Минск, 2022.

2. О Стратегии Республики Беларусь в сфере интеллектуальной собственности до 2030 года [Электронный ресурс]: постановление Совета Министров Респ. Беларусь, 24 ноября 2021 г., № 672 // ЭТАЛОН. Законодательство Республики Беларусь / Нац. центр правовой информ. Респ. Беларусь. – Минск, 2022.

3. Ответы на частные вопросы. Официальный сайт Национального центра интеллектуальной собственности. [Электронный ресурс]. – URL: <https://www.ncip.by/otvety-na-chastnye-voprosy/>.

4. Об авторском праве и смежных правах [Электронный ресурс]: Закон Республики Беларусь от 17 мая 2011 г., № 262-З: с изм. и доп. от 15 июля 2019 г. № 216-З // ЭТАЛОН. Законодательство Республики Беларусь / Нац. центр правовой информ. Респ. Беларусь. – Минск, 2022.

УДК 347

### **Перспективы развития права интеллектуальной собственности**

*Дунец Дмитрий Валерьевич, студент Белорусского государственного университета, Республика Беларусь, г. Минск, karsborn1999@gmail.com*

*Аннотация. Рассматриваются вопросы влияния глобализации на институт интеллектуальной собственности. Делается вывод о трансформации данного института, приобретении им в условиях глобализации важной роли в социально-экономической дифференциации стран. Отражением влияния глобализационных процессов на институт интеллектуальной собственности выступает формирование рынка интеллектуальной собственности, гармонизация и унификация правового регулирования отношений по созданию, использованию и защите интеллектуальной собственности, решение проблем в области интеллектуальной собственности на международном уровне.*

*Ключевые слова: интеллектуальная собственность; перспективы; глобализация; интеграция; информация; рынок интеллектуальной собственности.*

## Prospects for the development of intellectual property law

*Annotation. The issues of influence of globalization on the institution of intellectual property are considered. The conclusion is made about the transformation of this institution, its acquisition of an important role in the socio-economic differentiation of countries in the context of globalization. The influence of globalization processes on the institution of intellectual property is reflected in the formation of an intellectual property market, harmonization and unification of legal regulation of relations for the creation, use and protection of intellectual property, and solving problems in the field of intellectual property at the international level.*

*Keywords: intellectual property; prospects; globalization; integration; intellectual property market.*

Право интеллектуальной собственности на сегодняшний день развивается под сильным влиянием процессов глобализации. Международные договоры в данной области, в том числе и Соглашение по торговым аспектам прав интеллектуальной собственности, вырабатывая общие понятия, принципы и минимальные стандарты, предоставляют странам право самостоятельно регулировать отдельные вопросы рассматриваемой сферы общественных отношений.

Глобализацию описывают, как фактор, разрушающий и тормозящий промышленность и научно-технический прогресс. Но глобализация также естественный всеобщий процесс интеграции государств в различных сферах жизни общества. Именно глобализация экономики и товарных рынков способствует более активному сотрудничеству в области охраны интеллектуальной собственности. В обществе она имеет важную роль, потому что от способности создавать объекты интеллектуальной собственности, внедрять, использовать их и управлять ими зависит благополучие страны.

Интеллектуальная собственность становится неотъемлемым элементом мировой экономики, наряду с товарами, работами и услугами, а также происходит осознание обусловленности дальнейшего инновационного развития наличием цивилизованного рынка интеллектуальной собственности. Однако у глобализации присутствуют такие отрицательные моменты, как борьба с мировым оборотом контрафактных товаров, а также легкий доступ к переведенным в цифровую форму объектам интеллектуальной собственности в виртуальном пространстве Интернета.

Для решения указанных проблемных вопросов большое значение имеет международное сотрудничество государств.

В этом случае стоит отметить Соглашение Всемирной торговой организации по торговым аспектам прав интеллектуальной собственности. Этим документом обеспечивается охрана прав интеллектуальной собственности на уровне каждого из государств, что влечет за собой создание обширной международной системы по борьбе с контрафактной продукцией.

Важной проблемой на сегодняшний день также является нарушение прав интеллектуальной собственности в сети Интернет. Свободный доступ к информации, новые способы размещения и передачи данных – все это создает благоприятную среду для нарушений прав на результаты интеллектуальной деятельности.

При этом решение данных проблем осложняется самой природой данной глобальной сети, возможностью анонимной работы в ней из любой точки мира, а также отсутствием совместно выработанных государствами правил по регулированию Интернет-пространства.

В связи с этим на международном уровне предлагается новая концепция использования произведений в сети Интернет: «считается возможным введение презумпции, согласно которой использование объектов авторского и смежных прав в сети Интернет считалось бы свободным, если правообладатель не заявит об обратном»[1]. Государство вводит определенный уровень правовой охраны объектов авторского и смежных прав в сети Интернет и дает правообладателю возможность выбирать модель охраны своего произведения, которая будет отвечать его интересам. Предлагается изменить способ получения согласия правообладателя на использование его произведения в виртуальном пространстве с помощью использования так называемых общественных лицензий в электронной форме.

На сегодняшний день, на международном уровне данный вопрос не урегулирован и государства «придерживаются идеи верховенства национальной юрисдикции при разрешении возникающих споров, в связи с чем им приходится по отдельности разрабатывать и применять собственные правовые средства».[2] Данные процессы приводят к возникновению противоречий между подходами разных стран и, как следствие, к неразрешимому столкновению правовых систем. Возникает серьезный барьер для эффективного международного информационного обмена. Поэтому предлагается создать международную правовую базу, которая будет определять статус глобального информационного пространства, определит принципы его использования, а также методами разрешения споров, возникающих в связи с его использованием, в том числе в сфере права интеллектуальной собственности. Кроме этого, необходимо стимулировать заключение между странами региональных многосторонних и двусторонних соглашений о правовом сотрудничестве в сфере глобальной информационной коммуникации, в особенности по вопросам предупреждения и

пресечения, совершаемых в Интернете противоправных действий, нарушающих права на объекты интеллектуальной собственности.

Для нашей страны актуальны общемировые тенденции и проблемные вопросы развития права интеллектуальной собственности. Республика Беларусь является активной сторонницей данных процессов глобализации и интеграции государств, унификации законодательств в области регулирования и охраны прав интеллектуальной собственности. Большое внимание уделяется совершенствованию национального законодательства в рассматриваемой области, для приближения его к международным стандартам регулирования изучаемой сферы общественных отношений.

«Существующие в стране институты еще в недостаточной степени способствуют практическому внедрению и коммерческому использованию результатов творческой и научной деятельности. Несмотря на меры, принимаемые руководством страны, по-прежнему в Республике Беларусь не наблюдается активного подъема научно-инновационной деятельности, крайне низким остается количество заявок на изобретения, продукция белорусской промышленности недостаточно конкурентоспособна» [3]. В большинстве случаев, заказы на научно-исследовательские и опытно-конструкторские работы формируются в нашей стране государством, к стимулированию использования результатов интеллектуальной деятельности применяются в основном государственные контракты и права на результаты интеллектуальной деятельности закрепляются за Республикой Беларусь.

Все это сдерживает развитие инновационных процессов в промышленности и способствует нелегальному уходу научно-технической продукции в другие страны. Решением данных проблем является заполнение всех пробелов в законодательстве, касающихся учета, закрепления и распоряжения правами на результаты интеллектуальной деятельности и создание эффективной системы защиты интеллектуальной собственности.

Основными проблемами, остающимися не решенными на сегодняшний день в сфере защиты исключительных прав в сети Интернет, являются выявление нарушителей, предварительная оценка нарушений и их фиксация, а также отсутствие методов борьбы с нарушениями. Наиболее перспективным для развития способом защиты интеллектуальных прав в Интернете является применение норм административного и уголовного законодательства, а также гражданско-правовой ответственности.

Исходя из выше сказанного, можно сделать выводы, что дальнейшая целенаправленная работа по преодолению обозначенных проблем способствует совершенствованию сферы права интеллектуальной собственности в нашем государстве благодаря инициативе создания долгосрочной государственной политики в области интеллектуальной собственности,

цель которой – обеспечение единого и комплексного подхода к управлению интеллектуальной собственностью в Республике Беларусь. Данный документ необходим, в частности, «для ускорения процесса развития экономики и существенного снижения уровня контрафактной продукции на белорусском рынке, а также он обосновывает механизмы роста инновационной экономики на основе интеллектуальной собственности и будет способствовать ускорению введения объектов права интеллектуальной собственности в хозяйственный оборот и их широкомасштабной коммерциализации в цифровой среде».[4] Политика позволит скоординировать работу государственных органов в целях дальнейшего развития рассматриваемой сферы общественных отношений, а также определит ключевые вопросы и тенденции дальнейшего развития права интеллектуальной собственности в Беларуси.

Воспитание уважения к интеллектуальной собственности других людей является необходимым условием развития экономики Беларуси по инновационному пути. Таким образом, достижение поставленных целей и задач, разрешение существующих проблем и определяет перспективы дальнейшего развития права интеллектуальной собственности, как центрального института стабильного и успешного экономического развития Беларуси.

*Список источников:*

1. Шелудякова, Н.А. Авторские права сетевых СМИ в свете новых законодательных инициатив [Электронный ресурс] / Н.А. Шелудякова // Электронный научный журнал факультета журналистики МГУ им. Ломоносова: [web-сайт]. – <http://www.mediascope.ru/№ode/977#2>.

2. Фролов, Д.Б. Вопросы определения юрисдикции в рамках сети Интернет / Д.Б. Фролов, А.В. Старостин // Издание ВНИИПВТИ. – 2008. – № 1. – С. 14.

3. Дорошков, В.В. Как решить проблемы защиты интеллектуальной собственности [Электронный ресурс] / В.В. Дорошков // Республиканский НИИ интеллектуальной собственности: [web-сайт]. – <http://www.r№iis.ru/komme№tarii-r№iis/248kak-reshit-problemy-zashchity-i№tellektual№oj-sobstve№№osti.html>.

4. Проект государственной стратегии в области интеллектуальной собственности [Электронный ресурс] // Интернет-интервью с И.А. Близиным. 29.03.2014. – Доступ из справочно-правовой системы «Консультант-Плюс».

## **Взаимосвязь научных открытий и изобретений в системе управления интеллектуальной собственностью**

*Ермакова Элеонора Эриховна, старший преподаватель кафедры экономической теории и логистики учреждения образования «Брестский государственный технический университет», Республика Беларусь, г. Брест, [ermakova.eleonora@gmail.com](mailto:ermakova.eleonora@gmail.com)*

*Аннотация. В статье рассматриваются особенности научного открытия как результата интеллектуальной деятельности. Определены характерные признаки научного открытия и отличия научного открытия от изобретения. Рассмотрен опыт правовой охраны научных открытий в ретроспективе. Установлены современные экономико-правовые проблемы, возникающие в связи с открытием и использованием новых закономерностей и явлений в системе управления интеллектуальной собственностью, определены основные пути их решения.*

*Ключевые слова: научное открытие; результаты интеллектуальной деятельности; интеллектуальная собственность; мировая новизна; фундаментальность; изобретение.*

## **Relationship between scientific discoveries and inventions in the intellectual property management system**

*Annotation. The article considers the features of scientific discovery as a result of intellectual activity. The characteristic features of a scientific discovery and the differences between a scientific discovery and an invention are determined. The experience of legal protection of scientific discoveries in retrospect is considered. Modern economic and legal problems arising in connection with the discovery and use of new laws and phenomena in the intellectual property management system are identified, the main ways of their solution are determined.*

*Keywords: scientific discovery; results of intellectual activity; intellectual property; world novelty; fundamental nature; invention.*

### **Введение**

В основе всех прогрессивных технологий лежат результаты интеллектуальной деятельности, владение которыми позволяет получать сверхприбыли и обеспечивать высокую конкурентную позицию стране, обладающей новыми технологиями.

Научное открытие, бесспорно, является достижением научно-исследовательской деятельности, это интеллектуальная собственность, признанная

ВОИС. При этом в национальном законодательстве Республики Беларусь отсутствуют механизмы, регулирующие правовые и экономические отношения, возникающие при создании и использовании научных открытий. В соответствии с Гражданским кодексом (ГК) Республики Беларусь научное открытие не относится к результатам интеллектуальной деятельности.

На базе научного открытия, как правило, создается ряд изобретений с дальнейшей реализацией их в прогрессивных технологиях и производственных инновациях. Очевидно, что авторы научных открытий нуждаются в защите, в связи с чем проблема придания определенного статуса научному открытию как наивысшей форме результата интеллектуальной деятельности является достаточно **актуальной**.

Целью исследования является установление места научного открытия в системе управления интеллектуальной собственностью, в связи с чем поставлены следующие задачи:

- определить характерные признаки научного открытия;
- провести сравнительный анализ научного открытия и изобретения;
- установить основные проблемы экономического и правового характера в сфере интеллектуальной деятельности;
- внести предложения относительно правовой охраны научных открытий как наивысших достижений исследовательского труда.

#### **Характерные признаки научного открытия**

Женевский договор о международной регистрации научных открытий 1978 г., который так и не вступил в силу, дает определение научному открытию как установление явлений, свойств или законов материального мира, ранее не установленных и доступных проверке [1].

В Советском Союзе с 1947 по 1991 г. осуществлялась регистрация научных открытий. В Положении об открытиях, изобретениях и рационализаторских предложениях под научным открытием понимали установление неизвестных ранее объективно существующих закономерностей, свойств и явлений материального мира, вносящих коренные изменения в уровень познания.

В соответствии с модальным законом государств-участников Содружества Независимых Государств 2010 г. «Об охране прав на научные открытия» научное открытие – установление неизвестных ранее, но объективно существующих закономерностей, свойств и явлений материального мира, вносящих коренные изменения в уровень научного познания.

В 2014 г. в России введен в действие национальный стандарт о научных открытиях, в котором предлагается регистрировать только неизвестные ранее закономерности, свойства и явления.

Несмотря на общие черты с изобретениями, научные открытия имеют отличительные особенности, свойственные только этим объектам (таблица).

*Таблица. Отличительные характеристики научного открытия и изобретения*

<b>Критерий</b>	<b>Научное открытие</b>	<b>Изобретение</b>
Результат научных исследований (НИ)	фундаментальные НИ	прикладные НИ
Признаки объекта	мировая новизна, достоверность, фундаментальность	изобретательский уровень, новизна, промышленная применимость
Объект	закономерность, свойство или явление	продукт или способ
Субъект исключительного права	общественное достояние	физические и юридические лица
Источник появления	природные закономерности, свойства или явления	искусственно созданный объект
Результат интеллектуальной деятельности	вносит изменения в уровень познания	вносит изменения в трудовой и технологический процессы
Значение в научно-техническом прогрессе	способствует прогрессу науки, ускорению научной революции	способствуют созданию новых производств
Практическое применение	неопределенное в ближайшей перспективе	промышленная применимость – один из критериев охраноспособности
Экономический эффект	в долгосрочном периоде	коммерциализация и получение прибыли
Оценка стоимости	невозможна	определяется

Научное открытие – это, как правило, результат фундаментальных научных исследований, однако в творческой деятельности возможны и другие формы, причины и следствия. Изобретение может предшествовать научному открытию, т. к. открытие закономерностей, свойств и явлений часто непредсказуемо и, работая над изобретением, ученый может заметить ранее неизвестные природные явления.

Научное открытие всегда обладает мировой новизной, т. е. новым открытием является в том случае, если до даты установления приоритета оно не было известно в мире. Открытие должно быть достоверным или доказанным, т. е. теоретически и экспериментально обоснованным. Фундаментальность предполагает внесение коренных изменений в уровень научного познания [2, с. 101].

Научное открытие – это природные закономерности, свойства или явления, т. е. это то, что было в природе всегда, но мы об этом не знали в отличие от изобретения, которое создано человеком. Изобретение – это объект, который не существовал до его создания. В связи с этим научные открытия,



бесспорно, являются достоянием человечества, однако многие результаты исследований сохраняют в строжайшей тайне, особенно если это военные разработки.

Закономерностью (законом) материального мира как предметом открытия называется неизвестная ранее объективно существующая устойчивая связь между явлениями или свойствами материального мира, установление которой вносит коренные изменения в уровень познания [3, с. 39].

Явлением материального мира как предметом научного открытия называется неизвестная ранее объективно существующая форма проявления сущности объекта материального мира (природы), установление которой вносит коренные изменения в уровень познания [3, с. 39].

Свойством материального мира как предметом научного открытия называется неизвестная ранее объективно существующая качественная характеристика объекта материального мира, установление которой вносит коренные изменения в уровень познания [3, с. 40].

Научное открытие как результат интеллектуальной деятельности вносит коренные изменения в уровень познания и, как следствие, отражается на создании изобретений. На основе научных открытий начинают развиваться новые направления науки и техники, факты и явления находят свое научное объяснение, открываются новые возможности и методы решения практических задач, закладывается основа для повышения уровня знаний, что в дальнейшем приводит к прикладным достижениям, осуществляется переход к новому технологическому укладу.

По определению ЮНЕСКО – специализированного учреждения Организации Объединенных Наций по вопросам образования, науки и культуры, статус фундаментальных исследований присваивается тем разработкам, которые способствуют открытию законов природы, пониманию взаимодействий между явлениями, свойствами и объектами реальной действительности [4].

На стадии фундаментальных научных исследований в области естественных наук стремление к коммерциализации их результатов не проявляется столь ярко, так как еще не прослеживаются четко все возможные пути использования глобальных, крупномасштабных научных открытий для получения сверхприбыли. Гораздо большим спросом на мировом рынке пользуются научно-технические разработки, явившиеся результатом прикладных опытно-конструкторских и технических разработок [5, с. 302].

Часто даже сами ученые не могут прогнозировать последствия своих научно-исследовательских разработок. Порой научные открытия опережают развитие общества, и необходимо время, чтобы уровень технологического уклада был готов принять выявленные закономерности или явления.

## Заключение

Проведенное исследование позволило определить сущность научного открытия, его отличительные особенности и установить основные проблемы экономического характера в отношении создания объектов интеллектуальной собственности и проблемы правового характера в отношении охраны результатов научно-технической деятельности.

Самыми ценными стратегическими ресурсами любого современного государства являются научные открытия как лучшее сырье для создания инновационных монопольных технологий, производств, рынков и, соответственно, для создания новых товаров, рабочих мест, пополнения бюджета, в итоге, для развития своей национальной экономики [6, с.38].

Научное открытие – результат фундаментальных исследований, характеризующий ранее не выявленные в природе закономерности, свойства и явления. В настоящее время в перечне результатов интеллектуальной деятельности Гражданского кодекса Республики Беларусь отсутствуют научные открытия. Необходимо обеспечить правовую охрану научным открытиям, внести изменения в ГК Республики Беларусь, принять закон, регулирующий отношения, возникающие в связи с использованием научных открытий.

Открытие, бесспорно, является всеобщим достоянием. Однако значение ученого, открывшего новые природные законы и явления, должно быть законодательно определено. Автор научного открытия выступает самым важным звеном технологической цепочки, в связи с чем охрана прав автора открытия требует законодательного закрепления неимущественных прав. Необходимо также законодательно обеспечить право материального вознаграждения автора научного открытия по результатам использования производных из этого открытия изобретений. Соответствующие изменения будут способствовать повышению творческой активности ученых и развитию научно-технического прогресса.

*Список источников:*

1. *Женевский договор о международной регистрации научных открытий, 3 марта 1978 г. Всемирная организация интеллектуальной собственности, Женева, 1978.*

2. *Ермакова, Э.Э. Научные открытия в системе управления интеллектуальной собственностью Республики Беларусь / Э.Э. Ермакова // Инновации: от теории к практике: сборник научных статей VIII Межд. науч.-практ. конф., Брест, 21-22 октября 2021 г. – Брест : БрГТУ, 2021. С. 98-104.*

3. *Колотушкин, С.И., Лекае, В.А. Структура формулы научного открытия // Вопросы изобретательства. 1979. № 7. С. 37-41.*

4. *Доклад научного совета международной программы по фундаментальным наукам. Акты Генеральной Конференции 36-й сессии. Париж; 2011 <http://unesdoc.unesco.org/images/0021/002118/211887r.pdf>. – Дата доступа: 20.06.2022.*

5. Мухопад, В.И. Экономика и коммерциализация интеллектуальной собственности / В.И. Мухопад. – М. : ИНФРА-М, 2016. – 512 с.

6. Леонтьев, Б.Б. Как в российской науке идентифицировать научные открытия / Б.Б. Леонтьев // Интеллектуальная собственность. Промышленная собственность, № 4, 2018, С. 32-40.

УДК 347.778

### **Управление рынком объектов интеллектуальной собственности в Республике Беларусь: перспективы экономического моделирования**

*Зайцева Виктория Дмитриевна, аспирант кафедры международных экономических отношений факультета международных отношений Белорусского государственного университета, Республика Беларусь, г. Минск, victoriazaitseva1909@gmail.com*

*Аннотация. В статье анализируются перспективы управления рынком объектов интеллектуальной собственности в Республике Беларусь. Исследуется возможность прогнозирования развития рынка объектов интеллектуальной собственности с использованием производственной функции знаний. Предлагается рассмотреть варианты усовершенствования производственной функции с использованием возмущений различной природы – влияния нематериальных факторов на процесс коммерциализации объектов интеллектуальной собственности.*

*Ключевые слова: интеллектуальная собственность; инновации; производственная функция; возмущения; коммерциализация.*

### **Intellectual property market management in the Republic of Belarus: prospects for the economic modelling**

*Annotation. The article analyzes the prospects of the intellectual property objects market management in the Republic of Belarus. The possibility of predicting the development of the intellectual property objects market using the production function of knowledge is investigated. It is proposed to consider the options for improving the production function using perturbations of various nature – the influence of intangible factors on the process of commercialization of the intellectual property objects.*

*Keywords: intellectual property; innovations; production function; perturbations; commercialization.*

Как известно, развитие конкурентоспособной экономики в современных условиях невозможно без разработки и последующей коммерциализации объектов интеллектуальной собственности (далее – ОИС), а следовательно, без развития рынка интеллектуальной собственности. Развитие такого рынка представляет интерес для Республики Беларусь с учетом интеграционных процессов и имеющегося высокого потенциала в сфере научных исследований и разработок.

Однако развитие рынка не происходит стихийно и предполагает наличие и совершенствование механизмов управления. На государственном уровне управление процессом коммерциализации ОИС происходит двумя основными путями: изменение объемов финансирования и количества научно-технических программ, содержание которых отражает выбор приоритетных областей финансирования. Способы определения перспективных областей для финансирования в рамках научно-технических программ – вопрос отдельного исследования. В данном случае будем использовать лишь количественные показатели. В условиях внешнеэкономического и политического давления у государства ограничены возможности увеличения объемов финансирования. Именно поэтому актуальным видится вопрос оптимизации инновационных процессов за счет повышения эффективности их управлением.

К общепризнанным методам совершенствования процессов относится экономическое моделирование. В изучении и описании моделей в экономике ученые придерживаются множества подходов. В русскоязычных источниках основные виды моделей представлены макро- и микроэкономическими; абстрактно-теоретическими и конкретно-экономическими; статистическими и динамическими; графическими, математическими, компьютерными. Классификация экономико-математических моделей носит условный характер в зависимости от выбранных оснований. Одним из видов экономико-математических моделей по назначению является статистический (эконометрический) (для изучения корреляционно-регрессионных зависимостей экономических процессов от одного или нескольких переменных факторов). Такие модели широко используются для построения производственных функций, а также при анализе экономических систем [1]. Основная ценность таких моделей заключается в их относительной простоте и наглядности при описании сложных закономерностей производства [2]. Моделирование с использованием производственной функции является традиционным инструментом прогнозирования экономических процессов. В области коммерциализации ОИС представляется перспективным использование производственной функции знаний, которая отражает связь инновационных усилий и результата. Анализ функции позволяет лучше понять характер инновационной активности для более эффективного управления ресурсами [3]. В настоящее время активно идут процессы развития такого метода в двух направлениях: осуществляется модификация функции путем

насыщения различными факторами и совершенствования подходов определения ее динамических (изменяющихся во времени) параметров [2].

Построим производственную функцию Кобба-Дугласа степенного вида, представленную в виде формулы:  $Y = \alpha_0 K^{\alpha_1} L^{\alpha_2}$ , где  $Y$ ,  $K$ ,  $L$  – исходные данные, а коэффициенты  $\alpha_0$ ,  $\alpha_1$ ,  $\alpha_2$  высчитываются в ходе построения производственной функции. Будем использовать данные аналитических докладов Государственного комитета по науке и технологиям Республики Беларусь «О состоянии и перспективах развития науки в Республике Беларусь» за 2016-2020 гг. (табл. 1) [4]. В качестве показателя  $K$  примем данные общего объема финансирования научно-технических программ и мероприятий по научному обеспечению госпрограмм, млн. руб., в качестве показателя  $L$  примем данные количества выполняемых заданий НИОК(Т)Р по научно-техническим программам и мероприятиям по научному обеспечению госпрограмм, в качестве показателя  $Y$  – данные количества созданных новшеств по научно-техническим программам и мероприятиям по научному обеспечению госпрограмм.

*Таблица 1. Данные аналитических докладов Государственного комитета по науке и технологиям Республики Беларусь «О состоянии и перспективах развития науки в Республике Беларусь» за 2016-2020 гг.*

Период	Y, шт	K, млн руб	L, шт
2016	433	84,4	734
2017	726	149,5	799
2018	1300	156,4	878
2019	956	152	792
2020	1196	143,85	658

Примечание: составлено автором на основе [4].

В результате подсчетов данные имеют следующие значения (табл. 2, 3).

*Таблица 2. Значения показателей производственной функции Кобба-Дугласа*

Период	Y	K	L	Y'	K'	L'	Урасчетн
2016	433	84,4	734	6,070738	4,435567	6,598509	428,7935834
2017	726	149,5	799	6,58755	5,007296	6,683361	995,4833601
2018	1300	156,4	878	7,17012	5,052417	6,777647	1007,384689
2019	956	152	792	6,862758	5,023881	6,674561	1027,287764
2020	1196	143,85	658	7,086738	4,968771	6,489205	1057,76014

Примечание: разработано автором.

*Таблица 3. Значения коэффициентов производственной функции Кобба-Дугласа*

a2	a1	a0'	a0
-0,6232	1,565659	3,228579	25,24376139
1,506077	0,623603	9,395687	
0,765848	0,304168	#Н/Д	
3,270731	2	#Н/Д	
0,605203	0,185036	#Н/Д	

Примечание: разработано автором.

Построим график на основе исходных и расчетных данных (рис. 1).

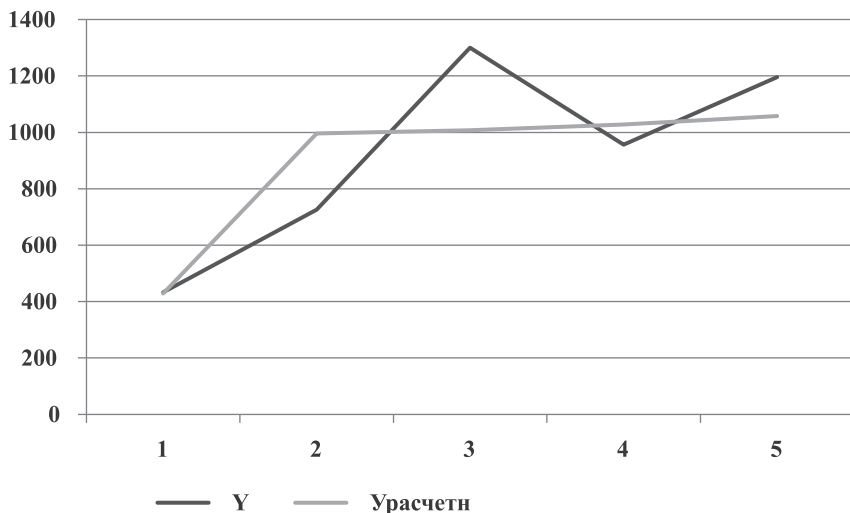

*Рисунок 1. График производственной функции Кобба-Дугласа*

Примечание: разработано автором.

Таким образом, из рис. 1 видно, что расчетный график и реальный существенно разнятся. Это подтверждается и последующей проверкой адекватности полученной производственной функции исходным данным с помощью критерия Фишера. Причин этому может быть несколько. Во-первых, неверность выбранного инструмента прогнозирования (выбор и расчет значений с использованием производственной функции). Однако использование производственной функции – наиболее часто учеными подход [5]. Другая причина – необходимость дополнения функции и преобразование ее в более сложный вид путем учета влияния иных факторов, помимо традици-

онных, заложенных в функции, на процесс коммерциализации ОИС. Такие факторы принято называть возмущениями [5].

В последние годы в исследованиях экспертов в области интеллектуальной собственности, таких как Лосев С.С. [6], Абашидзе А.Х., Маличенко В.С. [7], отмечается, что существует ряд иных факторов, которые влияют на коммерциализацию ОИС. Это подтверждается и результатами проведенного авторского исследования в формате анкетирования, в котором изучались факторы, которые, по мнению респондентов, имеют наибольшее влияние на коммерциализацию ОИС. В качестве вариантов ответов были предложены «уровень финансирования», «мотивация исследователей», «уровень налоговой нагрузки», «наличие школы в соответствующей области», а также возможность написать свой вариант ответа.

Как показывают результаты анкетирования «Коммерциализация объектов интеллектуальной собственности», мотивация исследователей является ведущим фактором нематериального стимулирования коммерциализации ОИС. На первое место мотивацию поставили более 60 % респондентов. Таким образом, видится перспективным учитывать мотивацию в форме коэффициента при построении производственной функции. При этом с учетом коэффициента мотивации производственная функция будет иметь следующий вид (рис. 2).

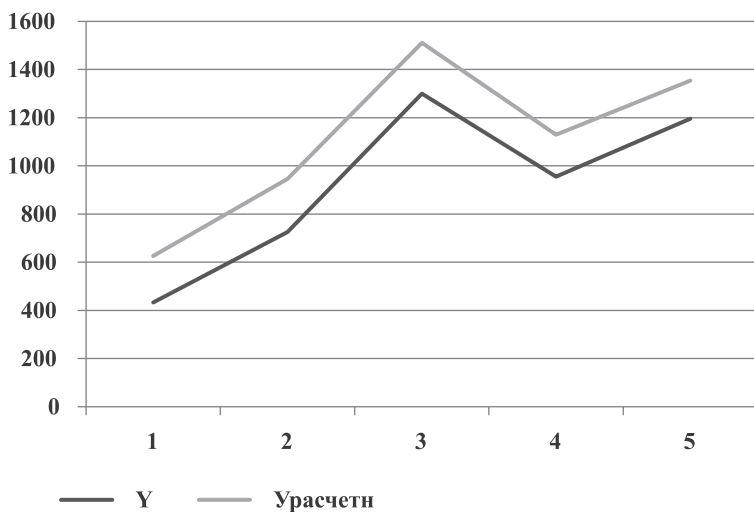

*Рисунок 2. График производственной функции Кобба-Дугласа с учетом коэффициента мотивации исследователей*

Примечание: разработано автором.

Таким образом, проведенное исследование показывает, что использование производственной функции знаний для прогнозирования развития рынка ОИС позволяет определить эффективные пути управления рынком ОИС при условии учета, помимо традиционных для экономики параметров, также и возмущений, одним из которых является мотивация исследователей.

*Список источников:*

1. *Экономико-математические методы и модели: пособие / А.И. Гурко. – Минск: БНТУ, 2020. – 236 с.*

2. *Суворов, Н.В. Применение производственной функции Кобба – Дугласа для анализа промышленного комплекса региона / Н.В. Суворов, Р.Р. Ахунов, Р.В. Губарев, Е.И. Дзюба, Ф.С. Файзуллин // Экономика региона. – 2020. – Т. 16, вып. 1. – С. 187-200.*

3. *Теплых, Г.В. Производственная функция знаний фирмы: обзор эмпирических исследований / Г.В. Теплых // Экономическая наука современной России. – 2016. – № 1 (72). – С. 28-38.*

4. *О состоянии и перспективах развития науки в Республике Беларусь по итогам 2020 года: Аналитический доклад / под ред. А.Г. Шумилина, В.Г. Гусакова. – Минск: ГУ «БелИСА», 2021. – 372 с.*

5. *Модели оценки влияния экономики знаний на экономический рост и инновации регионов / М.А. Канева [и др.]; Отв. ред. В.И. Суслов. – Новосибирск: изд-во ИЭОПП СО РАН, 2021. – 256 с.*

6. *Лосев, С.С. Принудительные лицензии и доступ к лекарственным препаратам / С.С. Лосев // Наука и инновации. – 2020. – № 8. – С. 58-64.*

7. *Абашидзе, А.Х., Маличенко, В.С. Применение принудительного лицензирования лекарственных средств в соответствии с международными и национальными нормами права / А.Х. Абашидзе, В.С. Маличенко // Вестник Российского университета дружбы народов. Серия: Юридические науки. – 2019. – Т. 23. – № 1. – С. 62–79.*

УДК 374.32

### **О важности формирования правовой грамотности в сфере интеллектуальной собственности среди подрастающего поколения**

*Заяц Александр Павлович, заместитель генерального директора государственного учреждения «Национальный центр интеллектуальной собственности», Республика Беларусь, г. Минск, a.zayats@ncip.by*

*Аннотация. В статье рассматривается проблема формирования правовой грамотности в сфере интеллектуальной собственности среди подрас-*



тающего поколения. Автором делается вывод о необходимости системности такой работы, при этом особое внимание необходимо уделять формам и методам работы с учетом возрастных групп. Также освещается работа, проводимая Национальным центром интеллектуальной собственности в указанном направлении.

*Ключевые слова:* интеллектуальная собственность; подрастающее поколение; правовая грамотность; популяризация интеллектуальной собственности.

### **Importance of legal literacy developing in the field of intellectual property among the younger generation**

*Annotation.* The article deals with the problem of formation of legal literacy in the field of intellectual property among the younger generation. The author concludes that such work needs to be systematic, with special attention to be paid to the forms and methods of such work, taking into account age groups. It also highlights the work carried out by the National Center for Intellectual Property in this direction.

*Keywords:* intellectual property; younger generation; legal literacy; popularization of intellectual property.

Высокий уровень правовой культуры и образованности общества в сфере интеллектуальной собственности способствует обеспечению надлежащего уровня охраны объектов интеллектуальной собственности, созданию новых объектов, улучшению качества жизни и формированию инновационной экономики. Названный тезис заложен в Стратегии Республики Беларусь в сфере интеллектуальной собственности до 2030 года, утвержденной постановлением Совета Министров Республики Беларусь от 24 ноября 2021 г. № 672 [1].

Действительно, сегодня образованность общества в вопросах интеллектуальной собственности имеет исключительное значение, в связи с чем крайне важно найти действенные инструменты повышения уровня такой образованности. Но не менее важно дифференцировать такие мероприятия в зависимости от возрастных групп и начинать проводить их необходимо в раннем возрасте, когда только формируется личность.

Сегодня в различных средствах массовой информации говорится о необходимости привития детям финансовой грамотности. Также говорится и о юридической грамотности. Безусловно, данные сферы являются исключительно важными с точки зрения формирования личности. При этом не менее важно говорить и о грамотности в сфере интеллектуальной собственности. Работа в этом направлении является своего рода инвестицией в будущее благосостояние каждого человека и, соответственно, общества и государства.

Повышение уровня правовой грамотности в сфере интеллектуальной собственности в настоящее время является и элементом защиты детей, ведь сегодня защита – это не только физическая, нравственная защита, но и юридическая, в т. ч. защита прав детей: прав как авторов, прав как владельцев интеллектуальной собственности.

Каждый день дети создают интеллектуальную собственность. Кто-то пишет картины, сочиняет стихи, музыку, создает компьютерные программы, занимается в различных кружках инженерно-технического творчества. Кто-то в очень раннем возрасте уже является профессиональным исполнителем. Республика Беларусь богата своими талантами, подтверждением чему являются победы в международных конкурсах и олимпиадах [2].

Талант есть в каждом ребенке, его нужно лишь раскрыть. Но и это только полдела. Важно, чтобы дети знали, что, создавая интеллектуальную собственность, они становятся богаче не только в нематериальном, духовном плане, но могут стать богаче и в материальном плане. Это первый аспект, в котором современные дети должны разбираться. И это далеко не простая задача, ведь здесь нужно учитывать возраст ребенка и находить правильные формы и методы работы.

Второй аспект, на котором нужно заострить внимание, – это то, что дети с раннего возраста должны понимать, что нельзя незаконно использовать чужую интеллектуальную собственность. В юном возрасте родители объясняют своим чадам, что нельзя брать чужие вещи, что обязательно нужно спросить разрешение. Данный смысл закладывается исключительно в отношении материальных предметов. При этом очень важно, чтобы подрастающее поколение понимало это и в отношении интеллектуальной собственности – нельзя присвоить себе рисунок или стихи друга по парте, нельзя слушать пиратскую музыку и т. д.

Конечно, здесь возникает извечный спор – кто должен заниматься таким воспитанием: родители или школа. В любом случае важно понимать, что в студенческом возрасте – 18-20 лет – проводить указанную работу может быть поздно, так как к этому возрасту личности уже сформированы, а закладывать основы нужно намного раньше. Поэтому и школа, и родители должны открывать перед детьми мир интеллектуальной собственности.

Когда наше подрастающее поколение будет понимать, что для того, чтобы выделяться среди своих сверстников, «быть круче», не нужно иметь последнюю модель телефона какого-нибудь известного бренда, а можно быть автором стихотворения, которое будет положено на музыку и станет популярным хитом; что можно придумать устройство, которое станет основой какого-нибудь стартапа, написать мобильное приложение, которое будут скачивать миллионы пользователей, и многое другое; когда дети будут понимать, что благодаря своему уму, своим талантам они могут стать богаче

как в нематериальном, так и материальном плане, будут понимать, как это сделать, то это действительно будет инвестицией сегодня в благосостояние нашего общества и государства завтра.

Какую работу сегодня в данном направлении делает Национальный центр интеллектуальной собственности (далее – Национальный центр)? Указанная организация – это в первую очередь патентный орган Республики Беларусь, то место где регистрируется интеллектуальная собственность. Помимо этого, Национальный центр осуществляет научную, образовательную деятельность, а также является субъектом инновационной инфраструктуры.

Во всем этом разнообразии функций популяризация знаний в сфере интеллектуальной собственности занимает особое место. В эту работу вовлечены практически все работники организации. Многие пишут научно-практические статьи, выступают на различных мероприятиях с лекциями и докладами. Кроме того, Национальный центр совместно с Всемирной организацией интеллектуальной собственности развивает проект по созданию в нашей стране сети Центров поддержки технологий и инноваций.

Это очень важная работа, но, конечно, она в большей степени рассчитана на специалистов в сфере интеллектуальной собственности, тех, кому интеллектуальная собственность важна с профессиональной точки зрения. Что касается подрастающего поколения, школьников, студентов, работа в этом направлении ведется, но сегодня требует значительной активизации.

Не первый год Национальный центр проводит конкурс студенческих работ в сфере интеллектуальной собственности, где ребята (как студенты, так и учащиеся средних специальных учреждений образования) представляют свои статьи, курсовые, дипломные работы по различным вопросам интеллектуальной собственности [3].

Национальный центр активно представлен в медиапространстве: осуществляется сотрудничество со средствами массовой информации, активно развиваются социальные сети, где работники Национального центра рассказывают об интересных фактах из мира изобретательства и авторского права [4–7]. Также освещается и распространяется информация о различных международных конкурсах для школьников и студентов.

В 2019 г. при поддержке Всемирной организации интеллектуальной собственности был реализован такой знаковый проект, как конкурс социальной рекламы, в котором именно дети приняли активное участие [8]. Каждый из них смог представить свой мир интеллектуальной собственности, а работы сегодня используются в качестве социальной рекламы.

В 2022 г. Национальный центр начал совместную работу с государственным учреждением «Централизованная система детских библиотек г. Минска» [9]. В каждую детскую библиотеку Минска переданы подготовленные Всемирной организацией интеллектуальной собственности пособия для де-

тей, в которых простым, доступным языком освещаются различные вопросы интеллектуальной собственности. Представляется, что возможности и ресурсы этого учреждения помогут охватить как можно больше детей Минска. Данную инициативу в дальнейшем планируется реализовать и в других регионах страны.

Безусловно, в работу по формированию правовой грамотности в сфере интеллектуальной собственности среди подрастающего поколения должен быть вовлечен широкий спектр организаций и структур. Крайне важно сегодня создавать специальные информационные ресурсы, медиапродукты, где в простой и доступной форме с учетом возраста детей будет подаваться информация.

Только совместными усилиями удастся воспитать поколение, которое будет ценить и уважать чужую интеллектуальную собственность, будет знать, как охранять свою интеллектуальную собственность и, самое главное, как на ней заработать.

*Список источников:*

1. *О Стратегии Республики Беларусь в сфере интеллектуальной собственности до 2030 года [Электронный ресурс]: постановление Совета Министров Респ. Беларусь, 24 ноября 2021 г., № 672 // ЭТАЛОН. Законодательство Республики Беларусь / Нац. центр правовой информ. Респ. Беларусь. – Минск, 2022.*

2. *Награждение победителей и дипломантов универсиады «Взгляд в будущее». Официальный сайт Национального центра интеллектуальной собственности [Электронный ресурс]. – URL: [https://www.ncip.by/o-centre/novosti/sobytiya/nagrashdenie-pobediteley-i-diplomantov-universiady-vzglyad-v-budushchee/?sphrase\\_id=49394](https://www.ncip.by/o-centre/novosti/sobytiya/nagrashdenie-pobediteley-i-diplomantov-universiady-vzglyad-v-budushchee/?sphrase_id=49394).*

3. *Конкурс среди молодежи на лучшую работу в сфере интеллектуальной собственности. Официальный сайт Национального центра интеллектуальной собственности [Электронный ресурс]. – URL: <https://www.ncip.by/uslugi-i-informaciya/obuchenie/konkurs-rabot/>.*

4. *YouTube-канал Национального центра интеллектуальной собственности [Электронный ресурс]. – URL: [https://www.youtube.com/channel/UCwdCfaItBa7KmRycmkj4LUg?view\\_as=subscriber](https://www.youtube.com/channel/UCwdCfaItBa7KmRycmkj4LUg?view_as=subscriber).*

5. *Instagram-аккаунт Национального центра интеллектуальной собственности [Электронный ресурс]. – URL: <https://www.instagram.com/ncip.by/>.*

6. *Facebook-аккаунт Национального центра интеллектуальной собственности [Электронный ресурс]. – URL: <https://www.facebook.com/ncip.by>.*

7. *Telegram-аккаунт Национального центра интеллектуальной собственности [Электронный ресурс]. – URL: [https://t.me/ncip\\_belarus/](https://t.me/ncip_belarus/).*

8. *Церемония подведения итогов международного конкурса социальной рекламы прошла в Минске. Официальный сайт Национального центра*

интеллектуальной собственности [Электронный ресурс]. – URL: [https://www.ncip.by/o-centre/novosti/interesnoe/tseremoniya-podvedeniya-itogov-mezhdunarodnogo-konkursa-sotsialnoy-reklamy-proshla-v-minske/?sphrase\\_id=49396/](https://www.ncip.by/o-centre/novosti/interesnoe/tseremoniya-podvedeniya-itogov-mezhdunarodnogo-konkursa-sotsialnoy-reklamy-proshla-v-minske/?sphrase_id=49396/).

9. Пресс-конференция «Формирование правовой грамотности в сфере интеллектуальной собственности среди подрастающего поколения». Официальный сайт Национального центра интеллектуальной собственности [Электронный ресурс]. – URL: [https://www.ncip.by/o-centre/novosti/sobytiya/press-konferentsiya-formirovanie-pravovoy-gramotnosti-v-sfere-intellektualnoy-sobstvennosti-sredi-po/?sphrase\\_id=49397](https://www.ncip.by/o-centre/novosti/sobytiya/press-konferentsiya-formirovanie-pravovoy-gramotnosti-v-sfere-intellektualnoy-sobstvennosti-sredi-po/?sphrase_id=49397).

УДК 347.772

### **О функциях товарного знака и знака обслуживания**

*Заяц Александр Павлович, заместитель генерального директора государственного учреждения «Национальный центр интеллектуальной собственности», Республика Беларусь, г. Минск, a.zayats@ncip.by*

*Аннотация. В статье рассматриваются функции товарного знака и знака обслуживания. Дается краткий обзор как традиционно выделяемых в науке функций указанного средства индивидуализации, так и не часто упоминаемых в правовой литературе. Автором делается попытка обосновать прикладное значение выделения функций товарного знака.*

*Ключевые слова: знак обслуживания; средство индивидуализации; товарный знак; функция товарного знака.*

### **Functions of trademarks and service marks**

*Annotation. The article describes the functions of trademarks and service marks. A brief overview of both the functions of this means of individualization traditionally identified in science and those not often mentioned in the legal literature. The author makes an attempt to substantiate the applied value of highlighting the functions of a trademark.*

*Keywords: service mark; means of individualization; trademark; trademark function.*

Создание объекта интеллектуальной собственности в большинстве случаев не является самоцелью его будущего владельца. В последующем правообладатель может передать (предоставить) право использования такого объ-

екта другому лицу либо применить объект интеллектуальной собственности в производственном процессе.

Каждый объект интеллектуальной собственности имеет особенности не только в способах его использования, но и в функциональном предназначении. В настоящей статье автором рассматриваются функции, которые в настоящее время может выполнять товарный знак и знак обслуживания (далее – товарный знак).

Согласно ст. 1 Закона Республики Беларусь от 5 февраля 1993 г. № 2181-ХІІ «О товарных знаках и знаках обслуживания» (далее – Закон о товарных знаках) товарным знаком признается обозначение, способствующее отличию товаров, работ и (или) услуг (далее – товары) одного лица от однородных товаров других лиц [1].

В соответствии с п. 2 ст. 1 Закона о товарных знаках в качестве товарных знаков могут быть зарегистрированы словесные обозначения, включая имена собственные, сочетания цветов, буквенные, цифровые, изобразительные, объемные обозначения, включая форму товара или его упаковку, а также комбинации таких обозначений [1]. Выбранная форма внешнего выражения товарного знака, по мнению автора, позволяет в большей или меньшей степени обеспечить реализацию той или иной его функции.

Дефиниция термина «товарный знак», закрепленная в Законе о товарных знаках, позволяет выделить ключевую функцию товарного знака, которая, собственно, и определяет его предназначение как объекта интеллектуальной собственности. Товарный знак способствует отличию товаров одного лица от однородных товаров другого. Данная функция товарного знака в юридической литературе именуется *индивидуализирующей*. С помощью различительной способности товарного знака товар становится узнаваемым для конечного потребителя [2, с. 23].

Также в качестве функции товарного знака выделяют *идентифицирующую*. Фактически благодаря товарному знаку у потребителя возникает ассоциативная связь конкретного товара, обозначенного товарным знаком, и производителя, который производит данный товар. Необходимо отметить, что широкое распространение в предпринимательской деятельности различных форм франчайзинга, а также так называемых лицензионных производств, несмотря на существующие законодательные ограничения, касающиеся поддержания уровня качества продукции, могут в значительной степени нивелировать данную функцию.

Тесно связана с идентифицирующей *гарантийная* функция товарного знака. Товарный знак, размещаемый на определенном товаре, в случае если такой товар имеет высокие потребительские свойства, в последующем для потребителя обосновано становится основанием для приобретения аналогичного товара вновь.

При этом данная функция может быть как связана с идентифицирующей, когда у потребителя возникает ассоциация высокого качества продукции определенного производителя, так и без привязки, когда ассоциация возникает в отношении определенного бренда. В последующем, когда под уже известным для потребителя товарным знаком на рынок выходит новая продукция, он обоснованно рассчитывает на соответствующий уровень качества товара.

Также в литературе выделяют *рекламную* функцию товарного знака. Выделение подобного рода функции обусловлено в том числе поименованным в Законе о товарных знаках самостоятельным способом использования товарного знака (подп. 1.4 п. 1 ст. 20). Как справедливо отмечает Р.С. Восканян, товарный знак является «вершиной или пиком огромной пирамиды рекламы» [3]. Фактически товарный знак, для того чтобы обеспечить продвижение товара на определенном рынке, должен воплотить в себе наиболее действенные инструменты воздействия на потребителя.

Товарный знак выполняет и *информационную* функцию. Зачастую в товарный знак включаются сведения о владельце (наименование, адрес местонахождения), а также иная информация, которая может являться неохраноспособной.

Следует отметить, что, несмотря на то что в правовой литературе данная функция выделяется не часто, можно также вести речь о культурной функции товарного знака. Как отмечает Дж. Веркман, «выбранный в качестве такового символ всегда уходит корнями в какую-то определенную среду, а поэтому он нередко показывает, что представляемый знаком продукт происходит из той же культурной среды» [4, с. 39].

Создавая товарный знак, лицо может преследовать цель, чтобы его обозначение ассоциировалось с определенной культурной средой, культурными традициями страны, где будут реализовываться те или иные товары. Товарные знаки сами по себе могут показывать принадлежность данного товара к определенной территории либо характеризовать традиции качества производимого товара, которыми славится та или иная страна. Товары, обозначенные такими знаками, будут пользоваться особым спросом у иностранных граждан, туристов, желающих познакомиться с культурой государства.

Примером реализации культурной функции может служить регистрация в качестве товарного знака ЧСУП «Дирекция по проведению Чемпионата мира по хоккею с шайбой 2014» обозначения в виде белорусского зубра с клюшкой [5, № регистрации 35680]. После Чемпионата мира по хоккею с шайбой 2014 есть основание констатировать, что данный товарный знак выполнял не только индивидуализирующую, но и культурную функцию. Это обозначение до настоящего времени ассоциируется с культурными тради-

циями Республики Беларусь, показывает принадлежность товара нашему государству, так как зубр является национальным символом Республики Беларусь.

Менее распространенной функцией, которую выполняет не каждый товарный знак, является защитная. Производитель товара, стремясь не допустить регистрацию схожих товарных знаков со стороны иных лиц, регистрирует обозначения, которые не планирует использовать в дальнейшем. Данные товарные знаки могут иметь несущественные различия по цвету, форме. Не выполняя основной, индивидуализирующей функции, такие товарные знаки препятствуют регистрации сходных до степени смешения товарных знаков конкурентами, которые пытаются недобросовестно использовать репутацию конкретного производителя, воздействуя на потребителей посредством известного им обозначения.

Также может быть выделена *имиджевая* функция товарного знака. Товарные знаки, оказывая воздействие на потребителя, могут создавать облик не только производителя, но и страны его местонахождения. Чаще всего это может происходить, когда имеет место включение в товарный знак обозначений, представляющих собой государственные символы страны (герб, флаг), название страны. Названные обозначения, а также сходные с ними до степени смешения включаются в товарный знак в качестве неохраняемых элементов. Товарный знак, частью которого является флаг или герб государства, создает у потребителей четкое представление о связи с соответствующей страной, формирует положительный имидж государства.

Приведенный набор функций товарного знака может быть применен и к иным средствам индивидуализации участников гражданского оборота товаров, работ и услуг. И если в отношении фирменных наименований владельцы в большей степени ограничены в возможности реализации определенных функций (точнее, имеется меньший инструментарий для их реализации ввиду невозможности использования графических элементов), то в отношении географических указаний отдельные функции (культурная, имиджевая) и вовсе могут быть реализованы с еще большим потенциалом.

По мнению автора, выделение функций товарного знака имеет не только теоретическое, но и прикладное значение. Определение приоритетности задач, для решения которых регистрируется товарный знак, исходя из планируемых к реализации функций, позволяет подобрать оптимальное решение по содержанию регистрируемого обозначения.

*Список источников:*

1. *О товарных знаках и знаках обслуживания [Электронный ресурс]: Закон Респ. Беларусь, 5 февраля 1993 г., № 2181-ХІІ: в ред. Закона Респ. Беларусь от 18.12.2019 // ЭТАЛОН. Законодательство Республики Беларусь / Нац. центр правовой информ. Респ. Беларусь. – Минск, 2022.*



2. Маевская, Т.В. Товарный знак (знак обслуживания) как объект промышленной собственности / Т.В. Маевская. – Минск : Институт математики НАН Беларуси, 2003. – 204 с.

3. Восканян, Р.С. Экономическое, правовое и функциональное значение товарных знаков в условиях действия нового хозяйственного механизма : Конспекты лекций цикла «Переход на патентную форму охраны изобретений» / Р.С. Восканян. – М. : ВНИИПИ, 1991. – С. 1-10.

4. Веркман, К.Дж. Товарные знаки / К.Дж. Веркман. – М. : Прогресс, 1986. – 518 с.

5. База данных товарных знаков Национального центра интеллектуальной собственности [Электронный ресурс]. – URL: <http://search.ncip.by/database/index.php?pref=tz&lng=ru&page=1>.

УДК 347.779

### **Трансформация национального ведомства по интеллектуальной собственности Республики Беларусь**

*Заяц Александр Павлович, заместитель генерального директора государственного учреждения «Национальный центр интеллектуальной собственности», Республика Беларусь, г. Минск, a.zayats@ncip.by*

*Аннотация. В статье рассматривается история становления и развития национального ведомства по интеллектуальной собственности Республики Беларусь. Анализируются в историческом аспекте ключевые функции и задачи, возложенные на Национальный центр интеллектуальной собственности. Автор обосновывается позиция о соответствии Национального центра интеллектуальной собственности критериям, предъявляемым к ведомству будущего.*

*Ключевые слова: Белгоспатент; ведомство будущего; ведомство по интеллектуальной собственности; Национальный центр интеллектуальной собственности; патентный орган.*

### **Transformation of the National Intellectual Property Office of the Republic of Belarus**

*Annotation. The article provides some history facts concerning formation and development of the national office of intellectual property of the Republic of Belarus. The key functions and tasks assigned to the National Center for Intellectual Property are analyzed in the historical aspect. The author substantiates*

*the position on the compliance of the National Center for Intellectual Property with the criteria for the office of the future.*

*Keywords: Belgopatent; Office of the Future; Intellectual Property Office; National Center of Intellectual Property; Patent Authority.*

27-28 апреля 2022 г. в Минске прошел форум «Интеллектуальная собственность в Беларуси. НЦИС – 30 лет», приуроченный к 30-летию Национального центра интеллектуальной собственности (далее – НЦИС, Национальный центр, ведомство) [1]. За годы существования национальное ведомство по интеллектуальной собственности Республики Беларусь не разменяло ведомственную подчиненность, а также статус: от комитета при Правительстве Республики Беларусь до отдельной организации с правами юридического лица. Увеличивалось количество задач, стоящих перед ведомством, а также расширялся спектр выполняемых функций. Сегодня ведомство продолжает динамично развиваться, решая важнейшие в масштабах страны задачи.

Для понимания существующего статуса организации требует дополнительного переосмысления процесс ее становления и трансформации, чему и посвящен данный материал.

Итак, что же такое трансформация. Самое распространенное определение данного термина – это преобразование. Действительно, то, что происходит сегодня в ведомстве (как внутренние, так и внешние процессы) – это безусловно положительные явления, которые сказываются на всей системе интеллектуальной собственности Республики Беларусь, ключевым звеном которой является НЦИС.

Кроме того, если говорить о трансформации, то необходимо ответить на вопрос: каким же ведомством должен быть сегодня Национальный центр, соответствует ли он критериям, предъявляемым к ведомству будущего?

Отвечая на поставленный вопрос в том числе целесообразно обратиться к тем выводам, к которым относительно критериев ведомства будущего пришли аналитики в докладе Международной ассоциации по товарным знакам. В качестве ведомства будущего в докладе определена организация, которая помимо традиционных функций классического патентного органа будет решать следующие задачи:

- повышение осведомленности в сфере интеллектуальной собственности;
- образовательная деятельность;
- организация и проведение научных исследований, внедрение инноваций;
- содействие функционированию рынка интеллектуальной собственности;

– разработка политики в области интеллектуальной собственности и совершенствование законодательства [2].

Под классическим патентным органом традиционно понимается организация, которая проводит экспертизу заявок на выдачу охранных документов в отношении объектов права промышленной собственности, регистрацию самих объектов, выдачу охранных документов, а также регистрацию договоров в отношении объектов и ведение соответствующих государственных реестров.

Проведенный анализ выполняемых НЦИС функций и задач, закрепленных в различных правовых актах, показывает, что на протяжении всей истории существования ведомство никогда не являлось, а тем более сегодня не является, классическим патентным органом.

Государственное патентное ведомство Республики Беларусь при Совете Министров Республики Беларусь (далее – Белгоспатент) было образовано в 1992 г. [3]. Положением о патентном ведомстве Республики Беларусь, утвержденным постановлением Правительства Республики Беларусь от 31 июля 1992 г. № 472, было установлено, что Белгоспатент является республиканским органом управления, обеспечивающим формирование и проведение экономической, правовой и технической политики в области промышленной собственности [4].

Уже в самом начале функционирования ведомства было определено, что на Белгоспатент в количестве 37 человек были возложены помимо традиционных функций патентного органа, о которых мы говорили выше, функции по:

- разработке нормативной базы промышленной собственности, анализу и обобщению практики применения действующего в этой области законодательства, т. е. классическая функция государственного органа;
- организации подготовки и повышения квалификации кадров по вопросам промышленной собственности, аттестации и регистрации патентных поверенных Республики Беларусь, т.е. образовательная функция;
- оказанию информационных и патентных услуг, т.е. функции посреднические фактически коммерческой организации.

Что касается выполнения непосредственно функций патентного органа, то уже с 20 ноября 1992 г. Белгоспатент начал прием заявок на выдачу охранных документов. В 1993 г. были зарегистрированы первые товарный знак и промышленный образец, в 1994 г. выдан первый патент Республики Беларусь на изобретение, в 1999 г. зарегистрированы первая полезная модель и сорт растения, в 2001 г. – первая топология интегральной микросхемы, в 2004 г. – первое наименование места происхождения товара. Указанная разбежка в хронологии регистраций связана с созданием соответствующего законодательства, ответственность за подготовку которого также была возложена на Белгоспатент.

За первое десятилетие ведомство не раз меняло статус и подчиненность:

- 1992 г. – Государственное патентное ведомство Республики Беларусь при Совете Министров Республики Беларусь;
- 1994 г. – Государственное патентное ведомство Министерства образования и науки Республики Беларусь;
- 1997 г. – Государственный патентный комитет Республики Беларусь с подчинением Правительству Республики Беларусь. При этом Положение о Государственном патентном комитете Республики Беларусь, утвержденное постановлением Совета Министров Республики Беларусь от 11 апреля 1997 г. № 322, предусматривало выполнение помимо уже ранее названных следующие функции:

- проведение единой государственной политики в республике;
- международное сотрудничество по вопросам патентной деятельности и охраны промышленной собственности [5].

В 2001 г. функции Государственного патентного комитета Республики Беларусь перешли к государственному учреждению «Национальный центр интеллектуальной собственности», которое было создано в структуре Комитета по науке при Совете Министров Республики Беларусь. Кроме того, в 2001 г. функции ликвидированного Комитета по авторским и смежным правам при Министерстве юстиции также были возложены на НЦИС.

В 2004 г. на уровне Совета Министров Республики Беларусь (постановление от 31 мая 2004 г. № 641) было утверждено Положение о Национальном центре интеллектуальной собственности [6]. Необходимо отметить, что НЦИС сегодня является одним из немногих государственных учреждений, подчиненных республиканским органам государственного управления, положение о котором утверждено Правительством Республики Беларусь. Названное положение с незначительными изменениями действует по настоящее время.

В целом первое десятилетие в истории существования ведомства являлось периодом становления существующей структуры и функционального назначения организации, которое было закреплено в 2004 г. соответствующим положением, утвержденным Советом Министров Республики Беларусь.

Если говорить о том, что сегодня собой представляет НЦИС и какие происходят преобразования, необходимо отметить следующее.

НЦИС – это в первую очередь патентный орган, обеспечивающий охрану прав на объекты права промышленной. При этом постоянно ведется работа по развитию данного направления. Республика Беларусь принимает участие в создании новых международных и региональных инструментов правовой охраны, присоединяется к существующим. Среди примеров можно привести следующие международные договоры:

- Протокол об охране промышленных образцов к Евразийской патентной конвенции от 9 сентября 1994 г. [7];

– Договор о товарных знаках, знаках обслуживания и наименованиях мест происхождения товаров Евразийского экономического союза от 3 февраля 2020 г. [8];

– Женевский акт Гаагского соглашения о международной регистрации промышленных образцов от 2 июля 1999 г. [9].

НЦИС – это системообразующая в нашей стране организация по коллективному управлению имущественными правами авторов и иных правообладателей. Коллективное управление на базе НЦИС сегодня функционирует в рамках более 5 тыс. договоров об управлении имущественными правами с белорусскими авторами, более 60 договоров о взаимном представительстве (в общей сложности более 1 млн. авторов и иных правообладателей), более 1000 договоров с пользователями произведений в нашей стране [10].

НЦИС – это центр нормотворческой деятельности в сфере интеллектуальной собственности. За 30 лет ведомством были подготовлены сотни проектов правовых актов. Ежегодная ведется работа по более чем 30 проектам различных правовых актов в сфере интеллектуальной собственности [10]. Вклад НЦИС в совершенствование законодательства неоднократно отмечался и на международном уровне. Результатом данной работы является то, что сегодняшняя система законодательства в сфере интеллектуальной собственности отвечает всем мировым стандартам.

НЦИС – это орган досудебного урегулирования споров в сфере интеллектуальной собственности. Указанная работа в ведомстве была начата в 1995 г. Создание Апелляционного совета при патентном органе предоставило возможность заявителям в досудебном порядке урегулировать возникающие споры по результатам экспертизы объектов права промышленной собственности и признанию охранных документов недействительными. Сегодня это очень действенный механизм, а уровень принимаемых решений заслуживает самых высоких похвал [10].

НЦИС – это образовательное учреждение. Данная задача была поставлена перед Белгоспатентом еще в 1992 г. С 2007 г. в структуре НЦИС действует специальное структурное подразделение – учебный центр интеллектуальной собственности, в настоящее время – управление научно-образовательной и издательской деятельности.

НЦИС – это центр продвижения знаний и популяризации интеллектуальной собственности. Ведомство является редакцией научно-практического журнала «Интеллектуальная собственность в Беларуси» (выходит в свет с 1998 г.). Проводится большая работа по популяризации знаний в сфере интеллектуальной собственности – конкурс социальной рекламы, конкурс студенческих работ, публикации и выставления на различных площадках. Активно ведутся информационные ресурсы НЦИС (сайт и аккаунты в социальных сетях) [10].

НЦИС – это центр международного сотрудничества в сфере интеллектуальной собственности. Ежегодно НЦИС проводит десятки мероприятий. Летняя школа ВОИС, международная научно-практическая конференция, реализация проекта по развитию сети Центров поддержки технологий и инноваций занимают особое место в числе проводимых мероприятий [10].

НЦИС – это полномасштабный центр дополнительных посреднических услуг в сфере интеллектуальной собственности. Несмотря на то что данное направление не является ключевой функцией, ведомство помогает гражданам и организациям реализовывать свои права в сфере интеллектуальной собственности, оказывая дополнительные услуги не только в сфере права промышленной собственности, но и в сфере авторского и смежных прав. С 2022 г. НЦИС оказывает услуги по добровольной регистрации и депонированию объектов авторского и смежных прав [11].

НЦИС – это ведущая научная организация в области исследований в сфере интеллектуальной собственности. Ранее НЦИС проводил научные исследования в незначительном объеме. В 2019 г. ведомство получило государственную аккредитацию в качестве научной организации, и такие исследования вышли на абсолютно новый уровень. При этом особо необходимо отметить, что каждая научно-исследовательская работа – это шаг вперед в развитии законодательства и инфраструктуры интеллектуальной собственности.

НЦИС – это субъект инновационной инфраструктуры. Указом Президента Республики Беларусь от 15 сентября 2021 г. № 348 ведомству был присвоен соответствующий статус [12]. Ключевая задача – систематизировать ту работу, которая велась ранее по содействию созданию и использованию объектов интеллектуальной собственности, и вывести ее на новый уровень.

Таким образом, НЦИС сегодня выполняет функции патентного органа, организации по коллективному управлению, учебного центра, органа досудебного урегулирования споров, фактически государственного органа в части нормотворческой деятельности, организации, осуществляющей популяризацию и продвижение знаний, научной организации, субъекта инновационной инфраструктуры.

Анализируя то, какие сегодня задачи решает НЦИС, какие функции выполняет и какие задачи стоят в кратчайшей перспективе, можно с уверенностью говорить, что с точки зрения функционала НЦИС уже многие годы является ведомством будущего. Безусловно, существует много проблемных вопросов, но коллективу с такими традициями и существующим кадровым потенциалом по силам решать любые задачи.

*Список источников:*

1. Форум «Интеллектуальная собственность в Беларуси. НЦИС – 30 лет». Официальный сайт Национального центра интеллектуальной собственности [Электронный ресурс]. – URL: <https://www.ncip.by/о>

centre/novosti/sobytiya/forum-intellektualnaya-sobstvennost-v-belarusi-ntsis-30-let/.

2. *Официальный сайт Международной ассоциации по товарным знакам [Электронный ресурс]. – URL: <https://www.inta.org/>.*

3. *Об образовании Государственного патентного ведомства Республики Беларусь при Совете Министров Республики Беларусь [Электронный ресурс]: постановление Совета Министров Респ. Беларусь, 9 апреля 1992 г., № 199 // ЭТАЛОН. Законодательство Республики Беларусь / Нац. центр правовой информ. Респ. Беларусь. – Минск, 2022.*

4. *Вопросы Государственного патентного ведомства Республики Беларусь при Совете Министров Республики Беларусь [Электронный ресурс]: постановление Совета Министров Респ. Беларусь, 31 июля 1992 г., № 472 // ЭТАЛОН. Законодательство Республики Беларусь / Нац. центр правовой информ. Респ. Беларусь. – Минск, 2022.*

5. *Об утверждении Положения о Государственном патентном комитете Республики Беларусь [Электронный ресурс]: постановление Совета Министров Респ. Беларусь, 11 апреля 1997 г., № 322 // ЭТАЛОН. Законодательство Республики Беларусь / Нац. центр правовой информ. Респ. Беларусь. – Минск, 2022.*

6. *Об утверждении Положения о Национальном центре интеллектуальной собственности [Электронный ресурс]: постановление Совета Министров Респ. Беларусь, 31 мая 2004 г., № 641; в ред. постановления Совета Министров Респ. Беларусь от 24.02.2014 // ЭТАЛОН. Законодательство Республики Беларусь / Нац. центр правовой информ. Респ. Беларусь. – Минск, 2022.*

7. *Протокол об охране промышленных образцов к Евразийской патентной конвенции от 9 сентября 1994 г. [Электронный ресурс] // ЭТАЛОН. Законодательство Республики Беларусь / Нац. центр правовой информ. Респ. Беларусь. – Минск, 2022.*

8. *Договор о товарных знаках, знаках обслуживания и наименованиях мест происхождения товаров Евразийского экономического союза от 3 февраля 2020 г. [Электронный ресурс] // ЭТАЛОН. Законодательство Республики Беларусь / Нац. центр правовой информ. Респ. Беларусь. – Минск, 2022.*

9. *Женевский акт Гаагского соглашения о международной регистрации промышленных образцов от 2 июля 1999 г. [Электронный ресурс] // ЭТАЛОН. Законодательство Республики Беларусь / Нац. центр правовой информ. Респ. Беларусь. – Минск, 2022.*

10. *Архив годовых отчетов Национального центра интеллектуальной собственности. Официальный сайт Национального центра интеллектуальной собственности [Электронный ресурс]. – URL: <https://www.ncip.by/izdaniya-i-publikatsii/godovoy-otchet/arhiv/>.*

11. Депонирование. Официальный сайт Национального центра интеллектуальной собственности [Электронный ресурс]. – URL: [https://www.ncip.by/avtorskie-i-smezhnye-prava/registratsiya-i-deponirovanie-oap/index.php?sphrase\\_id=49406](https://www.ncip.by/avtorskie-i-smezhnye-prava/registratsiya-i-deponirovanie-oap/index.php?sphrase_id=49406).

12. О Государственной программе инновационного развития Республики Беларусь на 2021-2025 годы [Электронный ресурс]: Указ Президента Респ. Беларусь, 15 сентября 2021 г., № 348 // ЭТАЛОН. Законодательство Республики Беларусь / Нац. центр правовой информ. Респ. Беларусь. – Минск, 2022.

УДК 347.77

### **О перспективах введения параллельного импорта в Республике Беларусь**

*Заяц Александр Павлович, заместитель генерального директора государственного учреждения «Национальный центр интеллектуальной собственности», Республика Беларусь, г. Минск, a.zayats@ncip.by;*

*Ковалевская Татьяна Владимировна, начальник управления правового и кадрового обеспечения государственного учреждения «Национальный центр интеллектуальной собственности», Республика Беларусь, г. Минск, t.kovalevskaya@ncip.by*

*Аннотация. В статье рассматриваются различные аспекты возможной легализации параллельного импорта в Республике Беларусь. Авторы уделяют внимание истории вопроса, а также высказывают мнение о многогранности озвученной проблемы. Делается вывод о необходимости комплексной инвентаризации положений Договора о ЕАЭС.*

*Ключевые слова: Договор о ЕАЭС; ЕАЭС; интеллектуальная собственность; легализация параллельного импорта; принцип исчерпания.*

### **On the prospects for the introduction of parallel imports in the Republic of Belarus**

*Annotation. The article shows various aspects of the possible legalization of parallel imports in the Republic of Belarus. The authors pay attention to the history of the issue, and also expresses an opinion about the versatility of the voiced problem. The conclusion is made about the need for a comprehensive inventory of the provisions of the Treaty on the EAEU.*

*Keywords: Treaty on the EAEU; EAEU; intellectual property; legalization of parallel imports; exhaustion principle.*



На протяжении более 10 лет в рамках евразийской интеграции рассматривается проблема выбора принципа исчерпания исключительного права (далее – принцип исчерпания) на товарный знак. При этом активно данный вопрос начал обсуждаться в рамках подготовки Соглашения о единых принципах регулирования в сфере охраны и защиты прав интеллектуальной собственности от 9 декабря 2010 г. (далее – Соглашение) [1].

На момент подписания Соглашения в Республике Беларусь и Российской Федерации в отношении товарных знаков применялся национальный принцип исчерпания, в Республике Казахстан – международный.

Отметим, что установление как международного, так и национального (регионального) принципа исчерпания не противоречит таким ключевым международным договорам как Парижская конвенция об охране промышленной собственности от 20 марта 1883 г. [2], а также Соглашение о торговых аспектах прав интеллектуальной собственности от 15 апреля 1994 г. (далее – ТРИПС) [3]. Более того, в соответствии со статьей 6 ТРИПС решение данного вопроса остается исключительно за национальным законодателем.

Каждый из существующих режимов (международный, региональный, национальный) имеет свои преимущества и недостатки, но, по мнению авторов, они находятся в большей степени в экономической плоскости. Если говорить о последствиях, вытекающих сугубо их нормативного регулирования сферы интеллектуальной собственности, то режим исчерпания является действенным инструментом, с помощью которого государство изменяет (расширяет либо сужает) полномочия правообладателя по контролю за товарами, содержащими объекты интеллектуальной собственности, которые последний ввел в гражданский оборот, т.е. фактически уже однажды извлек прибыль от реализации таких товаров.

В отношении Евразийского экономического союза (далее – ЕАЭС) предполагалось, что закрепление регионального принципа исчерпания на товарный знак будет способствовать обеспечению создания единого рынка товаров и услуг на территории ЕАЭС. Напомним, что именно обеспечение единого рынка товаров и услуг является одной из ключевых целей учреждения ЕАЭС.

В настоящее время согласно пункту 16 Протокола об охране и защите прав на объекты интеллектуальной собственности (Приложение № 26 к Договору о Евразийском экономическом союзе от 29 мая 2014 г. (далее – Договор о ЕАЭС)) на территориях государств – членов ЕАЭС применяется региональный принцип исчерпания на товарный знак [4]. При этом обращает на себя внимание тот факт, что на уровне Договора о ЕАЭС принцип исчерпания закреплен только в отношении товарных знаков.

Необходимо отметить, что до 2022 года большое количество экспертов, обсуждая вопрос выбора оптимального принципа исчерпания, говорили

только о товарных знаках и легализации параллельного импорта в отношении товарных знаков, абсолютно необоснованно забывая об иных объектах интеллектуальной собственности. А ведь даже самый простой товар может содержать в себе несколько объектов.

Обостряется данная ситуация и тем, что разные подходы в данном вопросе к разным объектам применяются и в государствах – членах ЕАЭС. К примеру, в Республике Беларусь действует национальный принцип исчерпания в отношении изобретений, полезных моделей, промышленных образцов, сортов растений, объектов авторского и смежных прав. В отношении географических указаний и товарных знаков действует региональный принцип исчерпания, в отношении топологий интегральных микросхем – международный принцип исчерпания.

По итогам многочисленных обсуждений в рамках ЕАЭС был разработан проект Протокола к Договору о ЕАЭС, предусматривающий точечную легализацию параллельного импорта в отношении товарных знаков (далее – Протокол).

Вместе с тем проект Протокола не был поддержан всеми государствами – членами ЕАЭС. Наиболее жестко свою позицию отстаивала именно Республика Беларусь. При этом, что касается обоснования, регулятор в данной сфере в нашей стране – Государственный комитет по науке и технологиям Республики Беларусь на протяжении всей истории вопроса, да и сейчас не выступал против легализации параллельного импорта как таковой. Ключевая причина в формировании отрицательной позиции в отношении проекта Протокола заключалась в неэффективности и нелогичности предлагаемых механизмов, а также наличия ряда факторов, которые нивелировали саму возможность реализации проекта Протокола.

2022 год внес свои коррективы, ситуация изменилась, и изменилась она, не только в социально-экономическом или политическом плане, но и в поведении правообладателей, конкретные действия которых вынуждают смотреть на проблему легализации параллельного импорта под другим углом. Если раньше речь шла о злоупотреблении исключительным правом (в первую очередь через завышение цен на поставляемые товары) как основании легализации параллельного импорта в отношении товарных знаков, то сегодня мы говорим о том, что, правообладатели просто уходят с рынка и конечно государство должно принимать действенные меры для нивелирования негативных последствий.

Российская Федерация незамедлительно отреагировала на данную ситуацию, приняв 8 марта 2022 г. Федеральный Закон № 46-ФЗ «О внесении изменений в отдельные законодательные акты Российской Федерации». Указанный Закон предоставил Правительству в 2022 году право принимать решения, предусматривающие перечень товаров (групп товаров), в отноше-

нии которых не могут применяться отдельные положения Гражданского кодекса Российской Федерации о защите исключительных прав на результаты интеллектуальной деятельности, выраженные в таких товарах, и средства индивидуализации, которыми такие товары маркированы [5]. В рамках реализации приведенной нормы уже принят ряд нормативных правовых актов, позволяющих осуществлять параллельный импорт товаров, и 6 мая 2022 г. с утверждением Минпромторгом перечня товаров, которые можно ввозить по новым правилам, механизм параллельного импорта был запущен.

За непродолжительное время применения в России механизма параллельного импорта эксперты отмечают как положительные, так и отрицательные последствия его введения. Положительными последствиями называют относительное решение проблемы нехватки привычных и удобных товаров; расширение ассортимента некоторых товаров (параллельные импортеры теперь могут ввезти марки и модели, которые раньше в Россию не поставлялись); получение мелким бизнесом дополнительного стимула к развитию (многие покупатели начали покупать мобильные устройства известных брендов у более мелких продавцов, ввозящих товар по параллельному импорту). К отрицательным последствиям относят большой риск ввоза контрафактной продукции; увеличение цен из-за сложной логистики и работы посредников (цены на средства гигиены выросли на 20-40 %); не всегда решается проблема с гарантийным обслуживанием

В целях внутренней устойчивости экономики Советом Министров Республики Беларусь также принято решение о совершенствовании национального законодательства по данному вопросу. 4 июня 2022 г. пресс-служба Правительства нашей страны сообщила, что «оперативно-ситуационным штабом при Совмине принято решение о разработке проекта законодательного акта, предусматривающего легализацию параллельного импорта товаров, а также возможность использования программного обеспечения и других объектов в цифровой сфере без разрешения правообладателей. Как отмечено, установление этой временной меры направлено на недопущение дефицита товаров импортного производства и насыщение потребительского рынка.» [6].

По мнению авторов, при разработке и последующей реализации такого нормативного правового акта должны быть учтены следующие моменты.

1. Обеспечение соблюдения необходимого минимума прав правообладателей, который предусмотрен международными обязательствами Республики Беларусь и мировыми стандартами в сфере интеллектуальной собственности.

2. Оценка долгосрочных последствий для национальной экономики: интересы отечественных производителей, вопросы локализации производств и обеспечение импортозамещения.

3. Многогранность интеллектуальной собственности. Товары могут содержать не один, а несколько объектов интеллектуальной собственности.

4. Обеспечение нормального функционирования единого рынка ЕАЭС. Принятие решений на уровне одного государства, когда товары будут ввозиться по международному принципу исчерпания в одну из стран ЕАЭС, формально будут являться контрафактными для другой страны.

5. Изучение опыта Российской Федерации в вопросе легализации параллельного импорта, в том числе позиции в отношении соответствия принятых правовых актов, положениям Договора о ЕАЭС.

Помимо этого, по мнению авторов, назрела необходимость инвентаризации Договора о ЕАЭС в части вопросов правовой охраны интеллектуальной собственности. Приложение 26 к Договору о ЕАЭС сегодня не обеспечивает должного регионального правового режима интеллектуальной собственности (а если не достигать такой цели, то в целом можно ставить под сомнение необходимость данного раздела в Договоре о ЕАЭС) и не позволяет оперативно реагировать на изменяющуюся социально-экономическую и политическую обстановку в регионе.

*Список источников:*

1. *Соглашение о единых принципах регулирования в сфере охраны и защиты прав интеллектуальной собственности [Электронный ресурс] : [заклучено 09.12.2010] // ЭТАЛОН. Законодательство Республики Беларусь / Нац. центр правовой информ. Респ. Беларусь. – Минск, 2022.*

2. *Парижская конвенция об охране промышленной собственности [Электронный ресурс] : [заклучен 20.03.1883] // ЭТАЛОН. Законодательство Республики Беларусь / Нац. центр правовой информ. Респ. Беларусь. – Минск, 2022.*

3. *Соглашение по торговым аспектам прав интеллектуальной собственности от 15.04.1994 [Электронный ресурс] : [заклучено 15.04.1994] // СПС «Гарант». URL: <http://study.garant.ru/#/document/4059989/> (дата обращения: 20.09.2022).*

4. *Договор о Евразийском экономическом союзе [Электронный ресурс] : [заклучен 29.05.2014] // ЭТАЛОН. Законодательство Республики Беларусь / Нац. центр правовой информ. Респ. Беларусь. – Минск, 2022.*

5. *О внесении изменений в отдельные законодательные акты Российской Федерации [Электронный ресурс] : 8 марта 2022 г. № 46-ФЗ : принят Гос. Думой 4 марта 2022 г. : одобр. Советом Федерации 4 марта 2022 г. // СПС «Консультант Плюс». URL: <http://www.consultant.ru/> (дата обращения: 20.09.2022).*

6. *В Беларуси легализуют «параллельный импорт». БЕЛТА – Новости Беларуси. [Электронный ресурс]. – URL: <https://www.belta.by/economics/view/v-belarusi-legalizujut-parallelnyj-import-505975-2022/> (дата обращения: 20.09.2022).*

## **О цифровизации деятельности ведомства по интеллектуальной собственности Республики Беларусь**

*Заяц Александр Павлович, заместитель генерального директора государственного учреждения «Национальный центр интеллектуальной собственности», Республика Беларусь, г. Минск, a.zayats@ncip.by;*

*Хвоц Светлана Петровна, заместитель начальника информационно-аналитического отдела государственного учреждения «Национальный центр интеллектуальной собственности», Республика Беларусь, г. Минск, s.khvoshch@ncip.by*

*Аннотация. В статье рассматривается текущее состояние дел в вопросе цифровизации деятельности ведомства по интеллектуальной собственности Республики Беларусь. Анализируются ключевые результаты работы в данном направлении, а также определяются первостепенные задачи, требующие неотложного решения. Кроме того, авторы акцентируют внимание на проблемах, с которыми сталкивается ведомство при реализации мероприятий по цифровизации.*

*Ключевые слова: ведомство по интеллектуальной собственности Республики Беларусь; интеллектуальная собственность; патентный орган; программные продукты; цифровизация.*

## **Digitalization of the activities of the Office for Intellectual Property of the Republic of Belarus**

*Annotation. The article demonstrates the current state of digitalization of the activities of the Office of Intellectual Property of the Republic of Belarus. The key results of work in this direction are analyzed, and the primary tasks that require urgent solutions are identified. In addition, the authors focus on the problems faced by the department in the implementation of digitalization activities.*

*Keywords: intellectual property office of the Republic of Belarus; intellectual property; patent authority; software products; digitalization.*

Цифровизация различных сфер жизнедеятельности сегодня выступает неизбежным трендом, важность и необходимость которого никем не ставится под сомнение. В Республике Беларусь вопросам цифровизации уделяется большое внимание на различных уровнях. Так, принят и реализуется Декрет Президента Республики Беларусь от 21 декабря 2017 г. № 8 «О разви-

тии цифровой экономики» [1]. Одним из шести приоритетных направлений научной, научно-технической и инновационной деятельности на 2021–2025 годы определено направление «цифровые информационно-коммуникационные и междисциплинарные технологии, основанные на них производства, в том числе развитие информационного общества, электронного государства и цифровой экономики» [2].

Если говорить о сфере интеллектуальной собственности, то здесь необходимо обратить внимание на положения Государственной программы инновационного развития Республики Беларусь на 2021–2025 годы, утвержденной Указом Президента Республики Беларусь от 15 сентября 2021 г. № 348 [3], на уровне которой уделено значительное внимание вопросам цифровизации не только деятельности патентного ведомства Республики Беларусь, но и национальной системы интеллектуальной собственности в целом.

Мероприятия по цифровизации Национального центра интеллектуальной собственности (далее – НЦИС) предусмотрены и в Стратегии Республики Беларусь в сфере интеллектуальной собственности до 2030 года, утвержденной постановлением Совета Министров Республики Беларусь от 24 ноября 2021 г. № 672 (далее – Стратегия до 2030 года) [4].

Согласно главе 6 Стратегии до 2030 года в НЦИС планируется внедрить полноценный электронный документооборот и передовые информационно-коммуникационные технологии при проведении экспертизы заявок на выдачу охранных документов на объекты права промышленной собственности (далее – ОППС) (в том числе с применением технологий искусственного интеллекта), продолжить интеграцию национальных и международных баз данных, создать и внедрить цифровые платформы, содействующие распоряжению и защите прав на объекты интеллектуальной собственности [4].

Предполагается, что проведение цифровизации позволит повысить эффективность деятельности НЦИС и увеличить объемы оказываемых патентно-лицензионных и образовательных услуг [4]. Выше говорится о программных перспективах до 2030 года, но каких успехов ведомство достигло в данном вопросе сегодня?

Когда речь идет о цифровизации НЦИС, в основу ставится именно деятельность патентного органа, однако важно говорить и прикладывать усилия по цифровизации реализуемых в организации процессов в целом. Сегодня НЦИС выполняет функции патентного органа Республики Беларусь, является организацией по коллективному управлению имущественными правами авторов и иных правообладателей, осуществляет образовательную деятельность, оказывает патентно-информационные услуги, а с 2022 года и услуги по добровольной регистрации и депонированию объектов авторского и смежных прав. Актуальной является цифровизация всех без исключения сфер деятельности организации.

Таким образом, процесс цифровизации необходимо рассматривать как два неразрывно связанных, но имеющих разные цели и приоритеты направления – цифровизация НЦИС как патентного ведомства и цифровизация организации в целом.

Рассматривая наиболее значимые результаты цифровизации деятельности НЦИС как патентного ведомства, можно выделить следующее.

1. Создана единая база ОППС в Республике Беларусь (далее – База ОППС), доступ к которой обеспечен в том числе с помощью официального сайта НЦИС в глобальной компьютерной сети Интернет (далее – сеть Интернет).

Сегодня База ОППС интегрирована с внутренними ресурсами НЦИС и обновляется автоматически по мере внесения соответствующих изменений в государственные реестры ОППС. Разработана удобная и доступная для всех пользователей поисковая система, обеспечивающая получение информации как для внутреннего использования, так и для любых заинтересованных лиц.

2. Создана система электронного документооборота, связанного с охраной прав на ОППС. В настоящее время в НЦИС используется Автоматизированная система обработки информации, с помощью которой обеспечивается комплексная автоматизация всех основных технологических процессов обработки документов и данных, связанных с предоставлением правовой охраны ОППС на всех этапах: от поступления заявок до выдачи охранных документов, ведения соответствующих государственных реестров ОППС, заключения лицензионных соглашений, подготовки управленческих решений и т. д. Фактически данная система содержит порядка 10 подсистем.

3. Разработана система электронной подачи заявок на ОППС.

До конца 2022 года в НЦИС планируется ввести в фактическую эксплуатацию автоматизированную информационную систему «Интернет-портал для электронной подачи заявок на объекты промышленной собственности» (далее – АИС Портал НЦИС). Функционал АИС Портал НЦИС позволяет заинтересованным лицам с помощью сети Интернет и средств электронной цифровой подписи (далее – ЭЦП) удаленно взаимодействовать с патентным органом.

Необходимо отметить, что все существующие программные продукты, за исключением требующих соответствующей государственной аттестации, разрабатываются силами работников НЦИС.

4. Обеспечена доступность различных форм оплаты (помимо традиционных банковских инструментов) патентных пошлин и иных услуг НЦИС. Сегодня через любое финансовое приложение в Республике Беларусь можно в два клика оплатить патентную пошлину или услугу НЦИС.

Безусловно, данные результаты направлены на решение текущих вопросов и задач, поставленных перед НЦИС как внутри, так и вне организации.

Важное значение для цифровизации НЦИС сегодня имеет та работа, которую проводят международные организации, в том числе Евразийская

патентная организация (далее – ЕАПО), Всемирная организация интеллектуальной собственности. На постоянной основе НЦИС ведет работу по максимальной интеграции в своей деятельности продуктов, разрабатываемых такими международными организациями. В этой связи необходимо отметить актуальность решения, которое было принято на уровне ЕАПО, о возобновлении работы Постоянной рабочей группы по информационным технологиям Административного совета ЕАПО. В целом ЕАПО на протяжении многих лет на систематической основе оказывает техническую поддержку НЦИС в вопросах цифровизации. Стоит отметить, что первый сайт в сети Интернет, который принадлежал еще Белгоспатенту, функционировал на платформе ЕАПО.

Если говорить о дальнейших планах по цифровизации, то они вполне конкретно обозначены в Стратегии до 2030 года. Среди первостепенных задач можно выделить следующее.

1. Обеспечение цифровизации всех административных процедур, связанных с деятельностью НЦИС.

Необходимо отметить, что даже после ввода в фактическую эксплуатацию АИС Портал НЦИС не в отношении всех юридически значимых действий будет предоставлена возможность совершать их в электронной форме. При этом согласно действующему законодательству все автоматизированные информационные системы, задействованные в осуществлении административных процедур, должны быть интегрированы с общегосударственной автоматизированной информационной системой, что требует дополнительных финансовых ресурсов.

Еще одна проблема, с которой сталкивается НЦИС, – это то, что не всегда имеется возможность оперативно внести коррективы в законодательство, в котором на довольно высоком уровне закреплены вопросы ведения бумажного документооборота в сфере предоставления правовой охраны ОППС.

2. Дальнейшее развитие и совершенствование АИС Портал НЦИС.

Ключевая проблема, с которой сталкивается НЦИС в данном вопросе, – это необходимость использования внешних разработчиков, что требует организационно-временных ресурсов и финансово более затратно, чем разработка продуктов собственными силами.

3. Развитие системы внутреннего электронного документооборота, связанного с охраной прав на ОППС.

Проблема, с которой сталкивается НЦИС при создании внутренних продуктов, – это кадровый потенциал. Не все языки программирования, на которых создавались используемые продукты, казалось бы, еще несколько лет назад и потенциал использования которых еще порядка 10 лет, изучаются сейчас в вузах, и специалисты, владеющие такими языками, становятся для НЦИС «штучным товаром».



4. Обеспечение функционирования электронного архива в части хранения документов, связанных правовой охраной ОППС.

Если говорить о цифровизации НЦИС в целом, необходимо отметить, что для повышения эффективности функционирования организации не меньший вклад внесли мероприятия по комплексной цифровизации внутреннего и внешнего документооборота. Обусловлено это в первую очередь крайне широким функционалом организации и постоянно возрастающим количеством поступающих в НЦИС документов.

Одновременно важно учитывать, что многие вопросы, требующие оперативной цифровизации, могут быть решены с использованием альтернативных механизмов. К примеру, в рамках введения услуг по добровольной регистрации и депонированию объектов авторского права и смежных прав НЦИС после оценки соответствующих затрат отказался от разработки многопрофильного программного обеспечения, позволяющего взаимодействовать с пользователем, в том числе заключать соответствующий договор, в электронной форме. В данном случае оказалось более эффективным использование возможностей, предоставляемых положениями гражданского законодательства (например, договор присоединения), поскольку разработка специального программного обеспечения не всегда может быть рентабельна по отношению к доходу от предоставляемых услуг. Кроме того, особенности использования программного обеспечения зачастую не понятны и не доступны всем категориям граждан.

Обобщая изложенное, можно констатировать, что сегодня, несмотря на проведенные мероприятия, деятельность НЦИС требует принятия системных мер по цифровизации, в том числе в рамках обозначенных вопросов. Реализация предложенных направлений позволит сделать серьезный шаг к достижению целей Стратегии до 2030 года.

*Список источников:*

1. *О развитии цифровой экономики [Электронный ресурс]: Декрет Президента Респ. Беларусь, 21 декабря 2017 г., № 8: в ред. Декрета Президента Респ. Беларусь от 18.03.2021 // ЭТАЛОН. Законодательство Республики Беларусь / Нац. центр правовой информ. Респ. Беларусь. – Минск, 2022.*

2. *О приоритетных направлениях научной, научно-технической и инновационной деятельности на 2021–2025 годы [Электронный ресурс]: Указ Президента Респ. Беларусь, 7 мая 2020 г., № 156 // ЭТАЛОН. Законодательство Республики Беларусь / Нац. центр правовой информ. Респ. Беларусь. – Минск, 2022.*

3. *О Государственной программе инновационного развития Республики Беларусь на 2021–2025 годы [Электронный ресурс]: Указ Президента Респ. Беларусь, 15 сентября 2021 г., № 348: в ред. Указа Президента Респ. Беларусь от 24.08.2022 // ЭТАЛОН. Законодательство Республики Беларусь / Нац. центр правовой информ. Респ. Беларусь. – Минск, 2022.*

4. *О Стратегии Республики Беларусь в сфере интеллектуальной собственности до 2030 года [Электронный ресурс]: постановление Совета Министров Респ. Беларусь, 24 ноября 2021 г., № 672 // ЭТАЛОН. Законодательство Республики Беларусь / Нац. центр правовой информ. Респ. Беларусь. – Минск, 2022.*

УДК 001.895

### **Беларусь в Глобальном инновационном индексе**

*Змитрович Лейла Октаевна, ведущий специалист отдела международного сотрудничества государственного учреждения «Национальный центр интеллектуальной собственности», Республика Беларусь, г. Минск, l.zmitrovich@ncip.by*

*Аннотация. В статье рассматривается динамика изменения рейтинга Республики Беларусь в Глобальном инновационном индексе с учетом совершенствования государственной политики в сфере инноваций и интеллектуальной собственности. Проводится анализ сильных и слабых сторон Республики Беларусь, отмеченных в докладе, и перспектив повышения позиции Республики Беларусь в ГИИ.*

*Ключевые слова: Глобальный инновационный индекс; инновационное развитие; интеллектуальная собственность; Цифровая повестка ЕАЭС.*

### **Belarus in Global Innovation Index**

*Annotation. The article reviews the performance of the Republic of Belarus in the Global Innovation Index (GII), taking into account the improvement of state policy on innovation and intellectual property. The author analyzes the strengths and weaknesses of the Republic of Belarus pointed out in the report, as well as the prospects for enhancing the country's position in GII.*

*Keywords: Global Innovation Index; innovation development; intellectual property; EAEU Digital Agenda.*

В последние годы инновации заняли ведущее место в международной повестке. Сегодня они интегрированы в различные сферы жизнедеятельности общества и по праву считаются основой конкурентоспособности государств.

В 2007 г. Международная бизнес-школа INSEAD при содействии ряда информационных партнеров разработала Глобальный инновационный индекс (далее – ГИИ) как наглядную модель, демонстрирующую уровень реагирования отдельных стран и регионов на вызовы в области инноваций.

Сегодня ГИИ публикуется Всемирной организацией интеллектуальной собственности (далее – ВОИС) совместно с Корнельским университетом (США) и Международной бизнес-школой INSEAD и представляет собой масштабное исследование, результатом которого является подготовка отчетного документа, включающего в себя рейтинг стран по уровню инновационного развития. Рейтинг ГИИ представляет собой среднее двух субиндексов. Субиндекс вклада в инновации позволяет оценивать элементы экономики, которые способствуют стимулированию инновационной деятельности. Они сгруппированы по пяти позициям: (1) институты, (2) человеческий капитал и исследования, (3) инфраструктура, (4) уровень развития рынка и (5) уровень развития бизнеса. Субиндекс результатов инновационной деятельности отражает фактические результаты такой деятельности в разбивке по двум позициям: (6) результаты в области знаний и технологий и (7) результаты творческой деятельности.

ГИИ 2021 г. включает в себя 81 показатель, характеризующий инновационное развитие 132 стран мира (в 2007 г. общее количество анализируемых стран составляло 107).

Республика Беларусь была включена в ГИИ лишь в 2012 г. Динамика изменения итогового индекса нашей страны в ГИИ в период с 2012 по 2021 г. представлена на диаграмме 1 [1, 2].

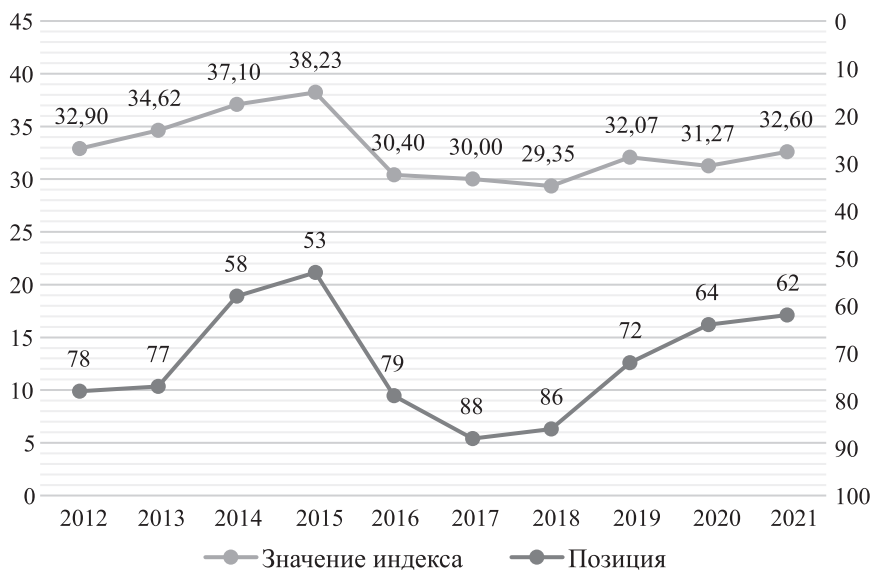

*Диаграмма 1. Значения итогового индекса (слева) и позиции (справа) Республики Беларусь в ГИИ в 2012–2021 гг.*

За анализируемый период Республика Беларусь поднялась на 16 позиций: с 78-го места в 2012 г. на 62-е место в 2021 г. соответственно [2].

Позиции в рейтинге 2021 г. ближайших партнеров Республики Беларусь в рамках Евразийского экономического союза (далее – ЕАЭС) распределились следующим образом: Россия – 45-е место (в 2020 г. – 47-е место), Армения – 69-е место (в 2020 г. – 61-е место), Казахстан – 79-е место (в 2020 г. – 77-е место), Кыргызстан – 98-е место (в 2020 г. – 94-е место).

Наиболее высокие позиции наша страна традиционно заняла по укрупненным показателям «Знания и технологические результаты» (37-е место), «Человеческий капитал и исследования» (38-е место) и «Инфраструктура» (59-е место). Применительно к уточненным показателям Республика Беларусь заняла высокие места по таким индикаторам, как 7.3.4 «Разработка мобильных приложений» (1-е место), 5.1.5 «Возможности для трудоустройства женщин с научной степенью» (1-е место), 6.2.4 «Сертификаты качества ISO 9001» (3-е место), 2.1.2 «Государственное финансирование общего образования» (5-е место), 2.2 «Высшее образование» (7-е место), 2.2.2 «Подготовка специалистов в области науки и техники» (11-е место), 6.3.4 «Экспорт услуг ИКТ» (11-е место).

Среди слабых сторон Республики Беларусь в докладе указаны достаточно низкие позиции по укрупненным показателям «Развитость бизнес-среды» (69-е место), «Институты» (85-е место), «Результаты творческой деятельности» (93-е место), «Развитость рынка» (101-е место).

Республика Беларусь также занимает 15-е место среди 34 стран с размером дохода выше среднего и 36-е место из 39 анализируемых экономик в Европе.

Из 81 показателя ГИИ 5 связаны с заявками на объекты права промышленной собственности, и в отношении Республики Беларусь они демонстрируют незначительные колебания за период 2020–2021 гг. [2].

### *Показатели ГИИ в сфере интеллектуальной собственности*

	<b>2020</b>	<b>2021</b>
6.1.1 «Заявки на выдачу патентов на изобретения (по происхождению)»	31	33
6.1.2 «Международные РСТ заявки на выдачу патентов на изобретения (по происхождению)»	66	70
6.1.3 «Заявки на выдачу патентов на полезные модели (по происхождению)»	16	16
7.1.1 «Заявки на регистрацию товарных знаков (по происхождению)»	86	79
7.1.3 «Заявки на выдачу патентов на промышленные образцы (по происхождению)»	70	52

Наличие указанных индикаторов в ГИИ подчеркивает значимость развитой национальной системы интеллектуальной собственности в инновационном развитии страны. Интеграция инструментов интеллектуальной собственности в деятельность различных секторов экономики позволяет формировать эффективные механизмы охраны и защиты интеллектуального потенциала Республики Беларусь и защиты интересов белорусских предприятий и отдельных изобретателей на зарубежных рынках.

В последние годы положительная тенденция отмечается в сохранении баланса двух ключевых субиндексов, что свидетельствует об улучшении условий и предпосылок для развития инновационной среды в Республике Беларусь. Это соответственно отражается на фактических итогах деятельности субъектов хозяйствования, прибыли компаний, иных финансовых показателей.



*Диаграмма 2. Значения ключевых субиндексов Республики Беларусь в ГИИ в 2012–2021 гг.*

По оценкам ВОИС, долгий период наша страна производила больше инновационной продукции по сравнению с объемом затрат на развитие этой области [1, 2]. Стоит отметить, что в любой стране отсутствие должной поддержки данного сектора на государственном уровне неизбежно ведет к исчерпанию интеллектуального потенциала, что может стать препятствием социально-экономического прогресса в дальнейшем. При этом страны, сделавшие наибольшие вложения из государственного бюджета на ведущие научно-исследовательские и опытно-конструкторские работы (Шве-

ция, Республика Корея, США, Австрия), входят в число лидеров рейтинга ГИИ.

Доступность статистических данных по Республике Беларусь по-прежнему остается проблемой для составления объективного инновационного портрета нашей страны. Отсутствуют отдельные данные, запрашиваемые составителями ГИИ у международных организаций, по таким показателям, как: 2.3.1 «Количество исследователей с учетом их полной занятости на 1 млн. населения страны» (Институт статистики ЮНЕСКО, Евростат, Организация экономического сотрудничества и развития), 4.2.2 «Капитализация рынка» (Всемирная федерация бирж), 5.2.1 «Университетское/отраслевое научное сотрудничество» (Всемирный экономический форум), 5.2.2 «Состояние развития научных кластеров» (Всемирный экономический форум), 5.3.5 «Исследовательский талант в предпринимательской деятельности» (Институт статистики ЮНЕСКО, Евростат, Организация экономического сотрудничества и развития), 7.1.4 «ИКТ и создание организационной модели» (Всемирный экономический форум) и 7.2.3 «Рынок развлечений и медиа в расчете на 1 тыс. человек» (международная сеть компаний «ПрайвсуотерхаусКуперс») [3].

В дальнейшем данное обстоятельство может привести к определенным рискам, когда из-за отсутствия актуализированных данных рейтинг Республики Беларусь окажется заметно ниже предыдущих лет.

На сегодняшний день Республика Беларусь осуществляет непрерывную деятельность по стимулированию инновационной активности.

На национальном уровне основополагающим документом в этой сфере является Государственная программа инновационного развития Республики Беларусь на 2021–2025 гг. (далее – ГПИР), утвержденная Указом Президента Республики Беларусь от 15 сентября 2021 г. № 348, в которой предусмотрено формирование лучших в регионе Восточной Европы условий осуществления и стимулирования научно-технической и инновационной деятельности на основе имплементации передовых мировых практик. Реализация указанной задачи предполагает в том числе ускоренное развитие в республике изобретательства, рационализаторства и инженерно-технического творчества [4].

12 июля 2021 г. в качестве основного рабочего документа по ГИИ был утвержден План мероприятий по повышению показателей Республики Беларусь в Глобальном индексе инноваций на 2021–2025 гг. (далее – План), в котором закреплены основные мероприятия по продвижению Республики Беларусь в указанном рейтинге.

В рамках исполнения п. 5 Плана «Развитие системы стимулирования создания, правовой охраны и использования объектов интеллектуальной собственности» только за 2021 г. Государственным комитетом по науке и

технологиям (далее – ГКНТ) и Национальным центром интеллектуальной собственности (далее – НЦИС) в рамках компетенции ведомств предприняты следующие меры:

- расширена сеть центров поддержки технологий и инноваций (далее – ЦПТИ) (16 ЦПТИ на 1 декабря 2021 г.; 20 – на 1 августа 2022 г.);
- в рамках совершенствования законодательства в целях развития системы стимулирования создания, правовой охраны и использования объектов интеллектуальной собственности приняты:
  - постановление Совета Министров Республики Беларусь от 24 ноября 2021 г. № 672 «О Стратегии Республики Беларусь в сфере интеллектуальной собственности до 2030 года»;
  - Закон Республики Беларусь от 4 января 2021 г. № 79-З «О ратификации Договора о товарных знаках, знаках обслуживания и наименованиях мест происхождения товаров Евразийского экономического союза»;
  - Закон Республики Беларусь от 9 апреля 2021 г. № 96-З «О присоединении Республики Беларусь к Женевскому акту Гаагского соглашения о международной регистрации промышленных образцов»;
  - Закон Республики Беларусь от 31 декабря 2021 г. № 137-З «О присоединении Республики Беларусь к Протоколу об охране промышленных образцов к Евразийской патентной конвенции от 9 сентября 1994 года».

Приказом ГКНТ от 26 мая 2021 г. № 122 утверждены Методические рекомендации по определению размера убытков в связи с нарушением исключительного права на объекты интеллектуальной собственности и размера компенсации за такое нарушение.

Положительно сказываются на страновом рейтинге проводимые на постоянной основе ГКНТ, НЦИС и Постоянным представительством Республики Беларусь при Отделении Организации Объединенных Наций и других международных организациях в Женеве консультации с составителями ГИИ в целях разъяснения правового регулирования инновационной среды в стране.

Эффективность действующей инновационной политики Республики Беларусь подтверждается успехом белорусских разработчиков на зарубежных рынках.

Такие мировые технологические гиганты, как Facebook и Google, приобрели многие продукты, разработанные белорусскими компаниями и стартапами, в частности мессенджер Viber, selfie-приложение MSQRD и фоторедактор AIMatter [4].

В 2021 г. экспорт белорусского Парка высоких технологий (далее – ПВТ) достиг абсолютного рекорда и составил 3,2 млрд. долларов США. Сегодня этот показатель составляет треть (более 30 %) всего экспорта услуг Беларуси.

С момента принятия 21 декабря 2017 г. Декрета № 8 «О развитии цифровой экономики» количество резидентов ПВТ выросло в 5 раз и увеличилось со 192 до 1065 [5].

Несмотря на уже принятые меры, в Республике Беларусь продолжается работа по формированию стабильной и сбалансированной инновационной экосистемы и повышению позиций нашей страны в международных рейтингах.

Потенциально эффективными мерами представляются следующие:

- включение в международные базы данных (например, базу данных Института статистики ЮНЕСКО UIS online database) актуальной информации по Республике Беларусь, в том числе необходимой для расчета отдельных индикаторов ГИИ;

- увеличение количества белорусских научных периодических изданий в международных системах научного цитирования SCOPUS (Elsevier), Web of Science (Clarivate Analytics) и соответствующих рейтингах научных журналов SCImago Journal Rank (SCOPUS) и Journal Citation Reports (Web of Science);

- развитие системы выявления талантливой молодежи (конкурсы, стартап-мероприятия);

- развитие при школах и учреждениях высшего образования инфраструктуры вовлечения молодежи в научно-техническую и инновационную деятельность (технопарки, инкубаторы малого предпринимательства, центры инженерно-технического творчества);

- улучшение инвестиционного климата и привлечение иностранных инвестиций в Республику Беларусь, в том числе путем развития региональных брендов;

- развитие системы стимулирования создания, правовой охраны и использования объектов интеллектуальной собственности, например, через взаимодействие с представителями руководства крупных промышленных предприятий, исполнителями государственных программ с целью информирования их о потенциальных преимуществах использования данной системы;

- расширение подготовки специалистов инженерного профиля и научных работников высшей квалификации по приоритетным специальностям, обеспечивающим развитие высокотехнологичных производств, относящихся к V и VI технологическим укладам [4].

Представляется, что указанные меры будут способствовать стимулированию изобретательской и инновационной деятельности, что положительно скажется на позиции Республики Беларусь в ГИИ.

Отдельное внимание следует уделить укреплению уровня сотрудничества с ВОИС в части развития инновационной и предпринимательской среды, в том числе в рамках реализации совместных инициатив.



Список источников:

1. *Global Innovation Index Reports (2007-2016)* [Electronic resource] // *The State Council. The People's Republic of China*. – 2022. – Mode of access: [http://english.www.gov.cn/news/2016/08/15/content\\_281475418125332.htm](http://english.www.gov.cn/news/2016/08/15/content_281475418125332.htm). – Date of access: 10.07.2022.
2. *Global Innovation Index Reports (2017-2021)* [Electronic resource] // *World Intellectual Property Organization*. – 2022. – Mode of access: [https://www.wipo.int/global\\_innovation\\_index/en/](https://www.wipo.int/global_innovation_index/en/). – Date of access: 18.07.2022.
3. *Global Innovation Index Report. Analysis* [Electronic resource] // *Global Innovation Index*. – 2022. – Mode of access: <https://www.globalinnovationindex.org/analysis-economy>. – Date of access: 10.07.2022.
4. Указ Президента Республики Беларусь от 15 сентября 2021 г. № 348 «О Государственной программе инновационного развития Республики Беларусь на 2021-2025 годы» [Электронный ресурс] / Официальный Интернет-портал Президента Республики Беларусь. – 2022. – Режим доступа: <https://president.gov.by/bucket/assets/uploads/documents/2021/348uk.pdf>. – Дата доступа: 13.07.2022.
5. ПВТ сегодня [Электронный ресурс] / Парк высоких технологий. – 2022. – Режим доступа: <https://park.by/http/about/>. – Дата доступа: 13.07.2022.

УДК 347.77:347.78

### **Предпосылки и условия осуществления кодификации законодательства об интеллектуальной собственности**

*Иванова Диана Владимировна, кандидат юридических наук, доцент, доцент кафедры права интеллектуальной собственности юридического факультета Белорусского государственного университета, г. Минск, ivanovadv@bsu.by*

*Аннотация. Начинать процесс кодификации законодательства можно при наличии определенных предпосылок и условий. В статье исследуются мнения различных ученых о том, какие условия необходимы для осуществления такой высшей формы систематизации, как кодификация.*

*Ключевые слова: законодательство; интеллектуальная собственность; кодификация; нормативный правовой акт; предпосылки кодификации; систематизация законодательства.*

## **Prerequisites and conditions for the codification of intellectual property legislation**

*Annotation. It is possible to start the process of codification of legislation if certain prerequisites and conditions are met. The article examines the opinions of various scientists about what conditions are necessary for the implementation of such a higher form of systematization as codification.*

*Keywords: codification; intellectual property; legal act; legislation; prerequisites for codification; systematization of legislation.*

Множество нормативных правовых актов, действующих в государстве, рано или поздно требует какого-либо упорядочения. Такой процесс в теории называют систематизацией. Систематизация законодательства позволяет, во-первых, ускорить процесс поиска нужной нормы или акта, во-вторых, сделать более удобным отслеживание актуального состояния акта, в-третьих, определить пробелы и коллизии правового регулирования, наконец, усовершенствовать действующую систему законодательства. Согласно пункту 2 статьи 72 Закона Республики Беларусь от 17 июля 2018 г. «О нормативных правовых актах» систематизация нормативных правовых актов осуществляется путем кодификации, консолидации, инкорпорации, в том числе электронной инкорпорации, проведения справочно-информационной работы и иными способами. Тожественные способы называются учеными в различных теоретических трудах.

Целью настоящего исследования являются выводы о необходимых предпосылках и условиях осуществления кодификации законодательства об интеллектуальной собственности.

Специфика кодификации как вида систематизации законодательства рассматривалась в работах ряда ученых, в том числе классических трудах Р. Кабриака [1], Л.А. Лунца [2], А.Л. Маковского [3], О.Н. Садикова [4].

Кодификация есть особая содержательная форма систематизации нормативных правовых актов. Ее считают наиболее сложной и совершенной формой систематизации [5, с. 96]. Мы используем формально-юридическое понимание кодификации как высшей формы систематизации права, объективно необходимой для упорядочения значительных массивов правовых норм, регулирующих единую сферу общественных отношений. В соответствии со статьей 72 Закона Республики Беларусь от 17 июля 2018 г. «О нормативных правовых актах» кодификация – это вид систематизации нормативных правовых актов, сопровождающейся переработкой установленного ими правового регулирования общественных отношений путем объединения нормативных правовых актов в единый нормативный правовой акт (кодекс, правила), содержащий систематизированное изложение нормативных

правовых предписаний, направленных на правовое регулирование определенной области общественных отношений.

Упорядочивая законодательство, кодификация в то же время имеет в виду принятие новых норм права, совершенствование законодательства по существу, комплексное развитие правовой системы, изменение правового регулирования общественных отношений определенного вида или конкретной сферы деятельности. Таким образом, по мнению многих специалистов, кодификация – один из видов правотворческой работы, характеризующий относительной новизной регулирования общественных отношений. Реми Кабриак, посвятивший кодификации свой научный труд, писал: «Кодификация предстает в качестве деятельности по приданию правовым нормам такой формы, в которой они становятся единым целым» [1, с. 108–109]. Ученые нередко выбирают данную форму систематизации в качестве одной из наиболее совершенных. Так, Ю.В. Васильева обосновывает свою позицию об оптимальности кодификации в качестве способа совершенствования законодательства [в сфере социального обеспечения] содержательным и технико-юридическим состоянием отраслевых правовых нормативных актов, свидетельствующим о бесперспективности их упорядочения в предметном, хронологическом и ином порядке вне концептуального пересмотра самой их системы [6, с. 7]. По мнению данного автора, кодификация в ряде случаев позволяет «совместить оптимальную централизацию правового регулирования с правовой определенностью и прямым действием отраслевых норм» [7].

Как отмечают Ю.А. Тихомиров и Э.В. Талапина, масштабное и динамичное развитие законодательства в России и иностранных государствах придает особую актуальность выбору форм законодательных и иных правовых актов, а также их сопоставлению и соотношению. Накопление громадного нормативного материала обостряет проблему согласованности норм и отраслей законодательства, их доступности для граждан и правильного применения. Сказанное объясняет интерес к такой форме упорядочения законодательства, как кодификация, и кодексам как ее «венцу». Кодификация выступает наиболее радикальным способом упорядочения и обновления законодательства, и кодексы, естественно, занимают все более видное место в системах национальных законодательств [8].

Для осуществления систематизации законодательства, и особенно кодификации, необходимо установить наличие определенных предпосылок и условий. В литературе отсутствует единое мнение ученых по поводу последних. По мнению Р. Кабриака, «для того чтобы кодификация могла родиться и развиваться, пожалуй, необходимо, образно выражаясь, некое алхимическое соединение или, иначе говоря, столкновение двух элементов: социальной потребности в правовой определенности (1) и сильной политической воли,

направленной на кодификацию (2)» [1, с. 113–114]. Таким образом, он выделил два условия, обязательные для осуществления кодификации. Их необходимость представляется достаточно обоснованной. При этом первое условие – социальная потребность в правовой определенности – понимается широко и комплексно.

Т.Н. Рахманина обращала внимание на иные предпосылки: «при создании таких актов, особенно на стадии их концептуальной проработки, существенно учитывать степень развитости данной сферы правового регулирования: возможность выделения в ней тех или иных общих аспектов, формирования достаточно прочных новых юридических конструкций, основанных на сочетании принципов разных отраслей права, целесообразность образования таких конструкций и т. п.» [9, с. 94]. «Возможность создания кодекса обусловлена, в основном, следующими факторами: достаточная устойчивость выделенных общественных отношений и соответственно достаточная стабильность порядка их регулирования; степень урегулированности данных общественных отношений как показатель определенной «зрелости» соответствующего правового массива, возможность выявления общих аспектов, единой основы правового регулирования и закрепления их в одном целостном акте и т. д.» [9, с. 95]. Все их можно объединить одним условием – достаточной степенью развитости сферы правового регулирования, что включает как устойчивость группы общественных отношений и стабильность порядка их регулирования, «зрелость» правового массива, так и возможность выделения общих аспектов (общей части), возможность и целесообразность формирования новых юридических конструкций.

В.В. Лазарев писал по поводу предпосылок и условий подготовки образовательного кодекса в Российской Федерации, но его мнение можно распространить на процесс создания любого иного кодекса. Все предпосылки он делил на теоретические и практические. «Практические связаны с наличием массива правовых норм, регулирующих соответствующие отношения (сколько действует НПА), с необходимостью их совершенствования, экономическими, политическими и социальными обстоятельствами (факторами), вызывающими такую потребность. Теоретические – наличие развернутых исследований, создающих достаточную методологическую базу для решения практических вопросов кодификации» [10, с. 621–622]. Подобным образом высказался В.И. Шаров, поддерживая мнение И. А. Близнаца: «Размышляя подобным образом, невольно согласишься с точкой зрения И.А. Близнаца, отмечающего, что «...особого рода упорядоченность знаний должна предшествовать любой кодификации. Такой упорядоченности в настоящее время не существует. Теория исключительных прав недостаточно разработана, слишком противоречива, чтобы на ее фундаменте возводить долговечное здание кодификации» [11, с. 668]. Наличие научной и мето-

дологической основы следует считать обязательным условием проведения успешной кодификации. Процесс, связанный с упорядочением законодательства в определенной сфере, сопряженный отчасти с нормотворчеством, должен опираться на результаты длительных, глубоких и обширных научных исследований.

«Причем предварительным условием надежных выводов и рекомендаций является общетеоретическая разработка вопроса о предмете и возможностях разных норм одного и того же закона и системном представлении о пределах его регулирующей роли в целом. Если в законе оказываются контрастирующие нормы, если эти нормы не распределены должным образом по разделам и главам (внутреннее строение акта), неизбежны помехи в применении. Недостаточно ограничиваться констатацией возрастающей роли правового регулирования; необходим предметный анализ вопроса применительно к разным областям и характеру общественных отношений» [10, с. 625].

В качестве еще одной предпосылки можно назвать то, что должна существовать «принципиальная возможность систематизации норм для получения именно кодифицированного акта». В.И. Шаров напомнил об этом, а также о том, что нельзя игнорировать традиции в праве, хотя и основным аргументом в пользу или против кодификации это тоже не должно становиться [11, с. 661]. По мнению В.И. Шарова, «имеется существенная преграда на пути кодификации и выделения общих положений, которая заключается в существенной специфике объектов интеллектуальной собственности. Множество нюансов, особенностей, по всей видимости, не позволит сформулировать единых требований к ним, единых по содержанию прав и обязанностям субъектов, не говоря уже об остальных аспектах» [11, с. 662].

Таким образом, к предпосылкам и условиям осуществления кодификации законодательства можно отнести: социальную потребность в правовой определенности, сильную политическую волю, направленную на кодификацию, достаточную степень развитости сферы правового регулирования, наличие достаточной научной и методологической основы, принципиальную возможность систематизации законодательства в конкретной сфере в форме кодификации. В каждом из этих условий можно выделить составляющие, раскрывающие более подробно их содержание. При этом специалисты по-разному оценивают наличие и необходимость данных предпосылок и условий применительно к сфере интеллектуальной собственности.

*Список источников:*

1. Кабрияк, Р. Кодификация / Р. Кабрияк : пер. с фр. Л.В. Головки. – М. : Статут, 2007. – 476 с.
2. Луиц, Л.А. Международное частное право / Л.А. Луиц. – М. : Юрид. лит., 1970. – 150 с.

3. *Маковский, А.Л. О кодификации гражданского права (1922–2006) / А.Л. Маковский : Исслед. центр частного права при Президенте Росс. Федерации. – М. : Статут, 2010. – 734 с.*

4. *Международное частное право : учеб. / О.Н. Садилов; Л.А. Луниц, Н.И. Марышева. – М. : Юрид. лит., 1984. – 336 с.*

5. *Общая теория права: учебно-методический комплекс для студентов юридических специальностей / сост. и общ. ред. А.Н. Пугачев. – Новополюк : ПГУ, 2007. – 424 с.*

6. *Васильева, Ю.В. Кодификация российского законодательства о социальном обеспечении: теоретические и практические проблемы: Автореф. дис. ... докт. юрид. наук: 12.00.05 трудовое право; право социального обеспечения / МГЮА им. О.Е. Кутафина. – М., 2010. – 54 с.*

7. *Васильева, Ю.В. Кодификация российского законодательства о социальном обеспечении: теоретические и практические проблемы : Монография / Ю.В. Васильева. – Пермь : Пермский гос. ун-т, 2009. – 364 с.*

8. *Тихомиров, Ю.А., Талалина, Э.В. О кодификации и кодексах / Ю.А. Тихомиров, Ю.А. Талалина // Журнал российского права. – 2003. – № 3. – С. 47–54.*

9. *Рахманина, Т.Н. Кодификация и системное развитие права / Т.Н. Рахманина // Кодификация законодательства: теория, практика, техника : материалы Междунар. науч.-практ. конф., Нижний Новгород, 25–26 сент. 2008 г. / Под ред. д-ра юрид. наук, проф., заслуженного деятеля науки РФ В.М. Баранова, канд. юрид. наук, доцента Д.Г. Краснова. – Н. Новгород : Нижегородская академия МВД России, Торгово-промышленная палата Нижегородской области, 2009. – 1099 с. – С. 91–100.*

10. *Лазарев, В.В. Теоретические предпосылки подготовки образовательного кодекса / В.В. Лазарев // Кодификация законодательства: теория, практика, техника : материалы Междунар. науч.-практ. конф., Нижний Новгород, 25–26 сент. 2008 г. / Под ред. д-ра юрид. наук, проф., заслуженного деятеля науки РФ В.М. Баранова, канд. юрид. наук, доцента Д.Г. Краснова. – Н. Новгород : Нижегородская академия МВД России, Торгово-промышленная палата Нижегородской области, 2009. – 1099 с. – С. 621–630.*

11. *Шаров, В.И. Кодификация законодательства об интеллектуальной собственности / В.И. Шаров // Кодификация законодательства: теория, практика, техника : материалы Междунар. науч.-практ. конф., Нижний Новгород, 25–26 сент. 2008 г. / Под ред. д-ра юрид. наук, проф., заслуженного деятеля науки РФ В.М. Баранова, канд. юрид. наук, доцента Д.Г. Краснова. – Н. Новгород : Нижегородская академия МВД России, Торгово-промышленная палата Нижегородской области, 2009. – 1099 с. – С. 660–668.*

## **Евразийская интеграция в сфере интеллектуальной собственности и ее роль в инновационном развитии**

*Ивлиев Григорий Петрович, кандидат юридических наук, доцент, Президент Евразийского патентного ведомства, info@eapo.org*

*Аннотация. В статье приведен анализ становления евразийской патентной системы, ее роли в инновационном развитии стран и региона, а также направлений развития интеграционных процессов в сфере интеллектуальной собственности. Приведены основные статистические данные по функционированию евразийской системы регистрации изобретений, в том числе по активности заявителей из Республики Беларусь.*

*Ключевые слова: евразийский патент; интеграция; инновации; фармацевстр; экспертиза; споры.*

## **Eurasian integration in IP and its impact to the innovation development**

*Annotation. Establishment of Eurasian patent system, its role in innovative development of the states and the region, as well as the integration trends in the intellectual property area are analyzed in the article. The basic statistics related to Eurasian invention registration system are given, including the data on the filing activity of the applicants from the Republic of Belarus.*

*Keywords: eurasian patent; integration; innovations; pharmaceutical registry; examination; disputes.*

Одной из основных задач для всех стран нашего региона является перевод экономики на инновационные рельсы и дальнейшее планомерное движение по этому пути. Вот почему вопросы, связанные с созданием, использованием и охраной результатов интеллектуальной деятельности, приобретают сейчас особое значение.

После распада СССР и образования новых независимых государств распалось и некогда единое патентное пространство. Перед странами нашего региона встала не только задача построения национальных систем охраны интеллектуальной собственности, причем для большинства из стран практически с нуля, но и задача обеспечения принятых на себя обязательств, вытекающих из международных договоров в области охраны интеллектуальной собственности.

Эта работа увенчалась успехом. В 1994 году была подписана, а 12 августа 1995 года вступила в силу Евразийская патентная конвенция [1]. Конвенция

представляет собой специальное соглашение в соответствии со статьей 19 Парижской конвенции по охране промышленной собственности и договор о региональном патенте в соответствии со статьей 45 Договора о патентной кооперации. На основе Евразийской патентной конвенции была создана Евразийская патентная организация – международная межправительственная организация, задачей которой на момент создания было предоставление охраны изобретениям на основе единого евразийского патента (далее – ЕАПО).

В настоящее время членами ЕАПО являются 8 стран: Азербайджанская Республика, Республика Армения, Республика Беларусь, Республика Казахстан, Кыргызская Республика, Российская Федерация, Республика Таджикистан и Туркменистан. Система правовой охраны промышленных образцов на базе ЕАПО была запущена 1 июня 2021 г. Тот факт, что компетенция ЕАПО была расширена еще одним объектом промышленной собственности – промышленным образцом, является лучшим доказательством интереса стран-членов к участию в ЕАПО и к расширению интеграционных процессов в сфере интеллектуальной собственности в нашем регионе.

На сегодняшний день Евразийским патентным ведомством (далее – ЕАПВ) получено уже более 65 тыс. заявок на выдачу евразийских патентов на изобретения. Ежегодно в среднем подается более 3400 заявок и выдается более 2600 евразийских патентов на изобретения. Пользователями евразийской патентной системы являются заявители из более чем 130 стран мира, интересы заявителей представляют более 500 евразийских патентных поверенных.

Важнейшим свойством евразийского патента на изобретение – охранного документа, выдаваемого ЕАПВ, – является его единый характер: с даты выдачи патент имеет силу во всех восьми странах – членах ЕАПО. В дальнейшем патентовладелец самостоятельно выбирает страны – члены ЕАПО, в которых он намерен поддерживать действие евразийского патента на изобретение, и уплачивает пошлины за поддержание в силе своего патента только в отношении этих государств.

Для промышленных образцов идея единства евразийского патента была развита еще больше: продление срока действия такого патента на очередной 5-летний период возможно только в отношении всех стран – участниц Протокола об охране промышленных образцов, на территории которых патент действует [2].

Патентование по национальным процедурам связано с издержками, поскольку для каждой из стран необходим индивидуальный подход к заявке, учитывающий специфику национальных правовых норм и процедур, требующий предоставления перевода на национальный язык, сопряженный с расходами на уплату пошлин и в ряде случаев – с расходами на услуги аккре-



дитованного профессионального представителя. В региональной патентной системе указанные недостатки нивелируются за счет единой процедуры и единого характера выдаваемого патента: подается только одна евразийская заявка на одном языке – русском, уплачивается только один набор процедурных пошлин, экспертиза заявленного решения проводится только один раз в одном ведомстве.

Помимо преимуществ региональной патентной системы, которыми пользуется заявитель, важно отметить и преимущества, которые получают страны за счет членства в ЕАПО. Один из наиболее значимых эффектов – участие страны в региональной патентной системе значительно (в 8–10 раз) увеличивает число охраняемых на территории этой страны изобретений за счет регионального компонента. Вслед за патентами в страны патентования приходят новые технологии и новые инновационные продукты, создаются новые производства, новые рабочие места. Патентная система стимулирует инновационную активность и способствует появлению современных технологий, привлечению новых инвестиций в экономику, повышению конкуренции и, как следствие, экономическому росту стран в целом.

Еще один важный эффект региональной патентной системы заключается в том, что региональное патентное ведомство становится своеобразным региональным центром компетенций по патентованию, способствующим сближению стран в сфере правовой охраны промышленной собственности.

Ключевой характеристикой любой патентной системы является качество выдаваемых патентов. Для заявителей качество патента означает надежность сохранения инвестиций в защищаемые патентом технологии и продукты, а также низкие риски понести существенные расходы при оспаривании патента третьими лицами. Евразийский патент – «сильный» патент, поскольку выдается только после проведения патентного поиска и экспертизы заявленного решения по существу. Для большей объективности и гарантии качества решений экспертизы в евразийском патентном законодательстве применяется норма, в соответствии с которой решение о выдаче евразийского патента или об отказе в выдаче принимается коллегией из трех экспертов – граждан разных государств – членов ЕАПО. В ходе всей патентной процедуры у заявителей имеется возможность вести конструктивный прямой диалог с экспертом и, таким образом, в сотрудничестве с экспертом доработать заявку с тем, чтобы максимально увеличить шансы на положительное решение экспертизы. В ЕАПО реализована система оспаривания и обжалования решений ведомства, что также положительно сказывается на качестве результирующих решений.

ЕАПВ обеспечивает высокий профессиональный уровень своих экспертов и специалистов. У ведомства есть возможность привлекать лучших профессионалов из всех восьми стран – членов ЕАПО. Подтверждением высокого

уровня развития ведомства является тот факт, что ЕАПВ в конце 2021 г. было назначено международным поисковым органом и органом международной предварительной экспертизы в рамках системы Договора о патентной кооперации (РСТ). Ведомство начнет работу в этом качестве с 1 июля 2022 г.

В настоящее время пользователями евразийской патентной системы являются представители более чем 130 стран мира. Наиболее активными являются пользователи из США, за ними следуют заявители из Российской Федерации.

Международные заявки составили основную долю евразийских заявок на изобретения, поступивших в 2021 году, – 2764 евразийские заявки, или 76 % от общего количества поданных евразийских заявок.

Наибольшее число заявок на изобретения заявителями из государств – участников Европейской патентной конвенции получено в 2021 году из:

- Российской Федерации – 432;
- Республики Беларусь – 91;
- Республики Казахстан – 90 [3].

В 2021 году выдано 2416 евразийских патентов. Всего за период с 1996 по 2021 год включительно выдано 39 298 евразийских патентов [3].

Что касается основной статистики по участию Республики Беларусь в ЕАПО, то Республика Беларусь является участницей Евразийской патентной конвенции с 12 августа 1995 г. Заявители из Республики Беларусь занимают девятое место по количеству поданных заявок за все время функционирования евразийской патентной системы среди всех стран мира и второе место по количеству подаваемых евразийских заявок на изобретения среди государств – членов ЕАПО. Начиная с 1996 года от заявителей из Республики Беларусь в ЕАПВ поступило 2067 евразийских заявок на изобретения. Подаваемые из Беларуси заявки примерно поровну делятся между заявителями – физическими лицами и компаниями и организациями Беларуси. Наибольшее количество евразийских заявок из Беларуси подается на изобретения в области медицины и ветеринарии, транспорта, строительства, измерительной оптики, обработки материалов, неорганической химии.

Лидерами по подаче евразийских заявок среди заявителей из Республики Беларусь являются:

- Белорусский национальный технический университет;
- Физико-технический институт Национальной академии наук Беларуси;
- Объединенный институт машиностроения Национальной академии наук Беларуси);
- Белорусский государственный университет (БГУ);
- ОАО «Белгорхимпром».

Патентовладельцам из Республики Беларусь всего выдано 1432 евразийских патента. В настоящий момент на территории Республики Беларусь

поддерживается 9610 евразийских патентов на изобретения. Сравнивая эту цифру с числом поддерживаемых в силе национальных патентов, можно констатировать, что число действующих на территории Республики Беларусь евразийских патентов более чем в пять раз превышает число действующих национальных патентов.

За последние 5 лет количество поддерживаемых в Беларуси евразийских патентов увеличилось на 10 %. В настоящий момент на территории Республики Беларусь действует 53 % от общего числа евразийских патентов.

Наибольшее количество действующих на территории Республики Беларусь евразийских патентов принадлежит патентовладельцам из Соединенных Штатов Америки (1871 патент), Российской Федерации (1234), Германии (964), Швейцарии (500), Италии (432), Республики Беларусь (420), Нидерландов (406), Бельгии (301), Франции (259), Японии (236).

Сотрудники Национального центра интеллектуальной собственности (далее – НЦИС) активно используют информационно-поисковую систему ЕАПВ ЕАПАТИС, к которой только в 2021 году из НЦИС было выполнено почти 25 тыс. обращений. Еще столько же обращений (27 тыс.) было выполнено в 2021 году из вузов, библиотек, научных центров Республики Беларусь – всего в Беларуси к системе ЕАПАТИС доступ предоставлен для 28 таких организаций [4].

В 2021 году НЦИС перешел на электронный обмен с ЕАПВ информацией по евразийским заявкам и евразийским патентам.

Всего с 1998 года по настоящее время в рамках деятельности ЕАПВ по повышению квалификации сотрудников национальных патентных ведомств стран – членов ЕАПО стажировались или прошли обучение 118 представителей Республики Беларусь.

ЕАПВ прорабатывает ряд предложений по развитию евразийской патентной системы и усилению евразийской интеграции в сфере интеллектуальной собственности (далее – ИС).

#### Формирование общего информационно-экспертного пространства.

Сегодня на глобальном уровне активно развиваются процессы по сближению патентных систем. Гармонизируется соответствующее законодательство, внедряются лучшие практики в области процедур и в части подходов к экспертизе, используются единые патентно-информационные массивы, вводятся в действие схожие системы управления качеством.

В результате работа патентных экспертов в различных юрисдикциях становится все более похожей. Сегодня работа и ЕАПВ, и национальных патентных ведомств стран – членов ЕАПО основана на самых современных принципах; ведомства региона хорошо вписываются и технологически, и методологически в любые мировые системы ИС и готовы к экспертному взаимодействию с любым национальным и международным ведомством.

С учетом мирового опыта приобретает актуальность следующий шаг по развитию экспертного сотрудничества – формирование в евразийском регионе общего экспертно-информационного пространства. Основные принципы его функционирования – совместная работа экспертов патентных ведомств региона в рамках патентного поиска и экспертизы по существу, распределение нагрузки по патентным ведомствам с учетом их специализации в отдельных областях техники, привлечение к экспертизе в отдельных случаях ведущих специализированных научных и образовательных организаций.

#### Новые региональные объекты ИС.

Перспективным направлением является введение единого евразийского товарного знака. Экономические субъекты получают дополнительные возможности за счет сокращения временных и финансовых издержек.

#### Развитие механизмов разрешения споров.

Увеличение числа региональных объектов интеллектуальной собственности неизбежно влечет увеличение числа сопутствующих споров. По этой причине сохраняет актуальность вопрос создания постоянного органа по разрешению споров в рамках ЕАПО, а также выстраивания единой наднациональной системы оспаривания решений ЕАПВ и признания недействительным евразийского патента путем создания соответствующей евразийской судебной юрисдикции.

#### Формирование евразийского фармреестра.

Задача создания евразийского реестра обладающих фармакологической активностью действующих веществ, охраняемых патентом на изобретение, состоит в том, чтобы обеспечить заинтересованных лиц достоверной информацией о правовой охране лекарственных средств и тем самым предотвратить недобросовестные практики, связанные с выходом на рынок препаратов-аналогов (дженериков) до истечения срока действия патента на оригинальный препарат. Реализация инициативы будет способствовать развитию фармацевтической промышленности в странах региона, расширению доступа лекарств на рынок, совершенствованию системы государственной регистрации лекарственных препаратов, а также государственных закупок.

#### Развитие потенциала технопарков в сфере ИС.

В 2022 году ЕАПВ совместно со Всемирной организацией интеллектуальной собственности приступит к реализации проекта по расширению возможностей технопарков в области коммерциализации результатов интеллектуальной деятельности в странах – членах ЕАПО.

Концепция проекта – обеспечить условия для распространения и усвоения технопарками-бенефициарами новых знаний, основанных на наилучших практиках по коммерциализации результатов интеллектуальной деятельности, а также для формирования сетевого взаимодействия между технопарками региона по вопросам ИС.

### Обучение по программам высшего образования в сфере ИС.

В рамках этой инициативы по профессиональному развитию представителей стран – членов ЕАПО планируется проводить обучение в вузах (преимущественно – РГАИС) за счет средств бюджета ЕАПО по представлению от каждого патентного ведомства по образовательным программам высшего образования очной и очно-заочной форм обучения (бакалавриат, магистратура, аспирантура).

### Стажирование экспертных кадров региона.

Планируется осуществлять подготовку (повышать квалификацию) экспертов национальных патентных ведомств государств – членов ЕАПО и экспертов ЕАПВ по основным тематикам поступающих в ЕАПВ заявок на выдачу евразийских патентов на изобретения (с акцентом на наиболее сложные области, например фармацевтика, биотехнологии, изобретения, реализуемые с использованием компьютера) на базе Федерального института промышленной собственности и профильных учебных заведений высшего профессионального образования.

#### *Список источников:*

1. *Евразийская патентная конвенция от 9 сентября 1994 г. [Электронный ресурс] // Евразийская патентная организация. – Режим доступа: [https://www.eapo.org/ru/documents/norm/convention\\_txt.html](https://www.eapo.org/ru/documents/norm/convention_txt.html). – Дата доступа: 20.07.2022.*
2. *Протокол об охране промышленных образцов к Евразийской патентной конвенции от 9 сентября 1994 г. [Электронный ресурс] // Евразийская патентная организация. – Режим доступа: [https://www.eapo.org/ru/documents/norm/proc\\_industr\\_design\\_protect\\_txt.html](https://www.eapo.org/ru/documents/norm/proc_industr_design_protect_txt.html). – Дата доступа: 20.07.2022.*
3. *Годовой отчет 2021 [Электронный ресурс] // Евразийская патентная организация. – Режим доступа: [https://www.eapo.org/ru/publications/reports/report2021/index\\_ru.html](https://www.eapo.org/ru/publications/reports/report2021/index_ru.html). – Дата доступа: 20.07.2022.*
4. *Официальный веб-сайт Евразийской патентной организации [Электронный ресурс]. – Режим доступа: <https://www.eapo.org/ru/>. – Дата доступа: 20.07.2022.*

УДК 347

## **О подходах к систематизации (кодификации) законодательства в сфере интеллектуальной собственности**

*Ильина Ольга Дмитриевна, магистр права, ведущий специалист отдела законодательства в сфере авторского и смежных прав управления правового*

го и кадрового обеспечения государственного учреждения «Национальный центр интеллектуальной собственности», Республика Беларусь, г. Минск, [ilyinaod@gmail.com](mailto:ilyinaod@gmail.com);

Шадрина Виктория Андреевна, специалист отдела законодательства в сфере авторского и смежных прав управления правового и кадрового обеспечения государственного учреждения «Национальный центр интеллектуальной собственности», Республика Беларусь, г. Минск, [vikashadryna@gmail.com](mailto:vikashadryna@gmail.com);

Янтикова Екатерина Владимировна, начальник отдела законодательства в сфере авторского и смежных прав управления правового и кадрового обеспечения государственного учреждения «Национальный центр интеллектуальной собственности», Республика Беларусь, г. Минск, [e.yantikova@ncip.by](mailto:e.yantikova@ncip.by)

*Аннотация. Настоящая статья посвящена определению основных подходов к систематизации законодательства в сфере интеллектуальной собственности. Авторы описывают существующие виды (формы, способы) систематизации законодательства с выделением соответствующих уровней, более подробно рассматривается кодификация. В ходе проведенного исследования сделан вывод о необходимости проведения систематизации законодательства в сфере интеллектуальной собственности в несколько этапов, основным из которых является полная кодификация.*

*Ключевые слова: интеллектуальная собственность; систематизация законодательства; кодификация.*

### **Approaches to systematization (codification) of intellectual property legislation**

*Annotation. The research is devoted to identifying the main approaches to systematization of legislation in the field of intellectual property. The authors describe existing types (forms, methods) of systematization of legislation with allocation of corresponding levels, and codification is considered in detail. It is concluded that systematization of legislation in the field of intellectual property should be carried out in several stages, the basic of which is full codification.*

*Keywords: intellectual property; systematization of legislation; codification.*

В целях развития системы интеллектуальной собственности (далее – ИС) Стратегией Республики Беларусь в сфере интеллектуальной собственности до 2030 года, утвержденной постановлением Совета Министров Республики Беларусь от 24 ноября 2021 г. № 672, предусмотрена проработка вопроса о кодификации законодательства в данной сфере [гл. 5, 1].

Настоящее исследование направлено на определение основных подходов к систематизации (кодификации) законодательства в сфере ИС на основании анализа юридической литературы, касающейся вопросов систематизации законодательства в сфере ИС.

На каждом этапе исторического, экономического и политического развития общества систематизация правил поведения принимала ту или иную форму в зависимости от объективных предпосылок, существующих на тот момент в обществе, в том числе от задач систематизации, массива правил поведения, динамичности и степени развития общественных отношений.

Виды (формы, способы) систематизации можно рассматривать как последовательные этапы развития законодательства, следующие за развитием общественных отношений в целом. Так, любая систематизация начинается с учета и ревизии, продолжается инкорпорацией (простое объединение), потом следует консолидация (структуризация по различным критериям с целью удобства использования) и, наконец, кодификация (систематизация и праяворчество).

Анализ научной литературы показал, что каждая из указанных форм систематизации законодательства имеет свои предпосылки, отличается от других форм объемом вмешательства в содержательную часть нормативных правовых актов, а также последствиями реализации, то есть принятием (изданием) определенного вида нормативного правового акта.

В ходе проведенного исследования был сделан вывод о том, что наиболее распространенными видами систематизации являются **инкорпорация, консолидация и кодификация**.

Вместе с тем выделяются также учет, ревизия, которые предшествовали вышеназванным видам систематизации в процессе исторического развития, а в современном мире являются неотъемлемой частью более совершенных форм систематизации. Такой вид систематизации, как свод законов, некоторыми авторами понимается как высшая форма систематизации, при которой объединяется весь массив законодательных актов [2]. В рамках кодификации можно выделить также декодификацию и рекодификацию.

Как и в отношении систематизации законодательства в целом, к основным способам **систематизации законодательства в сфере ИС** следует относить кодификацию, инкорпорацию и консолидацию.

На современном этапе исторического развития кодификация является наиболее востребованным видом систематизации для исследователей. Наибольшее количество классификаций характерно именно для кодификации.

В зависимости от состояния элемента системы правового регулирования, подвергающегося систематизации в форме кодификации, выделяют отраслевую и комплексную (межотраслевую) кодификацию [3]. В юридической практике делят кодификацию также всеобщую (создание «кодекса кодек-

сов»), отраслевую (подотраслевую) и специальную (кодификация правовых институтов) [4].

В соответствии с частью второй пункта 24 Концепции совершенствования законодательства Республики Беларусь, одобренной Указом Президента Республики Беларусь от 10 апреля 2002 г. № 205 (далее – Концепция), **главным путем развития системы законодательства является кодификация**, позволяющая достичь единого, юридически цельного регулирования в отраслях и определенных институтах права [5].

При этом важное значение имеет и **консолидация** нормативных правовых актов, которая позволит обстоятельно упорядочить нормативный массив и обеспечить правоприменителям удобство в пользовании им (может быть этапом, предшествующим кодификации).

В науке выделяют следующие предпосылки, влияющие на выбор того или иного вида (формы, способа) систематизации законодательства: цель, массив законодательства, потребности общества [6].

**Юридическая цель** систематизации заключается в том, чтобы правовое регулирование отношений в определенной сфере стало наиболее упорядоченным, интегрированным и доступным для понимания. **Общественная цель** систематизации – достижение такого нормативно-правового регулирования соответствующей сферы, которое обеспечило бы для каждого надежные юридические гарантии его конституционных прав [6].

Признаки имеющегося **массива законодательства**, в том числе объем, состав, система правового регулирования (отрасль, подотрасль, институт), комплексность, напрямую влияют на вид систематизации.

**Потребности общества** также влияют на выбор систематизации, поскольку они обуславливают не только содержание, но и форму правового регулирования.

Кроме того, в соответствии с частью второй пункта 13 Концепции отрасли законодательства базируются на кодексах, за исключением отраслей, кодификация которых затруднена либо преждевременна (хозяйственное право, право социального обеспечения и др.) [5]. Такие отрасли должны основываться на комплексе **консолидированных законов**. Кодекс или консолидированный закон определяют основные институты конкретной отрасли законодательства, а также нормативные правовые акты, которые необходимо принять.

Таким образом, на основании проведенного исследования были выделены **три основных** подхода, которые могут быть применимы к систематизации законодательства в сфере ИС:

- 1) консолидация;
- 2) кодификация;
- 3) кодификация через консолидацию (консолидация – промежуточный этап на пути к кодификации).



Кроме того, дополнительным этапом может быть **рекодификация**, которая в соответствии с Концепцией является перспективным направлением систематизации. Рекодификация в том числе может представлять собой существенное изменение существующего кодекса (как структурное, так и содержательное) [п. 24, 5].

Поскольку общественным отношениям в сфере ИС свойственно быстро развиваться, полагаем, что этим в будущем может быть обусловлена потребность обратиться к рекодификации. Применительно к законодательству в сфере ИС рекодификация может применяться, например, в случае возникновения новых видов объектов ИС, изменения подходов к регулированию отношений, связанных с существующими объектами ИС, обусловленных развитием науки, инноваций, социальными, экономическими, политическими, технологическими или иными причинами или потребностями.

Помимо кодификации, инкорпорации и консолидации в зависимости от различных критериев выделяют и другие виды систематизации законодательства.

По результатам анализа юридической литературы **полагаем возможным выделить следующие способы систематизации (кодификации) законодательства в сфере ИС в зависимости от количества уровней регулирования:**

1) одноуровневая систематизация, или полная кодификация, – объединение норм об ИС в одном нормативном правовом акте (в рамках отдельного нормативного правового акта (например, кодекс об ИС) либо в рамках гражданского кодекса);

2) двухуровневая систематизация, или частичная кодификация, – закрепление только общих положений об ИС либо общих положений и основных норм о видах объектов ИС в одном нормативном правовом акте (как правило, таким актом является гражданский кодекс, однако может быть и кодекс об ИС), а специальных положений в специальных нормативных правовых актах, посвященных правовому регулированию отношений, связанных с созданием и использованием конкретных видов объектов ИС [7].

Выбор конкретного способа систематизации (кодификации) законодательства в сфере ИС должен основываться на анализе их преимуществ и недостатков.

### **1. Одноуровневая систематизация, или полная кодификация**

#### **Преимущества:**

- **в целом:**

– позволит избежать дублирования идентичных или схожих положений в разных нормативных правовых актах и тем самым позволит обеспечить реализацию предусмотренного Законом Республики Беларусь от 17 июля 2018 г. № 130-З «О нормативных правовых актах» принципа системности

и комплексности правового регулирования общественных отношений (наличие целостной и согласованной совокупности нормативных правовых актов, отсутствие пробелов в законодательстве (правовом регулировании), исключаящих или затрудняющих реализацию принимаемых (издаваемых) нормативных правовых актов, а также отсутствие коллизий нормативных правовых актов) [п. 9 ст. 6, 8];

– позволит упростить толкование содержания нормативных предписаний и повысить качество правоприменительной деятельности;

• **полной кодификации в рамках отдельного кодекса об ИС:**

– позволит сосредоточить нормы об ИС в одном специальном нормативном правовом акте, что также будет способствовать реализации принципа системности и комплексности правового регулирования общественных отношений в сфере ИС;

– будет обоснованным включение (не потребует дополнительного рассмотрения и обоснования вопрос о включении) в отдельный кодекс об ИС норм, которые по своей природе не относятся к гражданско-правовым, однако имеют вспомогательный, предшествующий характер по отношению к ним (прежде всего нормы, касающиеся процедуры предоставления правовой охраны объектам права промышленной собственности).

**Недостатки:**

• **полной кодификации в рамках Гражданского кодекса Республики Беларусь (далее – ГК):**

– следствием большого объема нормативного массива в сфере ИС станет то, что нормы права ИС займут существенное место в ГК относительно его общего объема (примером является часть четвертая Гражданского кодекса Российской Федерации (далее – ГК РФ), которая занимает 316 из 1541 последовательно пронумерованных статей ГК РФ; при этом в ГК Раздел V «Интеллектуальная собственность» занимает 51 из 1092 последовательно пронумерованных статей);

– потребует дополнительного рассмотрения и обоснования вопрос о включении в ГК как имеющий наибольшую юридическую силу акт гражданского законодательства норм, которые по своей природе не относятся к гражданско-правовым, однако имеют вспомогательный, предшествующий характер по отношению к ним: прежде всего нормы, касающиеся процедуры предоставления правовой охраны объектам права промышленной собственности;

• **полной кодификации в рамках отдельного кодекса об ИС:**

– потребуются дополнять ГК нормами, предусматривающими соотношение общих положений ГК и кодекса об ИС с учетом потребности обеспечения реализации принципа системности и комплексности правового регулирования общественных отношений, в том числе отсутствия пробелов в правовом регулировании.

## 2. Двухуровневая систематизация, или частичная кодификация

### Преимущества:

– позволит избежать включения в ГК норм, не являющихся по своей природе гражданско-правовыми.

### Недостатки:

– в связи с распределением специальных норм права по отдельным законам, касающимся видов объектов ИС, возникает риск того, что положения ГК об ИС, являющиеся общими, непосредственно не будут применяться (так, в настоящее время чаще всего на практике используются нормы специальных законов, достаточно редко используются непосредственно нормы соответствующего раздела ГК);

– возникает риск дублирования правовых предписаний ГК на уровне законов, в том числе с возможными отклонениями (искажениями), коллизиями, усложняющими определение их действительного содержания и значения и, следовательно, правоприменение.

Анализ выделенных преимуществ и недостатков подходов к систематизации (кодификации) законодательства в сфере ИС показал, что наибольшим числом преимуществ и наименьшим числом недостатков обладает такой подход, как полная, или одноуровневая, кодификация законодательства в сфере ИС.

Таким образом, по результатам проведенного исследования полагаем возможным проведение систематизации законодательства в сфере ИС в Республике Беларусь в несколько этапов:

– промежуточная консолидация;

– полная, или одноуровневая, кодификация (с созданием Кодекса об ИС Республики Беларусь);

– дополнительный этап (в случае необходимости) – рекодификация.

### Список источников:

1. *О Стратегии Республики Беларусь в сфере интеллектуальной собственности до 2030 года [Электронный ресурс]: постановление Совета Министров Респ. Беларусь, 24 нояб. 2021 г., № 672 // ЭТАЛОН. Законодательство Республики Беларусь / Нац. центр правовой информ. Респ. Беларусь. – Минск, 2022.*

2. *Шершеневич, Г.Ф. Общая теория права. – М.: Изд. Бр. Башмаковых, 1911. – 698 с.*

3. *Рожкова М.А., Богустов А.А. [и др.]; под общей редакцией М.А. Рожковой. Цивилистическая концепция интеллектуальной собственности в системе российского права: монография. – М.: Статут, 2018. – 271 с.*

4. *Дмитриев Ю.А., Казьмин И.Ф., Лазарев В.В., Лейст О.Э. и др.; под общ. ред.: Пиголкин А.С. Общая теория права: учебник. – М.: МГТУ им. Баумана, 1996. – 384 с.*

5. *О Концепции совершенствования законодательства Республики Беларусь [Электронный ресурс]: Указ Президента Республики Беларусь, 10 апреля 2002 г. № 205: // ЭТАЛОН. Законодательство Респ. Беларусь / Нац. центр правовой информ. Респ. Беларусь. – Минск, 2022.*

6. *Васильева, Ю.В. Кодификация российского законодательства о социальном обеспечении: теоретические и практические проблемы: автореф. дис. – М., Гос. образ. учрежд. высш. профес. образования «Московская государственная юридическая академия» имени О.Е. Кутафина, 2010. – 55 с.*

7. *Рузакова, О.А. Законодательство об интеллектуальных правах в Российской Федерации, странах Евросоюза и Евразийского экономического союза: сравнительный анализ // Вест. РГГУ. Серия: Экономика. Управление. Право. – 2019. – № 1. – С. 111–121.*

8. *О нормативных правовых актах [Электронный ресурс] : Закон Респ. Беларусь, 17 июля 2018 г., № 130-3 // ЭТАЛОН. Законодательство Республики Беларусь / Нац. центр правовой информ. Респ. Беларусь. – Минск, 2022.*

9. *Гражданский кодекс Республики Беларусь [Электронный ресурс] : принят Палатой представителей 28 октября 1998 г. : одобр. Советом Республики 19 ноября 1998 г. : с изм. и доп. от 31.12.2021 // ЭТАЛОН. Законодательство Республики Беларусь / Нац. центр правовой информ. Респ. Беларусь. – Минск, 2022.*

10. *Гражданский кодекс Российской Федерации (часть четвертая) от 18 декабря 2006 г. № 230-ФЗ (ред. от 14.07.2022) [Электронный ресурс] // СПС «Консультант Плюс». – Минск, 2022.*

УДК 339

### **TikTok і аўтарскія правы**

*Кажадуб Лізавета Уладзіміраўна, спецыяліст інфармацыйна-выдавецкага аддзела ўпраўлення навукова-адукацыйнай і выдавецкай дзейнасці дзяржаўнай установы «Нацыянальны цэнтр інтэлектуальнай уласнасці», Рэспубліка Беларусь, г. Мінск;*

*Варапай Алена Уладзіміраўна, магістр філалагічных навук, вядучы спецыяліст інфармацыйна-выдавецкага аддзела ўпраўлення навукова-адукацыйнай і выдавецкай дзейнасці дзяржаўнай установы «Нацыянальны цэнтр інтэлектуальнай уласнасці», Рэспубліка Беларусь, г. Мінск, a.voropai@ncip.by*

*Анатацыя. Сучасныя лічбавыя тэхналогіі дазваляюць карыстальнікам бесперашкодна ствараць і выкладваць вынікі сваёй інтэлектуальнай дзейнасці ў любы момант часу. Адною з найбольш папулярных платформаў, якія*

дазваляюць апэратыўна стварыць і выкласці аўтарскі кантэнт, з'яўляецца платформа TikTok. У многіх аўтараў падобнага лічбавага кантэнту ўзнікае пытанне аб магчымасці яго прававой абароны. У дадзеным артыкуле раскрываюцца асноўныя аспекты абароны правоў на інтэлектуальную дзейнасць у сацыяльнай сетцы TikTok з улікам палажэнняў, якія ўтрымліваюцца ў карыстальніцкіх пагадненнях платформы.

Ключавыя словы: TikTok; кантэнт; аўтарскія правы; лічбавае права; ролі; таварны знак; інтэлектуальная ўласнасць.

## TikTok and copyright

*Annotation. Modern digital technologies allow users to freely create and post the results of their intellectual activity at any time. One of the most popular platforms that allows you to quickly create and post author's content is the TikTok. Many authors of such digital content have a question about the possibility of its legal protection. This article reveals the main aspects of intellectual property rights protection in the TikTok, taking into account the provisions contained in the user agreements of the platform.*

*Keywords: Tik Tok; content; copyright; digital law; royalty; trademark; intellectual property.*

Сярод мноства сацыяльных сетак усё большую папулярнасць па ўсім свеце набірае сэрвіс для стварэння і прагляду кароткіх відэа, які належыць пекінскай кампаніі «ByteDance» (Кітайская Народная Рэспубліка) TikTok. Паводле статыстычных дадзеных платформы кіравання сацыяльнымі сеткамі «Hootsuite» [1], наведванне сеткі на 2021 г. складала 800 млн. актыўных карыстальнікаў у месяц, што зрабіла TikTok сёмай па наведвальнасці сацыяльнай сеткай у свеце. У дзень прыкладанне наведвае больш за 40 млн. карыстальнікаў з усяго свету, 21 % з іх уваходзіць ва ўзроставую групу 25-34 гадоў. Самая актыўная аўдыторыя, вядома, падлеткі: 43 % складаюць карыстальнікі 13-17 гадоў. Аналітыкі платформы App Annie прагназуюць, што ў 2022 г. TikTok паб'е два рэкорды: глабальная колькасць запамповак прыкладання перавысіць 3 млрд., а сацыяльная сетка атрымае каля \$ 9 млрд. у крамах мабільных прыкладанняў iOS і Google Play, што таксама абумоўлена платнымі паслугамі, якія прадстаўляюцца самой сацыяльнай сеткай [2].

У прыкладанні TikTok карыстальнікі штодня актыўна дзеляцца вынікамі сваёй інтэлектуальнай дзейнасці: відэаролікамі, музыкай, выявамі і інш. Самымі частымі аб'ектамі інтэлектуальнай уласнасці ў рамках дадзенага сэрвісу з'яўляюцца відэаролікі, прапанаваныя ўласна платформай TikTok і якія знаходзяцца ва ўкладцы «Трэндз»: музычныя творы, урыўкі з кінасерыялаў, харэаграфічныя пастаноўкі і г. д. Аўтарамі відэаролікаў з'яўля-

юцца непасрэдна індывіды, якія іх склалі, а праваўладальнікам з'яўляецца «ByteDance». Тое ж самае можна сказаць і пра стыкеры TikTok, з тым толькі выключэннем, што стыкеры з'яўляюцца іншым аб'ектам аўтарскага права, а менавіта творам выяўленчага мастацтва. Але суб'ектны склад праваадносін тут тоесны. Таксама варта адзначыць, што прававы статус кінафільмаў з пункту гледжання права інтэлектуальнай уласнасці роўны прававому статусу роліка ў TikTok – яны абодва з'яўляюцца аўдыёвізуальнымі творами (у тым выпадку, калі сам ролік адказвае прыкметам аўдыёвізуальнага твору).

TikTok не раскрывае свае метады вядзення бізнесу, але агульнавядомым з'яўляецца тое, што «ByteDance» заключыў здзелкі з праваўладальнікамі і выплачвае роялці ў абмен на магчымасць выкарыстоўваць іх музыку. Па падобным пагадненні ажыццяўляюць аплату большасць падобных прыкладанняў, а таксама YouTube, розныя вэб-сайты, стрымеры, падкасты, радыёстанцыі і іншыя вясчальныя кампаніі. Звычайна гэта ўстаноўленая плата або праэнт у абмен на магчымасць выкарыстоўваць музыку выканаўцы на сваёй платформе.

Заўважым, што большая частка музыкі, якую карыстальнік можа пачуць на TikTok і ў большасці анлайн-рэсурсаў, ліцэнзуецца менавіта такім чынам. Таму TikTok не сутыкаецца з тысячамі судовых пазоваў ад праваўладальнікаў аб неправамерным выкарыстанні іх уласнасці. Калі індывід выконвае ліцэнзаваную музыку, праваўладальнікі атрымліваюць зніжку. Калі індывід прадае ліцэнзаваную музыку, праваўладальнікі атрымліваюць праэнты.

Карыстальніцкае пагадненне і Правілы супольнасці TikTok не дазваляюць публікаваць, распаўсюджваць (дзяліцца) або адпраўляць кантэнт, які парушае правы на таварныя знакі ці іншыя правы інтэлектуальнай уласнасці.

Таксама TikTok не дае права выкарыстоўваць кантэнт, які парушае і аўтарскія правы. Выкарыстанне абароненага аўтарскім правам кантэнту іншых асоб без належнага дазволу або законнай падставы можа прывесці да парушэння палітыкі TikTok [3].

Усё змесціва, праграмнае забеспячэнне, малюнкi, тэкст, графічныя выявы, ілюстрацыі, лагатыпы, патэнты, таварныя знакі, знакі абслугоўвання, аўтарскія правы, фатаграфіі, аўдыё, відэа, музыка і знешні выгляд паслуг і ўсе правы на інтэлектуальную ўласнасць, звязаныя з імі, належаць або ліцэнзаваны «ByteDance» [5]. «Пры гэтым вы ці вашыя ліцэнзіяры будуць мець правы на любы карыстальніцкі кантэнт, які вы загружаеце або перадаеце пры дапамозе нашых паслуг», – удакладняецца ў пагадненні.

На песню ў любым відэароліку TikTok распаўсюджваюцца два асноўных аўтарскіх правы: права на публічнае выкананне (кампазіцыя песні, якая, як правіла, належыць аўтару песні ці яе выдаўцу) і права на механічнае прайграванне (сам запіс звычайна належыць лэйблу).

У той жа час не ўсе выпадкі выкарыстання абароненага аўтарскімі правамі кантэнту з'яўляюцца парушэннем. Выключэнні з законаў аб абароне аўтарскіх правоў, такія як дактрына аб добрасумленным (вольным) выкарыстанні або іншыя прыдатныя законы, дапускаюць выкарыстанне абароненага аўтарскімі правамі твора пры пэўных абставінах.

### ***Выдаленне кантэнту.***

Згодна з Карыстальніцкім пагадненнем і Правіламі супольнасці дадзенай сацыяльнай сеткі, любы карыстальніцкі кантэнт, які парушае аўтарскія правы іншай асобы, можа быць выдалены. Парушэнні выяўляюцца двума спосабамі: першасная мадэрацыя ролікаў (з дапамогай мадэратараў і штучнага інтэлекту адсейваюцца забароненыя або парушаючыя правы матэрыялы); скаргі карыстальнікаў (пры павелічэнні колькасці скаргаў на канкрэтны відэаролік апошні можа быць заблакаваны («ценыя бан») або выдалены.

За паўторныя парушэнні аўтарскіх правоў пры выкарыстанні сайта або прыкладання ТікТок, а таксама за іншыя парушэнні Карыстальніцкага пагаднення і Правілаў супольнасці дзеянне ўліковага запісу парушальніка можа быць прыпынена або спынена. Таксама ТікТок пакідае за сабой права адмовіць уладальніку ўліковага запісу, які выкарыстоўваўся для неправамерных дзеянняў, у стварэнні новага ўліковага запісу на сайце або ў прыкладанні ТікТок або ў іншым размяшчэнні на ТікТок [3].

У выпадку пацверджанага парушэння кампанія «ByteDance» кіруецца DMCA (Digital Millennium Copyright Act – Закон аб аўтарскім праве ў лічбавую эпоху) і па факце ніякай сур'ёзнай адказнасці не нясе, бо абараняе не самі кампаніі, а іх карыстальнікаў, якія не дасведчаныя аб асобных парушэннях у гэтай сферы. Таму, атрымаўшы абвінавачванне, такія сэрвісы, як ТікТок, звычайна выдаляюць файлы, за якімі было зарэгістравана парушэнне, і такім чынам задавальняюць прад'яўленыя патрабаванні.

Канешне, выдаленне відэаролікаў не прыносіць ніякіх роялці выканаўцам або іншым уладальнікам правоў на выкарыстанне твора, а значыць, вядзе да буйных фінансавых страт зацікаўленых асоб.

### ***Апавяшчэнне аб парушэнні аўтарскіх правоў.***

Адным з самых дзейсных спосабаў урэгулявання ўзнікшага канфлікту з'яўляецца сувязь з карыстальнікам напрамую. У рамках лічбавых супольнасцяў, якія ствараюцца на аснове той ці іншай сацыяльнай сеткі, гэта самы эфектыўны спосаб вырашэння канфлікту як для карыстальніка, так і для канкрэтнай супольнасці ў сетцы Інтэрнэт.

На платформе ТікТок таксама ёсць магчымасць падачы заявы аб парушэнні аўтарскіх правоў. Усе прэтэнзіі павінны ўтрымліваць інфармацыю, запытаную ў анлайн-форме заявы аб парушэнні аўтарскіх правоў.

Перад адпраўкай паведамлення карыстальніку служба падтрымкі TikTok нагадвае, што наўмыснае прадастаўленне загадзя ілжывай або сфальсіфікаванай заявы можа пацягнуць за сабой адказнасць за прычыненую шкоду [3].

#### ***Адказ на апавяшчэнне аб парушэнні аўтарскіх правоў.***

Калі карыстальнік атрымаў апавяшчэнне аб парушэнні аўтарскіх правоў, якое, на яго думку, з'яўляецца памылковым, або ён лічыць, што мае права выкарыстоўваць гэты кантэнт, то можна звярнуцца непасрэдна да ўладальніка аўтарскіх правоў, каб запытаць адазваць гэтае апавяшчэнне.

Таксама ў карыстальнікаў ёсць магчымасць падаць сустрэчнае апавяшчэнне з дапамогай адмысловай анлайн-формы. Усе сустрэчныя апавяшчэнні павінны ўтрымліваць інфармацыю, запытаную ў форме сустрэчнага паведамлення. Не паказваючы неабходную інфармацыю, платформа можа абмежаваць магчымасць вывучэння сустрэчнага паведамлення і прывесці да яго адхілення.

Калі TikTok не атрымае апавяшчэнне аб тым, што асоба, якая першапачаткова падала заяву аб парушэнні аўтарскіх правоў, патрабуе вынясення судавага рашэння для прадукціі далейшага парушэння па разгляданаму матэрыялу, ён зможа замяніць або спыніць блакаванне доступу да матэрыялу, які быў выдалены, калі гэты матэрыял не парушае аўтарскія правы трэціх асоб. Рашэнне аб паўторным размяшчэнні матэрыялу прымаецца TikTok па ўласным меркаванні [3].

#### ***Парушэнне правоў на таварныя знакі.***

Законы аб таварных знаках забараняюць парушэнне правоў на таварныя знакі, якім, як правіла, з'яўляецца несанкцыянаванае выкарыстанне таварнага знака або знака абслугоўвання ў сувязі з таварамі ці паслугамі такім чынам, які можа выклікаць змешванне ў вачах спажывецца, у тым ліку зман, у дачыненні да крыніцы паходжання тавару ці паслугі, спонсарства ці іншага віду сувязі той ці іншай асобы з вытворцам адпаведных тавараў і/або паслуг [4].

У той жа час выкарыстанне таварнага знака іншай асобы для мэтай прамой дасылкі, правамернага каментавання, крытыкі, парадыравання, размяшчэння спажывецкіх водгукаў на прадукты ці паслуг уладальніка таварнага знака альбо для мэт правамернага параўнання прадуктаў ці паслуг ўладальніка таварнага знака з іншымі прадуктамі ці паслугамі, калі пры гэтым таварны знак не выкарыстоўваецца карыстальнікам для абазначэння ўласных тавараў або паслуг або тавараў або паслугі трэціх асоб, як правіла, не лічыцца парушэннем палітыкі TikTok. Аналагічным чынам дазволена ствараць фан-старонкі брэнда нават без дазволу брэнда пры ўмове, што яе стваральнік не заяўляе аб тым, што выступае ад імя брэнда або звязаны з ім, альбо іншым чынам не парушае правы інтэлектуальнай уласнасці брэнда [3].

***Выдаленне кантэнту, прыпыненне або спыненне дзеяння ўліковага запісу.***



Згодна з Карыстальніцкім пагадненнем і Правіламі супольнасці TikTok, любы кантэнт, які парушае правы на таварныя знакі іншых асоб, можа быць заблакаваны. За неаднаразовае парушэнне правоў на таварныя знакі пры выкарыстанні сайта або прыкладання TikTok, а таксама за іншыя парушэнні Карыстальніцкага пагаднення і Правілаў супольнасці дзеянне ўліковага запісу карыстальніка можа быць прыпынена або спынена. Таксама TikTok пакідае за сабой права адмовіць ўладальніку ўліковага запісу, які выкарыстоўваўся для неправамерных дзеянняў, у стварэнні новага ўліковага запісу на сайце або ў прыкладанні TikTok або ў іншым размяшчэнні на TikTok.

***Адказ на апавяшчэнне пра парушэнне правоў на таварны знак.***

Калі карыстальнік атрымаў апавяшчэнне пра парушэнне правоў на таварны знак у сваім кантэнце, якое, на яго думку, з'яўляецца памылковым, ці ён лічыць, што мае ўсе правы выкарыстаць гэты кантэнт, які змяшчае таварны знак, можна звярнуцца непасрэдна да ўладальніка таварнага знака, каб запытаць адазваць гэтае апавяшчэнне.

Як карыстальнік сацыяльнай сеткі TikTok, індывід нясе адказнасць за публікуемыя матэрыялы. Калі ў карыстальніка ёсць пытанні адносна законаў аб абароне аўтарскіх правоў і правоў на таварныя знакі, напрыклад: ці парушае яго кантэнт выкарыстанне імя або брэнда трэцяй асобы ці іншыя дзеянні права іншай асобы, заўсёды можна звярнуцца па юрыдычную кансультацыю.

Калі карыстальнік адпраўляе ў службу падтрымкі TikTok заяву або апавяшчэнне аб парушэнні правоў, прадстаўнікі платформы могуць звязацца непасрэдна з карыстальнікам, калі ў іх узнікнуць дадатковыя пытанні па заяве або паведамленню. Важна адзначыць, што TikTok не мае права выносіць рашэнні па спрэчках паміж трэцімі асобамі і можа не мець магчымасці выдаліць кантэнт або прыпыніць дзеянне ўліковага запісу, пра якія паведамлілі. У якасці альтэрнатывы можна звярнуцца да асобы, якая размясціла кантэнт або якая валодае ўліковым запісам, каб паспрабаваць вырашыць праблему напрамую [5].

TikTok з'яўляецца сучаснай моладзевай сацыяльнай сеткай, якая дае магчымасць самавыяўлення шляхам размяшчэння ўнікальнага аўтарскага кантэнту. Адміністрацыя дадзенага прыкладання сочыць за выкананнем правілаў, а абарона аўтарскіх правоў – адзін з асноватворных прынцыпаў, якім накіроўваецца платформа ў сваёй дзейнасці. Пры публікацыі відэаролікаў важна ўлічваць нормы Карыстальніцкага пагаднення і Правілаў супольнасці TikTok, каб пазбегнуць канфіскацыі размешчанага роліка або блакавання акаўнта (па вырашэнню платформы рахунак карыстальніка можа быць заблакаваны назаўсёды).

Уласнае аўтарскае права на твор можна даказаць спасылкай або скрыншотам публікацыі пад сваім імем, адпраўленым на сябе паведамленнем па электроннай пошце з файламі або іншымі спосабамі, якія паказваюць на аўтара.

Адзначым, што яшчэ адным са спосабаў абароны аўтарскага кантэнту з'яўляецца працэдура рэгістрацыі і дэпанавання аб'ектаў аўтарскага права. Дэпанаванне дазваляе засведчыць наяўнасць твора ў пэўнай форме на пэўную дату. Працэдура даступная як для апублікаваных, так і для неапублікаваных твораў. Па яе выніках заяўнік атрымлівае афіцыйны дакумент, які пацвярджае, што на момант яго выдачы дадзена асоба ўжо прэтэндавала на аўтарства [6].

У заключэнне варта падкрэсліць, што свабодны доступ да творчага кантэнту не адзначае, што яго можна свабодна выкарыстоўваць у сваіх мэтах. Уважлівае стаўленне карыстальнікаў да захавання правілаў, створаных лічбавай супольнасцю ў рамках канкрэтнай сацыяльнай сеткі, спрыяе пазбяганню канфліктных сітуацый паміж аўтарамі кантэнту.

*Спіс крыніц:*

1. *Hootsuite: Social Media Marketing & Management Dashboard [Электронны ресурс]. – Режим доступа: <https://blog.hootsuite.com/tiktok-stats/>. – Дата доступа: 10.06.2022.*

2. *AppAnnie: аудитория TikTok растет быстрее конкурентов [Электронный ресурс]. – Режим доступа: <https://www.sostav.ru/publication/appannie-auditoriya-tiktok-rast-t-bystree-konkurentov-51244.html>. – Дата доступа: 08.06.2022.*

3. *TikTok, правила сообщества [Электронный ресурс]. – Режим доступа: <https://www.tiktok.com/community-guidelines?lang=ru>. – Дата доступа: 13.06.2022.*

4. *О товарных знаках и знаках обслуживания: Закон Респ. Беларусь, 27 окт. 2000 г., № 447-3// Нац. реестр правовых актов Респ. Беларусь, № 106, 2/222 [Электронный ресурс]. – Минск, 2000. – Режим доступа: <http://www.shabunevich.by/law7.htm>. – Дата доступа: 20.06.2022.*

5. *Пользовательское соглашение TikTok. Режим доступа: <https://www.tiktok.com/legal/terms-of-service-row?lang=ru>. – Дата доступа: 13.06.2022.*

6. *Регистрация и депонирование произведений [Электронный ресурс]. – Режим доступа: <https://www.ncip.by/avtorskie-i-smezhnye-prava/registratsiya-i-deponirovanie-oap/>. – Дата доступа: 15.06.2022.*

УДК 338.1

## **Патентная и инновационная деятельность как фактор экономического роста Республики Беларусь**

*Казначеева Юлия Владимировна, специалист информационно-аналитического отдела государственного учреждения «Национальный центр интеллектуальной собственности», Республика Беларусь, г. Минск, [j.v.kaznacheeva@gmail.com](mailto:j.v.kaznacheeva@gmail.com)*

*Аннотация. Данная статья посвящена исследованию влияния патентной и инновационной деятельности на экономический рост страны. Автором проведен анализ динамики различных показателей, характеризующих инновационную активность белорусских организаций, а также проведен анализ внутренних затрат на НИОКР. Проведено исследование взаимосвязи проанализированных показателей путем расчета коэффициентов корреляции Пирсона. Полученные в результате анализа данные о патентной деятельности в стране могут быть использованы для определения уровня инновационного развития Республики Беларусь.*

*Ключевые слова: инновационная активность; патентная деятельность; затраты на инновации; НИОКР; экономический рост.*

### **Patent and innovation activity as a factor of economic growth of the Republic of Belarus**

*Annotation. This article is devoted to the study of the impact of patent and innovation activities on the economic growth of the country. The author analyzes the dynamics of various indicators characterizing the innovative activity of Belarusian organizations, as well as analyzes internal R&D costs. The study of the relationship of the analyzed indicators by calculating the Pearson correlation coefficients was carried out. The data obtained as a result of the analysis on patent activity in the country can be used to determine the level of innovative development of the Republic of Belarus.*

*Keywords: innovation activity; patent activity; innovation costs; R&D; economic growth.*

С целью определения влияния патентной активности на экономическое развитие Республики Беларусь воспользуемся такими показателями, как внутренние затраты на научные исследования и разработки (далее – НИОКР); инновационная активность организаций; объем отгруженной инновационной продукции (работ, услуг) и оказанных услуг инновационного характера; объем патентования и валовой внутренний продукт на душу населения Республики Беларусь (далее – ВВП), представленные в официальных бюллетенях Национального статистического комитета Республики Беларусь, годовых отчетах Национального центра интеллектуальной собственности (далее – НЦИС) и на официальном сайте Международного валютного фонда [1].

В период с 2016 по 2021 год наблюдается непрерывное увеличение внутренних затрат на научные исследования и разработки. Так, в 2021 году вышеуказанный показатель составил 813,3 млн бел. руб., что на 71,1 % больше показателя 2016 года. За рассматриваемый период также отмечается увеличение ВВП с 5040,0 до 7300,0 долл. США (снижение показателя отмечено

только в 2020 году, что может быть обусловлено неблагоприятной эпидемиологической ситуацией в мире). Также наблюдается увеличение объема отгруженной инновационной продукции и оказанных услуг инновационного характера: в 2021 году данный показатель был равен 13143,1 млн бел. руб., что на 187,1 % выше показателя 2016 года (рисунок).

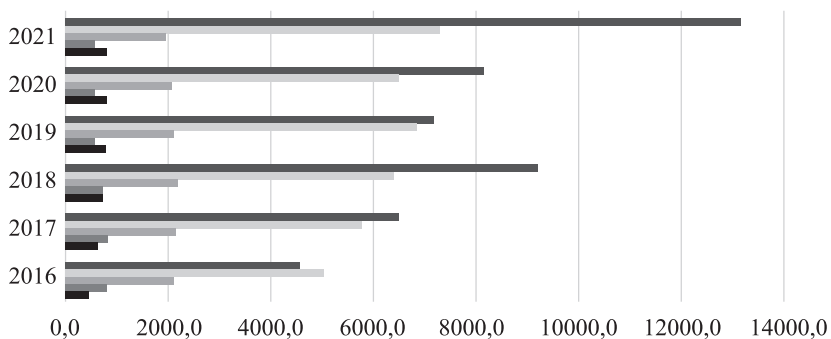

	2016	2017	2018	2019	2020	2021
■ Объем отгруженной инновационной продукции (работ, услуг) и оказанных услуг инновационного характера, млн. руб.	4578,1	6497,7	9172,4	7188,5	8152,6	13143,1
■ ВВП на душу населения, долл. США	5040,0	5780,0	6350,0	6830,0	6520,0	7300,0
■ Инновационная активность организаций * 100, % *	2110,0	2160,0	2200,0	2110,0	2060,0	1970,0
■ Объем патентования, единиц **	808	834	739	574	585	576
■ Внутренние затраты на научные исследования и разработки, млн. руб.	475,3	617,7	739,3	777,8	807,0	813,3

\* удельный вес инновационных организаций, осуществлявших затраты на технологические, организационные и маркетинговые инновации в общем числе обследованных организаций, %

\*\* количество заявок на изобретения и полезные модели со стороны национальных заявителей, поданных в НЦИС

*Рисунок. Показатели патентной и инновационной деятельности и объем затрат на НИОКР в Республике Беларусь*

Примечание: собственная разработка автора на основании источников [3-8; 10].

Согласно данным рисунка, с 2019 по 2021 год показатель «Инновационная активность организаций» характеризовался снижением. Кроме того, на протяжении всего рассматриваемого периода наблюдалось непрерывное снижение заявительской активности на патентование изобретений и полезных моделей со стороны национальных заявителей, несмотря на увеличение рассматриваемых выше показателей. Так, в 2021 году вышеуказанный показатель был равен 576 единицам, что на 28,7 % ниже показателя 2016 года.

Для анализа взаимосвязи патентной деятельности с экономическим ростом рассчитаем коэффициент корреляции Пирсона, отображающий тесноту линейной взаимосвязи и изменяющийся в диапазоне от -1 до 1. В ходе проведения расчетов определены следующие показатели (табл. 1).

*Таблица 1. Взаимосвязь патентной деятельности с экономическим ростом Республики Беларусь*

Показатели взаимосвязи	Отсутствие временного сдвига	Наличие временного сдвига	
		1 год	2 года
Зависимость между внутренними затратами на НИОКР и объемом патентования	-0,85	-0,74	-0,85
Зависимость между инновационной активностью организаций и объемом патентования	0,67	–	–
Зависимость между объемом отгруженной инновационной продукцией и объемом патентования	-0,60	-0,53	-0,92
Зависимость между динамикой ВВП и объемом патентования	-0,86	-0,66	-0,76

Примечание: собственная разработка автора на основании источников [3-8; 10].

Согласно данным, представленным в табл. 1, показатель зависимости между внутренними затратами на НИОКР и объемом патентования характеризуется отрицательными результатами (как без учета временного сдвига, так и с ним), что может быть обусловлено в том числе высокой долей фундаментальных исследований в научных организациях.

Выявленные коэффициенты корреляции между инновационной активностью организаций и объемом патентования показали среднее значение, рав-

ное 0,67. Можно предположить, что такой коэффициент обусловлен наличием непатентных способов охраны изобретений и полезных моделей в рамках организации (например, секрет производства), а также недостаточной осведомленностью компаний в вопросе патентования. Наличие непатентных способов охраны также могло повлиять на низкие показатели зависимости между объемом отгруженной инновационной продукции и объемом патентования (при отсутствии и наличии временного сдвига).

Низкий показатель зависимости между динамикой ВВП и объемом патентования (как без временного сдвига, так и с ним) может быть обусловлен структурой валового внутреннего продукта Республики Беларусь. Так, по данным Национального статистического комитета Республики Беларусь, на долю профессиональной научной и технической деятельности в период с 2016 по 2020 год приходилось от 2,7 до 2,8 % ВВП. Для сравнения, на долю обрабатывающей промышленности в 2020 году приходилось 21,5 %; оптовой и розничной торговли – 9,6 %; сельского, лесного и рыбного хозяйства – 7,1 % (табл. 2).

*Таблица 2. Структура валового внутреннего продукта производственным методом в текущих ценах*

ВВП производственным методом	Виды экономической деятельности (ОКЭД-2011)	2016	2017	2018	2019	2020
ВВП	Всего по видам экономической деятельности	100,0	100,0	100,0	100,0	100,0
Валовая добавленная стоимость	Всего по видам экономической деятельности	86,4	86,8	85,7	86,9	87,4
	Обрабатывающая промышленность	20,2	21,6	21,3	21,6	21,5
	Оптовая и розничная торговля; ремонт автомобилей и мотоциклов	11,0	10,4	10,0	9,3	9,6
	Сельское, лесное и рыбное хозяйство	6,9	7,6	6,6	6,8	7,1
	Профессиональная, научная и техническая деятельность	2,7	2,7	2,8	2,9	2,8
Чистые налоги на продукты	Всего по видам экономической деятельности	13,6	13,2	14,3	13,1	12,6

Примечание: источник [9].

Кроме того, необходимо учитывать, что в секцию «Профессиональная, научная и техническая деятельность» входят не только научные исследования и разработки и другая профессиональная, научная и техническая деятельность, а также деятельность в области права, бухгалтерского учета, управления, архитектуры, инженерных изысканий, технических испытаний и анализа.

Таким образом, можно сделать вывод, что количественные показатели патентной активности оказывают низкое влияние на показатели инновационной деятельности страны. Кроме того, в научных и инновационных организациях Республики Беларусь все еще существуют проблемы приоритета фундаментальных исследований над прикладными и наличием непатентных способов охраны объектов интеллектуальной собственности, что, в свою очередь, также могло сказаться на низкой взаимосвязи рассматриваемых показателей патентной и инновационной деятельности.

Одним из способов обеспечения необходимого экономического роста может стать совершенствование действующего законодательства в части стимулирования создания и использования изобретений, относящихся именно к V и VI технологическим укладам [2]. Другим направлением может стать проведение компетентными органами более активной информационной работы о преимуществе патентования в инновационных организациях.

*Список источников:*

1. *Исследование патентной и инновационной деятельности как фактора экономического развития России / З.А. Корейша, В.С. Паршина // Вопросы инновационной экономики. – 2017. – Т. 7, № 1. – С. 31–39.*

2. *Новые подходы к стимулированию создания и использования служебных объектов права промышленной собственности / А.В. Курман, Т.В. Ковалевская, Ю.В. Нечепуренко // Интеллектуальная собственность в Беларуси. – 2022. – № 3. – С. 6–11.*

3. *О научной и инновационной деятельности в Республике Беларусь в 2016 году [Электронный ресурс] // Национальный статистический комитет Республики Беларусь. – Режим доступа: [https://www.belstat.gov.by/ofitsialnaya-statistika/realny-sector-ekonomiki/nauka-i-innovatsii/statisticheskie-izdaniya/index\\_7369/](https://www.belstat.gov.by/ofitsialnaya-statistika/realny-sector-ekonomiki/nauka-i-innovatsii/statisticheskie-izdaniya/index_7369/). – Дата доступа: 02.08.2022.*

4. *О научной и инновационной деятельности в Республике Беларусь в 2017 году [Электронный ресурс] // Национальный статистический комитет Республики Беларусь. – Режим доступа: [https://www.belstat.gov.by/ofitsialnaya-statistika/realny-sector-ekonomiki/nauka-i-innovatsii/statisticheskie-izdaniya/index\\_8954/](https://www.belstat.gov.by/ofitsialnaya-statistika/realny-sector-ekonomiki/nauka-i-innovatsii/statisticheskie-izdaniya/index_8954/). – Дата доступа: 02.08.2022.*

5. *О научной и инновационной деятельности в Республике Беларусь в 2018 году [Электронный ресурс] // Национальный статистический комитет Республики Беларусь. – Режим доступа: [https://www.belstat.gov.by/ofitsialnaya-statistika/realny-sector-ekonomiki/nauka-i-innovatsii/statisticheskie-izdaniya/index\\_9100/](https://www.belstat.gov.by/ofitsialnaya-statistika/realny-sector-ekonomiki/nauka-i-innovatsii/statisticheskie-izdaniya/index_9100/).*

*gov.by/ofitsialnaya-statistika/realny-sector-ekonomiki/nauka-i-innovatsii/statisticheskie-izdaniya/index\_13529/*. – Дата доступа: 02.08.2022.

6. О научной и инновационной деятельности в Республике Беларусь в 2019 году [Электронный ресурс] // Национальный статистический комитет Республики Беларусь. – Режим доступа: [https://www.belstat.gov.by/ofitsialnaya-statistika/realny-sector-ekonomiki/nauka-i-innovatsii/statisticheskie-izdaniya/index\\_16956/](https://www.belstat.gov.by/ofitsialnaya-statistika/realny-sector-ekonomiki/nauka-i-innovatsii/statisticheskie-izdaniya/index_16956/). – Дата доступа: 02.08.2022.

7. О научной и инновационной деятельности в Республике Беларусь в 2020 году [Электронный ресурс] // Национальный статистический комитет Республики Беларусь. – Режим доступа: [https://www.belstat.gov.by/ofitsialnaya-statistika/realny-sector-ekonomiki/nauka-i-innovatsii/statisticheskie-izdaniya/index\\_28469/](https://www.belstat.gov.by/ofitsialnaya-statistika/realny-sector-ekonomiki/nauka-i-innovatsii/statisticheskie-izdaniya/index_28469/). – Дата доступа: 02.08.2022.

8. О научной и инновационной деятельности в Республике Беларусь в 2021 году [Электронный ресурс] // Национальный статистический комитет Республики Беларусь. – Режим доступа: [https://www.belstat.gov.by/ofitsialnaya-statistika/realny-sector-ekonomiki/nauka-i-innovatsii/statisticheskie-izdaniya/index\\_50315/](https://www.belstat.gov.by/ofitsialnaya-statistika/realny-sector-ekonomiki/nauka-i-innovatsii/statisticheskie-izdaniya/index_50315/). – Дата доступа: 02.08.2022.

9. Структура валового внутреннего продукта производственным методом в текущих ценах [Электронный ресурс] // Национальный статистический комитет Республики Беларусь. – Режим доступа: <http://dataportal.belstat.gov.by/Indicators/Preview?key=212300>. – Дата доступа: 04.08.2022.

10. GDP per capita, current prices [Electronic resource] // International Monetary Fund. – Mode of access: <https://www.imf.org/external/datamapper/>. – Date of access: 02.08.2022.

УДК 347.78

### **Депонирование объектов авторского права в Национальном центре интеллектуальной собственности: промежуточные итоги**

*Каминский Дмитрий Владимирович, ведущий специалист научно-образовательного отдела управления научно-образовательной и издательской деятельности государственного учреждения «Национальный центр интеллектуальной собственности», Республика Беларусь, г. Минск, d.kaminski@ncip.by*

*Аннотация. В настоящей статье рассматриваются услуги по депонированию объектов авторского права в Национальном центре интеллектуальной собственности. Приводятся основные этапы развития и анализ статистических данных, актуальных на первую половину 2022 года.*



*Ключевые слова: авторское право; депонирование; регистрация; производство; компьютерная программа; база данных; статистика.*

## **Deposit of copyright objects in the National Center of Intellectual Property: intermediate results**

*Annotation. The article reviews deposit of copyright objects services in the National Center of Intellectual Property. The author describes main stages of development and analyzes statistical data relevant to the first half of 2022.*

*Keywords: copyright; deposit; registration; work; computer program; database; statistic.*

Депонирование объектов авторского права существует в Республике Беларусь довольно продолжительное время. При этом такая деятельность не относится к перечню административных процедур и исключительной компетенции какого-либо государственного органа. Национальный центр интеллектуальной собственности (далее – Центр), будучи органом, который обеспечивает охрану прав на объекты интеллектуальной собственности и участвует в реализации единой государственной политики в области интеллектуальной собственности, заинтересован в оказании таких услуг и развитии данного направления.

Ежегодно Центр публикует отчеты о своей деятельности, которые включают статистическую информацию. Депонированию посвящен основной объем сведений о количестве объектов, в отношении которых Центром оказаны услуги. В настоящей статье представлены более развернутые сведения о процедуре депонирования, которые включают статистические данные, актуальные на первую половину 2022 года (в том числе о количестве объектов и категориях заказчиков).

В 2007 году Центр совместно с обществом с ограниченной ответственностью «Интеллектуальные медиа технологии» начал оказывать услуги по регистрации компьютерных программ, что представляло собой депонирование программ как объектов авторского права. Копия объекта вместе с необходимыми документами и материалами передавалась на хранение, после чего запись о программе вносилась в реестр, а заказчик получал свидетельство.

С конца 2019 года Центр начал оказывать такие услуги самостоятельно.

За период с конца 2007 по начало 2022 года в реестр компьютерных программ Центра внесены записи о 1476 объектах.

Наибольшее число зарегистрированных программ в государственном секторе наблюдалось у следующих категорий заказчиков: учреждения образования и организации, входящие в их структуру (151 объект); организации,

подчиненные Национальной академии наук Беларуси (105 объектов); организации, входящие в государственную систему здравоохранения (62 объекта). По количеству объектов выделялись также организации Министерства промышленности Республики Беларусь, Министерства сельского хозяйства и продовольствия Республики Беларусь, Министерства транспорта и коммуникаций Республики Беларусь, Государственного таможенного комитета Республики Беларусь, Министерства связи и информатизации Республики Беларусь и некоторых других государственных органов.

В отношении всех органов и организаций, образующих государственный сектор заказчиков, был зарегистрирован 531 объект.

Наибольшее число зарегистрированных программ в негосударственном секторе принадлежало юридическим лицам (631 объект). В отношении физических лиц было зарегистрировано 306 объектов (в том числе 15 объектов в отношении индивидуальных предпринимателей). Отдельное место занимают заказчики, относящиеся к нескольким категориям (8 объектов).

Таким образом, в числе заказчиков преобладает негосударственный сектор, а количество физических лиц значительно уступает количеству органов и организаций (рис. 1).

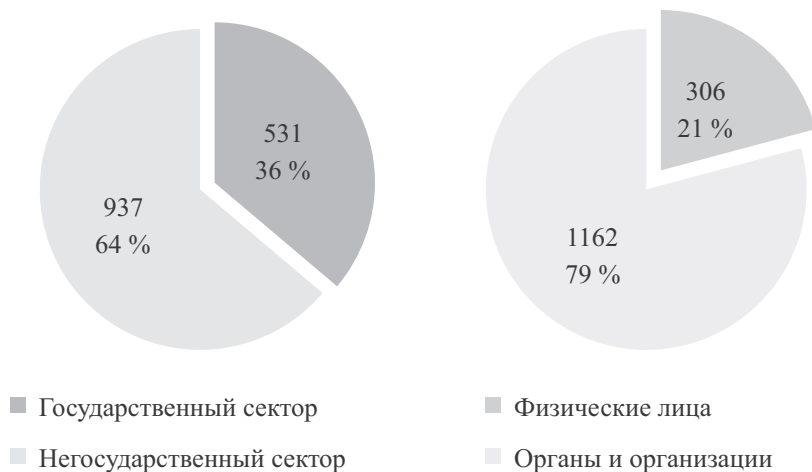

*Рисунок 1. Доли в количестве зарегистрированных компьютерных программ с конца 2007 по начало 2022 года*

В начале 2022 года Центр расширил круг депонируемых объектов до баз данных (как составных произведений), а позже до всех объектов авторского права, основные виды которых перечислены в пункте 5 статьи 6 Закона

Республики Беларусь от 17 мая 2011 года № 262-3 «Об авторском праве и смежных правах» (далее – Закон) [1]. Позднее в объем депонируемых объектов вошли и объекты смежных прав, указанные в пункте 1 статьи 22 Закона [1]. Таким образом, услуги по регистрации компьютерных программ трансформировались в услуги по добровольной регистрации объектов авторского права и смежных прав и депонированию таких объектов, документов и материалов, содержащих информацию о них.

По состоянию на первую половину 2022 года реестры Центра содержат записи о 1557 объектах авторского права:

- 1520 компьютерных программах (реестр компьютерных программ) [2];
- 1 базе данных (реестр баз данных) [3];
- 36 иных объектах авторского права (реестр объектов авторского права) [4].

В числе иных объектов наибольший объем занимают произведения изобразительного искусства, прикладного искусства и дизайна. Присутствуют также литературные произведения, музыкальные произведения с текстом и без текста, произведения науки и иные виды объектов.

Расширение круга депонируемых произведений положительно отразилось на динамике их ежемесячного количества и закрепило возрастающий тренд. Среднее количество объектов в месяц за 2022 год составляет 14 произведений. Среднее значение общего количества депонируемых объектов за весь период самостоятельного оказания Центром соответствующих услуг составляет 10 произведений. Вместе с тем наблюдаются редкие всплески и падения, которые несущественно влияют на стабильность общих показателей (рис. 2).

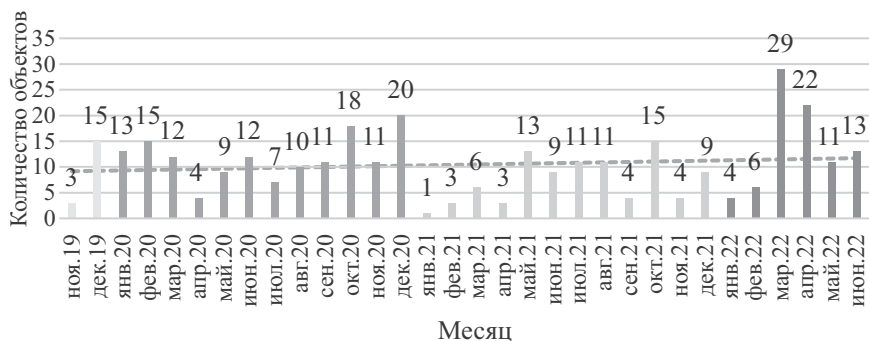

*Рисунок 2. Динамика ежемесячного количества объектов с конца 2019 по первую половину 2022 года*

Таким образом, общее количество объектов за первую половину 2022 года на 142,86 % больше, чем за аналогичный период 2021 года, и на 57,41 % больше, чем за вторую половину 2021 года. Однако данные показатели в числе прочего связаны с тем, что 2021 год в контексте общего и среднего количества объектов показал относительно невысокие результаты.

Более репрезентативную статистику следует ожидать по окончании 2022 года.

Кроме приведенной статистики, в контексте промежуточных результатов оказания услуг по депонированию следует отметить и внутренние процессы. Изменение порядка оказания услуг по депонированию (в том числе совершенствование типовых форм, изменение требований к объектам, документам и материалам, которые передаются в Центр, общая цифровизация процедуры и пересмотр ценовой политики) в определенной степени повлияло на скорость и качество оказания услуг со стороны Центра, а также удобство и привлекательность их приобретения со стороны заказчиков.

Перспективы развития данного направления отчасти связаны со значением и сферой полезного применения результатов такой процедуры для заинтересованных лиц. Отметим, что депонирование произведений не является обязательным для авторов и правообладателей, поскольку исключительное и личные неимущественные права на объект авторского права возникают в момент создания произведения. В соответствии с пунктом 1 статьи 8 Закона возникновение и осуществление таких прав не требует соблюдения каких-либо формальностей, а значит, не сопровождается официальной фиксацией (например, выдачей охранного документа) [1].

Несмотря на простоту, принцип автоматической охраны имеет недостатки, которые могут проявиться при необходимости доказывания авторства, обладания исключительным правом или существования необнародованного произведения на определенный момент времени. Следовательно, авторам и правообладателям полезно своевременно заботиться о наличии потенциально достаточных доказательств и использовать различные законные инструменты для укрепления своей позиции [5].

В числе таких инструментов можно выделить:

- использование презумпции авторства путем соблюдения условий, указанных в пункте 2 статьи 8 Закона (указание себя в качестве автора на экземпляре произведения) [1];

- оповещение об обладании исключительным правом путем соблюдения условий, установленных в пункте 4 статьи 16 Закона (размещение на всех экземплярах произведения латинской буквы «С» в окружности, имени (наименования) правообладателя, года первого опубликования или иного обнародования) [1];

- сохранение первых версий, черновых экземпляров, рукописей и других подобных материалов, которые могут продемонстрировать наличие у автора результатов промежуточной работы над произведением или послужить объектом судебных экспертиз;
- сохранение документов, подтверждающих факт создания служебного произведения (трудовых договоров, должностных инструкций, служебных заданий, приказов, актов и так далее), а также документов, которые подтверждают переход исключительного права другими способами (например, договоров уступки исключительного права);
- обнародование произведения, которое фиксирует его существование на определенный момент времени (с сохранением соответствующих документов и материалов, которые могут сопровождать обнародование);
- депонирование произведения, в результате чего фиксируется существование конкретной копии объекта и связи конкретного лица с этой копией на определенный момент времени;
- передача документов нотариусу на хранение (с сохранением соответствующей описи и свидетельства);
- наличие свидетелей, которые могут дать показания в пользу создания произведения его автором.

При этом свидетельство о депонировании не подтверждает авторство и наличие исключительного права и не обладает заранее установленным приоритетом в вопросе эффективности по отношению к иным инструментам.

Таким образом, особенности авторского права не наделяют депонирование обязательным характером и сужают сферу применения результатов такой процедуры. Учитывая данную специфику, Центр распространяет информацию о депонировании через образовательные и рекламные материалы с целью ознакомления с ней большего числа авторов и правообладателей, которые могут приобрести соответствующие услуги (что на данный момент является важной задачей в развитии данного направления).

Кроме того, Центр работает над совершенствованием порядка оказания услуг и взаимодействия с заказчиками. В числе прочего важными направлениями развития являются: дальнейшая цифровизация, улучшение условий для безопасного хранения объектов, документов и материалов, совершенствование требований, установленных для депонируемых объектов (с учетом специфики различных произведений), анализ судебной практики и деятельности организаций, которые осуществляют депонирование объектов авторского права как в Республике Беларусь, так и в других странах.

*Список источников:*

1. *Об авторском праве и смежных правах [Электронный ресурс] : Закон Респ. Беларусь от 17 мая 2011 г. № 262-3 : в ред. от 15 июля 2019 г. № 216-3//*

ЭТАЛОН. Законодательство Республики Беларусь / Нац. центр правовой информ. Респ. Беларусь. – Минск, 2022.

2. Реестр компьютерных программ [Электронный ресурс] // Национальный центр интеллектуальной собственности. – Режим доступа: <http://search.ncip.by/depon/index.php?pref=1&lng=ru&page=1>. – Дата доступа: 01.07.2022.

3. Реестр баз данных [Электронный ресурс] // Национальный центр интеллектуальной собственности. – Режим доступа: <http://search.ncip.by/depon/index.php?pref=2&lng=ru&page=1>. – Дата доступа: 01.07.2022.

4. Реестр объектов авторского права [Электронный ресурс] // Национальный центр интеллектуальной собственности. – Режим доступа: <http://search.ncip.by/depon/index.php?pref=3&lng=ru&page=1>. – Дата доступа: 01.07.2022.

5. Ильина, О.Д. Добровольная регистрация и депонирование объектов авторского права в Национальном центре интеллектуальной собственности / О.Д. Ильина, В.А. Шадрина // Интеллектуальная собственность в Беларуси. – 2022. – № 1. – С. 17-18.

УДК 347.7

### **Вопросы использования онлайн-сервисов при публичном исполнении музыкальных произведений**

*Кеда Елена Васильевна, ведущий специалист отдела лицензирования использования произведений управления авторского и смежных прав государственного учреждения «Национальный центр интеллектуальной собственности», Республика Беларусь, г. Минск, e.kada@ncip.by*

*Аннотация. В статье рассматривается вопрос использования музыкальных онлайн-сервисов в качестве инструмента, обеспечивающего фоновое звучание на площадках субъектов хозяйствования, предоставляющих населению различные виды услуг. Обосновывается необходимость соблюдения авторского права при использовании музыкальных онлайн-сервисов.*

*Ключевые слова: авторское право; коллективное управление; музыкальный сервис; ответственность; музыкальное произведение; фоновая музыка.*

### **Online-services in public performance of musical works: aspects of use**

*Annotation. This article discusses the use of online music services as a tool to provide background sound on the premises of public service entities. The article substantiates the need to respect copyright when using online music services.*

*Keywords: copyright; intellectual property; musical service; liability; musical work; background music.*

Субъекты хозяйствования в целях повышения привлекательности оказываемых услуг зачастую используют при осуществлении своей деятельности фоновую музыку в помещениях, где непосредственно оказываются услуги, в частности, в последнее время активно используются стриминг-сервисы, например музыкальные сервисы Spotify, Яндекс Музыка, Apple Music (далее – Сервисы). Получив доступ к музыкальным произведениям на интернет-ресурсах Сервисов, субъект хозяйствования использует их для проигрывания в качестве фоновой музыки в помещениях, где находятся посетители. Пользователи уверены, что при покупке ими услуг у Сервисов последними соблюдены права авторов и иных правообладателей и им не о чем беспокоиться.

В этой связи требуют правового анализа условия использования музыкальных произведений как со стороны пользователей фоновой музыки, так и со стороны непосредственно Сервисов.

В первой ситуации руководитель или работник субъекта хозяйствования, приобретая личную подписку на Сервис, ошибочно полагает, что не должен выплачивать авторское вознаграждение за проигрывание произведений с его помощью в помещении, где оказывает услуги (в общественном месте).

Вместе с тем контент и Сервис предоставляются пользователю для использования для личных некоммерческих нужд в пределах функциональности Сервиса.

Анализ музыкального контента, проводимый со стороны государственного учреждения «Национальный центр интеллектуальной собственности» (далее – НЦИС) в практической работе с субъектами хозяйствования по вовлечению их в договорные отношения, позволяет утверждать, что в контенте Сервисов используются произведения, находящиеся в коллективном управлении НЦИС. В своей совокупности такие произведения образуют каталог НЦИС.

Коллективное управление имущественными правами – это деятельность в интересах множества авторов или иных правообладателей, имеющая целью обеспечение сбора, распределения и выплаты авторам или иным правообладателям вознаграждения за использование объектов авторского права или смежных прав физическими и юридическими лицами, осуществляемая в соответствии с Законом Республики Беларусь от 17 мая 2011 г. № 262-3 «Об авторском праве и смежных правах» (далее – Закон об авторском праве) в случае, когда практическое осуществление имущественных прав в индивидуальном порядке затруднительно, и направленная на защиту, в том числе в суде, имущественных прав авторов или иных правообладателей при их нарушении [1].

Исходя из условий проанализированных со стороны НЦИС соглашений, заключаемых Сервисами с подписчиками, Сервисы практически ничего не гарантируют, хотя должны были бы гарантировать соблюдение авторских прав.

Таким образом, пользователи фоновой музыки не должны использовать личную подписку в публичных целях, потому что она выдана для некоммерческих целей.

Во второй ситуации Сервисы предоставляют услуги для юридических лиц в коммерческих целях. Условия, гарантирующие соблюдение Сервисами авторских и смежных прав, должны быть четко прописаны в договоре. Соблюдение Сервисами прав авторов и иных правообладателей обычно осуществляется путем заключения договоров с ними или с организациями по коллективному управлению имущественными правами (далее – ОКУ), в которых регулируются вопросы авторского и смежных прав.

Копии таких договоров должны предоставляться Сервисами при заключении сделки с субъектом хозяйствования. Однако на практике такие договоры Сервисы не предоставляют, потому что не могут обеспечить соблюдение авторских и смежных прав.

Важно понимать, что в соответствии с пунктами 1–3 статьи 16 Закона об авторском праве публичное исполнение (озвучивание в общественном месте) музыкальных произведений и сообщение для всеобщего сведения в составе Сервисов являются различными способами использования произведений, за каждый из которых их авторы имеют право получать отдельное вознаграждение [1].

Таким образом, любое физическое или юридическое лицо, осуществляющее использование музыкальных произведений в качестве сопровождения основной деятельности заведения с помощью технических устройств (фоновое звучание), обоснованно будет рассматриваться со стороны НЦИС пользователем произведений, что влечет необходимость выплаты им вознаграждения за публичное исполнение произведений.

При этом публичное исполнение произведений в качестве фоновой музыки не относится к случаям свободного использования произведений, когда допускается использование объектов авторского права без согласия их авторов или иных правообладателей и, если иное не предусмотрено главой 4 Закона об авторском праве, без выплаты авторского вознаграждения за такое использование, так как публичное исполнение произведений, организуемое субъектом хозяйствования, в ведении которого находится площадка заведения, имеет целью извлечение коммерческой выгоды [1].

Вместе с тем и Сервисы будут рассматриваться НЦИС как пользователи произведений и, следовательно, будут обязаны выплачивать вознаграждение с получаемого дохода за распространение подписки.



В соответствии с пунктом 1 статьи 51 Закона об авторском праве пользователи произведений, имущественные права на которые переданы в управление ОКУ, обязаны осуществлять их использование на основании договора об использовании произведений, заключенного с этой организацией [1].

Согласно пунктам 3-6 Положения о правилах сбора, распределения и выплаты вознаграждения авторам или иным правообладателям, порядке перечисления невыплаченного вознаграждения в доход республиканского бюджета, утвержденного постановлением Совета Министров Республики Беларусь от 29 ноября 2011 г. № 1609 «О коллективном управлении имущественными правами», ОКУ, в качестве которой выступает НЦИС, осуществляет сбор вознаграждения за использование произведений, включенных в реестр ОКУ. Вознаграждение выплачивается физическими и юридическими лицами, использующими на территории Республики Беларусь произведения [2].

Вместе с тем НЦИС сталкивается с невыплатой вознаграждения как со стороны отдельных субъектов хозяйствования, использующих фоновую музыку, так и со стороны отдельных Сервисов. В случаях когда Сервис не урегулировал вопросы с выплатой вознаграждения правообладателям за предоставление подписок в коммерческих целях, страдает субъект хозяйствования, который, как и Сервис, может быть привлечен к ответственности.

Так, ответственность за нарушение исключительного авторского права предусмотрена гражданским (статья 989 Гражданского кодекса Республики Беларусь, пункт 2 статьи 56 Закона об авторском праве), административным (статья 10.15 Кодекса Республики Беларусь об административных правонарушениях) и уголовным (статья 201 Уголовного кодекса Республики Беларусь) законодательством [3; 1; 4; 5].

В связи с вышеизложенным отсутствие договорных отношений между НЦИС и субъектом хозяйствования, использующим фоновую музыку, по поводу использования произведений (несмотря на наличие подключенной услуги по использованию Сервиса) влечет признание использования таким субъектом в собственном заведении произведений незаконным и нарушающим имущественные права авторов и иных правообладателей, в том числе тех, интересы которых представляет НЦИС. Соответственно, НЦИС вправе требовать взыскания в судебном порядке компенсации в размере от 1 до 50 000 базовых величин [1].

Учитывая вышеизложенное, пользователям фоновой музыки при использовании музыкальных произведений рекомендуется обращаться в НЦИС с запросом о правовых основаниях подобного использования и необходимости заключения договора с НЦИС.

*Список источников:*

1. *Об авторском праве и смежных правах [Электронный ресурс]: Закон Республики Беларусь, 17 мая 2011 г., № 262-3: в ред. Закона Республики Бе-*

ларусь от 15.07.2019 // *iLex*. Онлайн-сервис готовых правовых решений. / ООО «ЮрСпектр». – Минск, 2022.

2. О коллективном управлении имуществом и имущественными правами [Электронный ресурс]: постановление Совета Министров Респ. Беларусь, 29 ноября 2011 г., № 1609: с изм. и доп., внесенными постановлением Совета Министров Республики Беларусь от 28.03.2022 // *iLex*. Онлайн-сервис готовых правовых решений / ООО «ЮрСпектр». – Минск, 2022.

3. Гражданский кодекс Республики Беларусь [Электронный ресурс]: принята Палатой представителей 28 октября 1998 г.: одобрен Советом Республики 19 ноября 1998 г.: в ред. Закона Республики Беларусь от 31.12.2021 // *iLex*. Онлайн-сервис готовых правовых решений / ООО «ЮрСпектр». – Минск, 2022.

4. Кодекс об административных правонарушениях Республики Беларусь [Электронный ресурс]: принята Палатой представителей 18 декабря 2020 г.: одобрен Советом Республики 18 декабря 2020 г.: в ред. Закона Республики Беларусь от 04.01.2022 // *iLex*. Онлайн-сервис готовых правовых решений / ООО «ЮрСпектр». – Минск, 2022.

5. Уголовный кодекс Республики Беларусь [Электронный ресурс]: принята Палатой представителей 2 июня 1999 г.: одобрен Советом Республики 24 июня 1999 г.: в ред. Закона Республики Беларусь от 13.05.2022 // *iLex*. Онлайн-сервис готовых правовых решений / ООО «ЮрСпектр». – Минск, 2022.

УДК 347.77

### **Охрана секретов производства (ноу-хау) в государствах – членах Евразийского экономического союза**

*Ковалевский Дмитрий Алексеевич, специалист научно-образовательного отдела управления научно-образовательной и издательской деятельности государственного учреждения «Национальный центр интеллектуальной собственности», Республика Беларусь, г. Минск, altam2610@mail.ru;*

*Ковалевская Татьяна Владимировна, начальник управления правового и кадрового обеспечения государственного учреждения «Национальный центр интеллектуальной собственности», Республика Беларусь, г. Минск, t.kovalevskaya@ncip.by*

*Аннотация. Статья посвящена анализу основных аспектов охраны секретов производства (ноу-хау) в государствах – членах ЕАЭС, проведено сравнение положений законодательства о секретах производства (ноу-хау) таких государств. Сделаны выводы о наличии некоторых различий в правовом регулировании, дано предложение о более подробном регулировании в*

*Республике Беларусь вопросов охраны секретов производства (ноу-хау) по аналогии с Российской Федерацией.*

*Ключевые слова: секреты производства (ноу-хау); государства – члены ЕАЭС; исключительное право; объекты интеллектуальной собственности; информация; режим коммерческой тайны.*

## **Protection of production secrets (know-how) in the Member States of the Eurasian Economic Union**

*Annotation. The article is devoted to the analysis of the main aspects of the protection of production secrets (know-how) in the member states of the Eurasian Economic Union, a comparison is made of the provisions of the legislation on production secrets (know-how) of such states. Conclusions are drawn about the presence of some differences in legal regulation, a proposal is made for more detailed regulation in the Republic of Belarus of issues of protection of production secrets (know-how) by analogy with the Russian Federation.*

*Keywords: production secrets (know-how); EAEU member states; exclusive right; intellectual property; information; trade secret regime.*

Одной из распространенных форм охраны результатов интеллектуальной деятельности является охрана в качестве секретов производства (ноу-хау). Это обусловлено наличием ряда преимуществ: относительная дешевизна по сравнению с патентованием, отсутствие предельных сроков охраны, а также необходимости раскрытия сущности решения.

Правовая охрана секретов производства (ноу-хау) предусмотрена во всех государствах – членах Евразийского экономического союза (далее – ЕАЭС): Республике Армения, Республике Беларусь, Кыргызской Республике, Республике Казахстан и Российской Федерации.

В статье 89 Договора о Евразийском экономическом союзе от 29 мая 2014 г. (далее – Договор о ЕАЭС) предусмотрено, что государства – члены ЕАЭС осуществляют сотрудничество в сфере охраны и защиты прав на объекты интеллектуальной собственности и обеспечивают на своей территории охрану и защиту прав на них в соответствии с нормами международного права, международными договорами и актами, составляющими союзное право, и законодательством государств-членов [1].

Одним из таких объектов интеллектуальной собственности согласно п. 1 Протокола об охране и защите прав на объекты интеллектуальной собственности (приложение № 26 к Договору о ЕАЭС) (далее – Протокол) являются секреты производства (ноу-хау) [1].

В п. 39 Протокола дано понятие секрета производства (ноу-хау). Так, секретом производства (ноу-хау) признаются сведения любого характера (произ-

водственные, технические, экономические, организационные и другие), в том числе сведения о результатах интеллектуальной деятельности в научно-технической сфере, а также сведения о способах осуществления профессиональной деятельности, которые имеют действительную или потенциальную коммерческую ценность в силу неизвестности их третьим лицам, к которым у третьих лиц нет свободного доступа на законном основании и в отношении которых обладателем таких сведений введен режим коммерческой тайны.

Согласно п. 40 Протокола правовая охрана секрету производства (ноу-хау) предоставляется в соответствии с законодательством государств-членов.

В Республике Армения объектом интеллектуальной собственности является нераскрытая информация, в том числе секреты производства (ноу-хау).

Согласно ст. 1164 Гражданского кодекса Республики Армения (далее – ГК РА) [2] лицо, правомерно обладающее технической, организационной или коммерческой информацией, в том числе секретами производства (ноу-хау), неизвестной третьим лицам (нераскрытая информация), имеет право на защиту этой информации от незаконного использования, если соблюдены условия, установленные пунктом 1 статьи 141 ГК РА, а именно:

- информация имеет потенциальную коммерческую ценность в силу неизвестности ее третьим лицам;
- к ней нет свободного доступа на законном основании;
- обладатель информации принимает меры к охране ее конфиденциальности.

Положения ст. 1164 ГК РА хотя и не содержат четкого определения понятия «нераскрытая информация», вместе с тем соответствуют определению понятия «секрет производства (ноу-хау)», содержащемуся в п. 39 Протокола, за исключением используемой терминологии. В Протоколе не используется термин «нераскрытая информация» и в отличие от ГК РА, где говорится о принятии мер к охране конфиденциальности информации, идет речь о необходимости введения режима коммерческой тайны.

В Республике Армения право на защиту нераскрытой информации от незаконного использования возникает независимо от выполнения в отношении этой информации каких-либо формальностей (ее регистрации, получения свидетельства и т. п.). Право на защиту нераскрытой информации действует до тех пор, пока сохраняются условия, предусмотренные пунктом 1 статьи 141 ГК РА (п. 2, 4 ст. 1164 ГК РА).

В соответствии с п. 1 ст. 1104 ГК РА обладателю имущественных прав на результаты интеллектуальной деятельности или средства индивидуализации участников гражданского оборота, товаров и услуг принадлежит исключительное право правомерно использовать этот объект интеллектуальной собственности по своему усмотрению в любой форме и любым способом. Из указанной нормы нет исключения.

Таким образом, обладателю имущественных прав на нераскрытую информацию, в том числе секреты производства (ноу-хау), принадлежит исключительное право. В связи с этим лицо, обладающее нераскрытой информацией, может передать полностью или частично сведения, составляющие содержание этой информации, другому лицу по лицензионному договору (ст. 1166 ГК РА).

Кроме того, в ст. 1165 ГК РА предусмотрена ответственность за незаконное использование нераскрытой информации.

В Республике Беларусь положения о секретах производства (ноу-хау) закреплены в Гражданском кодексе (далее – ГК РБ) [3].

В ГК РБ отсутствует четкое определение понятия «секрет производства (ноу-хау)». При этом в ст. 1010 ГК РБ предусмотрено, что сведения, составляющие секрет производства (ноу-хау), охраняются в режиме коммерческой тайны в случае, если они соответствуют требованиям, определенным в п. 2 ст. 140 ГК РБ, а именно сведения:

- не являются общеизвестными или легкодоступными третьим лицам в тех кругах, которые обычно имеют дело с подобными сведениями;
- имеют коммерческую ценность для их обладателя в силу неизвестности третьим лицам;
- не являются объектами исключительных прав на результаты интеллектуальной деятельности;
- не отнесены в установленном порядке к государственным секретам [3].

В отношении таких сведений может быть установлен режим коммерческой тайны.

Указанная норма в целом соответствует определению, содержащемуся в п. 39 Протокола, за исключением используемой терминологии, а также наличия двух дополнительных критериев: сведения, составляющие секрет производства (ноу-хау), не являются объектами исключительных прав на результаты интеллектуальной деятельности и не отнесены в установленном порядке к государственным секретам.

Согласно ст. 983 ГК РБ обладателю имущественных прав на результат интеллектуальной деятельности (за исключением секретов производства (ноу-хау)) или средство индивидуализации принадлежит исключительное право правомерного использования этого объекта интеллектуальной собственности по своему усмотрению в любой форме и любым способом [3].

Таким образом, в соответствии со ст. 140 и 983 ГК РБ секреты производства (ноу-хау) не являются объектами исключительных прав на результаты интеллектуальной деятельности.

Право на защиту сведений, составляющих секреты производства (ноу-хау), возникает независимо от выполнения в отношении этих сведений ка-

ких-либо формальностей (регистрации, получения свидетельства и т. п.) (п. 2 ст. 1010 ГК РБ) [3].

Кроме того, ГК РБ предусматривает ответственность за незаконное использование секрета производства (ноу-хау) и порядок распоряжения секретом производства (ноу-хау) (возможность передать все или часть составляющих секрет производства (ноу-хау) сведений другому лицу по договору) (ст. 1011 и 1012 ГК РБ) [3].

В Кыргызской Республике согласно ст. 1101 Гражданского кодекса (далее – ГК КР) лицо, правомерно обладающее технической, организационной или коммерческой информацией, в том числе секретами производства (ноу-хау), неизвестной третьим лицам (нераскрытая информация), имеет право на защиту этой информации от незаконного использования, если соблюдены условия, установленные ст. 34 ГК КР, а именно:

- информация имеет действительную или потенциальную коммерческую ценность в силу неизвестности ее третьим лицам;
- к ней нет свободного доступа на законном основании;
- обладатель информации принимает меры к охране ее конфиденциальности [4].

Указанная норма практически дублирует норму, содержащуюся в ГК РА, и соответствует определению, содержащемуся в п. 39 Протокола, за исключением используемой терминологии.

Право на защиту нераскрытой информации от незаконного использования возникает независимо от выполнения в отношении этой информации каких-либо формальностей (ее регистрации, получения свидетельств и т. п.) (ч. 2 ст. 1101 ГК КР) [4].

В соответствии со ст. 1040 ГК КР владельцу интеллектуальных прав на результат интеллектуальной деятельности или средство индивидуализации принадлежит исключительное право правомерного использования этого объекта интеллектуальной собственности по своему усмотрению в любой форме и любым способом [4]. Таким образом, в Кыргызской Республике нераскрытая информация является объектом исключительных прав на результаты интеллектуальной деятельности.

Кроме того, ГК КР предусматривает ответственность за незаконное использование нераскрытой информации и порядок перехода права на защиту нераскрытой информации от незаконного использования (возможность передать все или часть сведений, составляющих содержание этой информации, другому лицу по лицензионному договору) (ст. 1102 и 1103 ГК КР) [4].

В Республике Казахстан согласно п. 1 ст. 1017 Гражданского кодекса (далее – ГК РК) лицо, правомерно обладающее технической, организационной или коммерческой информацией, в том числе секретами производства (ноу-хау), неизвестной третьим лицам (нераскрытая информация), имеет право на за-

ситуации этой информации от незаконного использования, если соблюдены условия, установленные п. 1 ст. 126 ГК РК, а именно:

- информация имеет действительную или потенциальную коммерческую ценность в силу неизвестности ее третьим лицам;
- к ней нет свободного доступа на законном основании;
- обладатель информации принимает меры к охране ее конфиденциальности [5].

Указанная норма практически дублирует нормы, содержащиеся в ГК РА и ГК КР, и соответствует определению, содержащемуся в п. 39 Протокола, за исключением используемой терминологии.

Право на защиту нераскрытой информации от незаконного использования возникает независимо от выполнения в отношении этой информации каких-либо формальностей (ее регистрации, получения свидетельств и т. п.) (п. 2 ст. 1017 ГК РК) [5].

В ст. 964 ГК РК говорится об исключительном праве на объекты интеллектуальной собственности без каких-либо исключений. Таким образом, в Республике Казахстан нераскрытая информация является объектом исключительных прав на результаты интеллектуальной деятельности.

Кроме того, ГК РК, так же как и ГК КР, предусматривает ответственность за незаконное использование нераскрытой информации и порядок перехода права на защиту нераскрытой информации от незаконного использования (возможность передать все или часть сведений, составляющих содержание этой информации, другому лицу по лицензионному договору) (ст. 1018 и 1019 ГК РК) [5].

Согласно ст. 1465 Гражданского кодекса Российской Федерации (далее – ГК РФ) секретом производства (ноу-хау) признаются сведения любого характера (производственные, технические, экономические, организационные и другие) о результатах интеллектуальной деятельности в научно-технической сфере и о способах осуществления профессиональной деятельности, имеющие действительную или потенциальную коммерческую ценность вследствие неизвестности их третьим лицам, если к таким сведениям у третьих лиц нет свободного доступа на законном основании и обладатель таких сведений принимает разумные меры для соблюдения их конфиденциальности, в том числе путем введения режима коммерческой тайны [6].

Указанное определение полностью соответствует определению, содержащемуся в п. 39 Протокола.

В соответствии с п. 1 ст. 1466 ГК РФ обладателю секрета производства (ноу-хау) принадлежит исключительное право использования его любым не противоречащим закону способом (исключительное право на секрет производства), в том числе при изготовлении изделий и реализации экономических и организационных решений. Обладатель секрета производства может распоряжаться указанным исключительным правом [6].

Следует отметить, что в ГК РФ, так же как и в ГК РА, ГК РБ, ГК КР и ГК РК, предусмотрены положения об ответственности за нарушение исключительного права на секрет производства (ноу-хау). Вместе с тем в ГК РФ дополнительно регулируются другие вопросы, связанные с правовой охраной секретов производства (ноу-хау).

Так, в ГК РФ регулируются вопросы приобретения исключительного права лицом, ставшим добросовестно и независимо от других обладателей секрета производства обладателем сведений, составляющих содержание охраняемого секрета производства; периода действия исключительного права на секрет производства; отчуждения исключительного права на секрет производства по договору; предоставления права использования секрета производства по лицензионному договору; принадлежности исключительного права на служебный секрет производства и секрет производства, полученный при выполнении работ по договору и при выполнении работ по государственному или муниципальному контракту; учета секретов производства (ноу-хау), непосредственно связанных с обеспечением обороны и безопасности (п. 2 ст. 1466, ст. 1467–1472).

С учетом изложенного можно сделать вывод, что положения, касающиеся секрета производства (ноу-хау) и содержащиеся в законодательствах государств – членов ЕАЭС, в целом соответствуют определению, содержащемуся в п. 39 Протокола. Вместе с тем следует констатировать некоторые особенности в правовом регулировании данного объекта интеллектуальной собственности в государствах – членах ЕАЭС.

Так, во всех государствах, за исключением Республики Беларусь, в отношении секретов производства (ноу-хау) действует исключительное право, которое передается по лицензионному договору. В ряде государств используется термин «нераскрытая информация», которого нет в Протоколе.

В ст. 89 Договора о ЕАЭС предусмотрена гармонизация законодательства государств – членов ЕАЭС в сфере охраны и защиты прав на объекты интеллектуальной собственности. Вместе с тем согласно п. 40 Протокола правовая охрана секрету производства (ноу-хау) предоставляется в соответствии с законодательством государств-членов [1]. Таким образом, каждое государство вправе предусмотреть некоторые особенности.

В Российской Федерации более подробно урегулированы вопросы, касающиеся правовой охраны секретов производства (ноу-хау). Представляется целесообразным предусмотреть в Республике Беларусь и законодательстве иных государств – членов ЕАЭС соответствующие положения.

*Список источников:*

1. *Договор о Евразийском экономическом союзе от 29.05.2014 [Электронный ресурс] : // ilex. Юрист ПРОФ / ООО «ЮрСпектр», Нац. центр правовой информ. Респ. Беларусь. – Минск, 2018.*



2. Гражданский кодекс Республики Армения [Электронный ресурс] : 28 июля 1998 г. № ЗР-239. – Режим доступа : [http://www.parliament.am/law\\_docs](http://www.parliament.am/law_docs). – Дата доступа: 09.11.2022.

3. Гражданский кодекс Республики Беларусь [Электронный ресурс] : 7 декабря 1998 г. № 218-3 : принят Палатой представителей 28 октября 1998 г. : одобр. Советом Респ. 19 ноября 1998 г. : в ред. Закона Респ. Беларусь от 18 июля 2022 г. № 197-3 // *іlex. Юрист ПРОФ / ООО «ЮрСпектр», Нац. центр правовой информ. Респ. Беларусь*. – Минск, 2018.

4. Гражданский кодекс Кыргызской Республики [Электронный ресурс] : 8 мая 1996 г. № 15. – Режим доступа : [https://online.zakon.kz/Document/?doc\\_id=30224035&pos=5222;-60#pos=5222;-60](https://online.zakon.kz/Document/?doc_id=30224035&pos=5222;-60#pos=5222;-60). – Дата доступа: 09.11.2022.

5. Гражданский кодекс Республики Казахстан [Электронный ресурс] : 1 июля 1999 г. № 409-І. – Режим доступа : [https://online.zakon.kz/document/?doc\\_id=1013880&pos=4898;-54#pos=4898;-54&sdoc\\_params=text%3D%25D1%2580%25D0%25B5%25D0%25B6%25D0%25B8%25D0%25BC%26mode%3Dindoc%26topic\\_id%3D1013880%26spos%3D1%26tSynonym%3D1%26tShort%3D1%26tSuffix%3D1&sdoc\\_pos=0](https://online.zakon.kz/document/?doc_id=1013880&pos=4898;-54#pos=4898;-54&sdoc_params=text%3D%25D1%2580%25D0%25B5%25D0%25B6%25D0%25B8%25D0%25BC%26mode%3Dindoc%26topic_id%3D1013880%26spos%3D1%26tSynonym%3D1%26tShort%3D1%26tSuffix%3D1&sdoc_pos=0). – Дата доступа: 10.11.2022.

6. Гражданский кодекс Российской Федерации (часть четвертая) [Электронный ресурс] : 18 декабря 2006 г. № 230-ФЗ. – Режим доступа : [http://www.consultant.ru/document/cons\\_doc\\_LAW\\_5142/](http://www.consultant.ru/document/cons_doc_LAW_5142/). – Дата доступа: 11.11.2022.

УДК 346/347

## **Формирование методологии оценки значимости странового бренда как обязательный элемент национальной системы странового маркетинга**

*Конаневич Юрий Григорьевич, старший преподаватель кафедры хозяйственного права юридического факультета Белорусского государственного университета, Республика Беларусь, г. Минск, konanewitsch@yahoo.com*

*Аннотация. В статье затрагивается проблематика оценочных характеристик значимости бренда (как микроэкономической категории) и странового бренда (как условного макроэкономического товара) и выработки собственной уникальной методологии оценки значимости странового бренда в Республике Беларусь, позволяющей дистанцироваться от существующих характеристик оценки стоимости брендов и странового бренда, имеющих субъективных характер. При этом констатируется необходимость законодательного закрепления такой методологии в кондиционном законодательстве и ее последующей имплементации в нормы наднационального права ЕАЭС и нормы международного права.*

*Ключевые слова: страновой бренд; страновой маркетинг; оценка стоимости странового бренда; методология оценки значимости странового бренда; экономический эффект; политический эффект; критерии оценки значимости бренда; показатели оценки значимости бренда.*

### **Formation of a methodology for assessing the significance of a country brand as an obligatory element of the national system of country marketing**

*Annotation. The article touches upon the problems of the evaluation characteristics of the brand's significance (as a microeconomic category) and the country brand (as a conditional macroeconomic commodity) and the development of its own unique methodology for assessing the significance of a country brand in the Republic of Belarus, which allows to distance oneself from the existing characteristics of the evaluation of the value of brands and country brand, which have a subjective character. At the same time, the need for legislative consolidation of such a methodology in the conditional legislation and its subsequent implementation in the norms of supranational law of the EAEU and the norms of international law is stated.*

*Keywords: country brand; country marketing; country brand value assessment; methodology for assessing the significance of a country brand; economic effect; political effect; criteria for assessing the significance of a brand; indicators for assessing the significance of a brand.*

Страновой маркетинг, безусловно, является очень нестандартным социальным явлением и социальным институтом не только потому, что логика его формирования и существования не вписывается в обычное представление о социальных процессах у подавляющего большинства членов общества (хотя в действительности страновой маркетинг – не самая сложная для понимания социальная, экономическая и правовая конструкция). Он нестандартен в первую очередь потому, что для того, чтобы понять его суть, необходимо начинать его изучение не «снаружи», а «изнутри», поскольку подлинный эффект странового маркетинга (политический эффект) скрыт за внешней формой – экономическим эффектом.

Для странового маркетинга важным является результат, который предполагается от его осуществления – экономический и обусловленный им социальный и политический эффект. Причем суть экономического эффекта двояка: он предполагает создание и приобретение определенного объема благ экономического, политического и общесоциального характера с одновременным ростом «стоимостных характеристик» обладателя системы странового маркетинга, «политического веса» внутри собственной юрисдикции и в международных отношениях. И несмотря на то, что страновой маркетинг –

институт иного порядка и содержания, чем просто маркетинг и брендинг, но именно понимание того, что из себя представляют последние, дает ключ к пониманию истинной сущности странового маркетинга.

Институт маркетинга можно определить как экономический и правовой институт, позволяющий субъекту одновременно максимально выгодно «продать себя» (стать популярнее и престижнее в определенной среде общественных отношений) и максимально выгоднее распространить и продать то, что субъект производит. А вот институт бренда – это та условная репутация субъекта и внешние атрибуты ее воплощения, институционализируемые в процессе брендинга, которые позволяют достичь цели, стоящие перед маркетингом. Причем, учитывая то обстоятельство, что бренд свойственен и отдельной личности, функционирование которой никак не связано с осуществлением хозяйствования, последний (бренд) может и не иметь продолжение в маркетинге. И в отличие от маркетинга (который является процессом), бренд – это объект владения, который имеет как стоимостные характеристики, позволяющие субъекту маркетинга дороже «продать себя» (при этом не всегда правообладатель бренда является субъектом маркетинга; например, правообладателем брендов «Jaguar» и «Land Rover» является индийский концерн «ТАТА», а субъектом маркетинга – коммерческая организация «Jaguar–Land Rover», являющаяся резидентом Великобритании), больше и дороже продать то, что этот субъект производит, так и социально и политически значимые характеристики (как например, бренд «BOSCH» для благотворительного фонда «Robert Bosch Stiftung» [1], являющийся не только символом экономического могущества, но символом благотворительности и широкой поддержки социальной сферы во всем мире). При этом для микроэкономического маркетинга стоимость бренда – индикатор, прямо пропорционально отражающий его экономическую состоятельность. Хотя объективности ради, следует отметить: существующие подходы к оценке значимости брендов, основанные лишь на принципах формирования представления об их стоимостных характеристиках, не являются корректными вследствие преимущественной субъективности используемых для этого методик, а также в силу того, что преимущественно игнорируется фактор социальной значимости бренда, которая в современном мире может иметь серьезный удельный вес при оценке состоятельности бренда и его правообладателя.

Страновой бренд – это также объект владения. Его правообладатель – государство, которое всегда одновременно выступает в качестве субъекта странового маркетинга (поскольку деятельность в области странового маркетинга – объект государственной монополии). Страновой бренд – это также объект владения, обладающий объективными стоимостными характеристиками, определяемыми на основе единиц измерения, обусловленных

совокупностью объективных и субъективных факторов, в основе которых находятся не только и даже не столько экономические индикаторы, сколько уровень социального и политического влияния его правообладателя (государства) на умы и сердца в собственной стране и за ее пределами, в чем и состоит вся суть странового маркетинга.

Действительно, общей характеристикой просто маркетинга и странового маркетинга является то, что они оба призваны обеспечивать условное обслуживание некоего бренда, его прообраза или же просто производителя (правообладателя) чего-то (это – во-первых), а во-вторых, обеспечивать увеличение психологической, экономической, социальной, политической и иной значимости такого бренда для окружающих.

Иными словами, если брендинг (микроэкономический или страновой) – это условное средство самоидентификации и идентификации производителя (правообладателя) среди других производителей (правообладателей), то маркетинг (микроэкономический или страновой) – это методология и механизм преподнесения во вне производителя (правообладателя) таким образом, чтобы он был ценен и постоянно становился еще более ценным. Если использовать аналогию, то бренд – это своего рода стилист и косметолог в одном лице, а маркетинг – своего рода PR-менеджер, придумывающий как красиво и эффективно преподнести бренд при его движении во времени и пространстве.

Как известно, любое действие или бездействие в этом мире всегда оставляет свой след и влечет наступление какого-то результата. Следовательно, когда мы рассуждаем о некоей категории, так или иначе связанной с осуществлением хозяйствования и получением некоего экономического результата, действие или бездействие всегда имеют смысл и значение, находящие свое отражение в двух внешних формах выражения:

- 1) чего стоит оцениваемый субъект или объект;
- 2) что стоит то, что он может сделать (произвести, продать, передать, подарить, распространить и т.д.) или позволить сделать (например, если речь идет об инвестициях, предоставляемых инвестором).

В контексте института бренда (странового бренда) обе названные внешние формы выражения обязательно воплощаются в категорию одновременно объективного и субъективного характера – стоимость бренда (странового бренда).

Однако считаем необходимым отказаться от привычного подхода, предполагающей сужение оценки бренда лишь его стоимостью. С нашей точки зрения, необходимо говорить об институте значимости бренда (микроэкономического или странового), одним из элементов конструкции которого будет непосредственно сама стоимость бренда.

При этом под значимостью бренда предлагаем понимать совокупность стоимостных, а также социально и (или) политически значимых характе-

ристик, свойственных бренду как правовой конструкции и ее правообладателю.

С нашей точки зрения, организационно-правовая конструкция института значимости бренда включает в себя следующие критерии и показатели:

1) критерии оценки значимости бренда:

1.1) базовый критерий – определение принадлежности бренда к сфере интереса (частного или публичного [2]), предопределяющая методологическую основу для определения содержания и характеристик показателей значимости бренда; при этом особое внимание следует обратить на бренды, являющиеся объектом государственной монополии, поскольку заложенное в их правовую и экономическую конструкцию сочетание публичного и частного интереса всегда индивидуальна, а значит что при определении характеристик показателей значимости бренда свойственная им уникальность должны учитываться для получения объективного результата;

1.2) дополнительные критерии:

– типологизация хозяйственной деятельности – отнесение хозяйственной деятельности к предпринимательской или же к непредпринимательской хозяйственной деятельности;

– классификация степени юридической самостоятельности правообладателя бренда от правообладателей иных брендов (полностью самостоятельные; находящиеся в частичной зависимости; полностью зависимые), позволяющая определять степень чистоты показателей значимости бренда – то есть определение, насколько аффилированный бренд оказывает влияние на показатели исследуемого бренда и в какой степени происходит эрозия показателей значимости бренда в связи с фактом нахождения экономической группы лиц либо группы субъектов международного права;

– эрозия значимости бренда, обусловленная различными факторами (юридической, экономической или политической зависимостью; принадлежностью правообладателя бренда к определенной сфере общественных отношений, к определенному элементу национальной экономики (сектору, экономическому комплексу, отрасли национальной экономики), определенному региону и т. д.; состоянием системы рисков, обуславливающих хозяйственную деятельность и условия функционирования правообладателя бренда и др.);

– классификация и характеристика барьеров (объективного и субъективного, легального и нелегального характера) для доступа к факторным и товарным рынкам и для непрерывного пользования факторными рынками;

– ряд прочих критериев;

2) показатели для оценки значимости бренда:

2.1) стоимость бренда;

2.2) социальная значимость бренда:

– внутриюрисдикционная (общегосударственная и региональная);

– трансюрисдикционная (то есть способность бренда формировать социально значимые блага, способные свободно перемещаться между юрисдикциями);

### 2.3) политическая значимость бренда:

- внутриюрисдикционная;
- международная.

Таким образом, существует объективная необходимость в разработке совершенно новой, основанной на принципах максимальной объективности методологии оценки стоимости брендов, которая была бы универсальной по отношению и микроэкономическим брендам и к брендам страновым (естественно, с учетом тех особенностей, которые свойственны обоим видам бренда). При этом необходимо исходить из того условия, что такая методология должна быть не просто результатом функционирования некой конкретной организации или экономической группы лиц, включающей такую организацию, для которых эта методология так или иначе будет смыслом существования. Как следствие это будет приводить к тому, что объективность и качество получаемого при использовании методологии оценки бренда результата всегда будет предопределена внутриорганизационным корпоративным интересом. Новая методология оценки бренда должна получить закрепление в нормах национального права (для начала – в Республике Беларусь, если на институционализацию странового маркетинга будет политическая воля), а впоследствии данная методология должна превратиться в международно-правовой институт. Именно такой подход позволит исключить конъюнктурность получаемых оценок и минимизировать условия для злоупотребления на этой почве, обусловленные соображениями недобросовестной экономической и политической конкуренции. Кроме того, такой вариант институционализации методологии оценки брендов позволит унифицировать подходы к осуществлению финансового учета и налогового учета результативности хозяйственной деятельности субъектов хозяйственной деятельности (на микроэкономическом уровне) и обеспечить единообразное восприятие экономической состоятельности и экономического могущества государств как субъектов международного права.

С нашей точки зрения, разработка такой методологии – задача вполне осуществимая. При этом в основе концепции методологии оценки бренда должна находиться идея оценки объективных показателей результативности хозяйственной деятельности на микроэкономическом и макроэкономическом уровнях (для чего и существует хозяйственный, финансовый и фискальный учет, а также государственная статистика), сочетающаяся с идеей оценки состояния факторных рынков (что в большей степени актуально именно для странового бренда) и товарных рынков (что одинаково актуально и для странового, и микроэкономического бренда).

И самое главное: целесообразно развивать подобную концепцию в расчете на трансформацию ментального восприятия бренда, предполагающую его комплексную оценку с точки зрения именно значимости для системы общественных отношений, а не с точки зрения исключительно стоимости. Такой подход позволит, в том числе, в значительно трансформировать методологию осуществления инвестиций, ведь при именно при оценке значимости бренда инвестор будет видеть весь комплекс плюсов и минусов, свойственных правообладателю бренда.

*Список источников:*

1. Home page Robert Bosch Stiftung // [Электронный ресурс] / Официальный сайт «Robert Bosch Stiftung». – Режим доступа : <https://www.bosch-stiftung.de/en>. – Дата доступа : 01.10.2022.

2. Конаневич, Ю.Г. Публичный и частный интерес – правовые категории, определяющие сущность отношений в сфере управления государственной собственностью и правовой статус деятельности / Ю.Г. Конаневич // Актуальные проблемы гражданского права. – 2021. – № 1. – С. 119–136.

УДК: 608.3

### **Редакционная обработка патентной документации**

*Костюкевич Елена Дмитриевна, ведущий специалист редакционного отдела управления патентной документацией и редактирования государственного учреждения «Национальный центр интеллектуальной собственности», Республика Беларусь, г. Минск, [margonka\\_work@mail.ru](mailto:margonka_work@mail.ru);*

*Мальшиева Татьяна Петровна, начальник редакционного отдела управления патентной документацией и редактирования государственного учреждения «Национальный центр интеллектуальной собственности», Республика Беларусь, г. Минск, [tatiana.pikus@gmail.com](mailto:tatiana.pikus@gmail.com);*

*Протапович Екатерина Андреевна, ведущий специалист редакционного отдела управления патентной документацией и редактирования государственного учреждения «Национальный центр интеллектуальной собственности», Республика Беларусь, г. Минск, [protapovich@list.ru](mailto:protapovich@list.ru)*

*Аннотация. В статье рассматриваются вопросы редакционной обработки патентной документации. Особое внимание соавторы уделили сложностям, возникающим при работе с текстами, содержащими математические и химические формулы, таблицы и рисунки. Также делается акцент на соответствие оформления патентной документации Республики Беларусь международным стандартам.*

*Ключевые слова: патентная документация; редакционная обработка; официальные бюллетени; полнотекстовые описания; международные стандарты.*

### **Editorial processing of patent documents**

*Annotation. The article deals with the issues of editorial processing of patent documentation. The co-authors pay special attention to the difficulties that arise in work with texts that contain mathematical and chemical formulas, tables and figures. Also, emphasis is being placed on the compliance of the design of patent documentation of the Republic of Belarus with international standards.*

*Keywords: patent documentation; editorial processing; official gazettes; full text descriptions; international standards.*

Патентная документация – это совокупность документов, составляемых в соответствии с патентным законодательством и содержащих информацию о защищенных объектах патентного права, в частности изобретений, промышленных образцов и полезных моделей. В таких документах заключены сведения научно-технического и юридического характера, служащие для определения и защиты прав лиц, оговоренных в документе в качестве авторов и/или правообладателей.

Известны два основных вида патентной документации, а именно первичная и вторичная. К первичным патентным документам относятся собственно охранные грамоты, а также полнотекстовые описания изобретений, полезных моделей и других объектов к выданным охранным документам. Полнотекстовые описания – это изданные в печатной и/или электронной форме документы, в которых исчерпывающе изложена суть охраняемого объекта, а также указаны его библиографические данные: страна и ведомство, где выдан патент/свидетельство, его номер, классификационный индекс, дата приоритета, наименование объекта с указанием автора и заявителя и т. д. Такие документы, как правило, содержат формулу (или же, в случае промышленного образца или товарного знака, – изображение), описание изобретения (полезной модели), реферат и др.

К вторичным документам относятся, в частности, официальные бюллетени, издаваемые патентными органами с заданной периодичностью. Официальные бюллетени – это чаще всего электронные издания, содержащие информацию о патентных документах, сокращенную по сравнению с полнотекстовыми описаниями к ним. В соответствии с [1] такие бюллетени, издаваемые в Республике Беларусь, содержат, в частности:

– сведения о заявках на выдачу патентов на изобретения и сорта растений, прошедших предварительную экспертизу, по результатам которой принято положительное решение;



- сведения о международных заявках на выдачу патентов на изобретения;
- сведения о патентах на изобретения, полезные модели, промышленные образцы, сорта растений;
- сведения о регистрации топологий интегральных микросхем, товарных знаков и знаков обслуживания, их признании общеизвестными, регистрации географических указаний и предоставлении права пользования географическими указаниями;
- а также сведения об изменениях, вносимых в Государственные реестры различных объектов права промышленной собственности.

Оба рассмотренных вида документов (официальные бюллетени и полнотекстовые описания), согласно [1], являются официальными изданиями Национального центра интеллектуальной собственности (далее – НЦИС) как патентного органа Республики Беларусь и публикуются на его официальном сайте. В связи с официальным статусом таких документов к ним предъявляется ряд требований, одним из которых является следующее: издания, выпускаемые в электронном и печатном виде, должны пройти редакционно-издательскую обработку. В соответствии с [1, 2] такая обработка обязательна для всех официальных документов патентного органа, включая и размещаемые на сайте НЦИС, который является информационным «лицом» организации.

В основе редакционно-издательской обработки (т. е. проверки и правки документов) лежит следующий перечень решаемых задач, являющийся одновременно и общим алгоритмом подготовки официальной патентной документации к выпуску:

1. Проверка соответствия подготовленного для редактирования текста нормативным требованиям языка изложения. На данном этапе исправляются присутствующие в тексте орфографические, грамматические и пунктуационные ошибки.

2. Устранение неточностей подготовленного текста и его расхождений с оригиналом, т. е. с текстом, изначально поданным автором в патентный орган. Под расхождениями в данном случае понимаются пропуски текста, его искажения, повторения и случаи неединообразного оформления различных его частей. Также обязательно проверяется правильность оформления математических выражений, чертежей и таблиц, их соответствие тексту-оригиналу, правильность написания научно-технических терминов, единиц измерения и собственных имен.

3. Проверка наличия в редактируемом тексте его составляющих (например, вступления, выводов и т. п.), которые были изначально включены в него автором, но могли быть утеряны, например, при сканировании оригинала. Здесь же оценивается качество верстки с точки зрения соответствия полиграфического оформления назначению и содержанию документа.

4. Передача исправленного материала на финальную верстку, а также окончательная вычитка и корректура материала, т. е. проверка наличия в сверстанных листах исправлений, сделанных на предыдущих этапах.

Особое внимание при редакционной обработке уделяется текстам с математическими и химическими формулами, которые, как показывает опыт, являются наиболее сложными объектами для редактирования. Для такой обработки каждую математическую и/или химическую формулу анализируют, выполняя следующие действия:

- Проверяют правильность использования в формуле буквенных обозначений (с учетом возможного наличия в ней, например, визуально похожих букв латинского, греческого и кириллического алфавитов).

Неправильно:	Правильно:
$N_{\Sigma A} = \frac{N}{2} + \frac{M\rho}{B} + \frac{Q\rho H}{2}$	$N_{\Sigma A} = \frac{N}{2} + \frac{M\rho}{B} + \frac{Q\rho H}{2}$
$K_2O$ .	$K_2O$ .

- Проверяют правильность набора верхних и нижних индексов.

Неправильно:	Правильно:
$C_{10}H_{20}O_4$	$C_{10}H_{20}O_4$
1 см <sup>3</sup> .	1 см <sup>3</sup> .

- Проверяют правильность указания единиц измерения с использованием стандарта [3].

Неправильно:	Правильно:
1,52 мг / мл	1,52 мг/мл
80 км/час.	80 км/ч.

- Оценивают правильность использования математических знаков и элементов формулы в сравнении с текстом-оригиналом.

Неправильно:	Правильно:
$32*10*50$	$32\times 10\times 50$
+−6.	±6.

- Оценивают содержание и оформление экспликации, т. е. расшифровки символов в тексте после формулы.

Неправильно:	Правильно:
$v = s/t$	$v = s/t,$
где $v$ – скорость, км/ч; $s$ – путь, м;	где $v$ – скорость, км/ч;
$t$ – время, с.	$s$ – путь, м;
	$t$ – время, с.

- Оценивают правильность расстановки в формульном наборе переносов и знаков препинания.

Неправильно:	Правильно:
$Y(sm_1)_u = E(s_1)_u -$	$Y(sm_1)_u = E(s_1)_u -$
$E(m_1)_u.$	$- E(m_1)_u.$

- Проверяют нумерацию самих формул и ссылок на них.

Аналогичным образом осуществляется проверка таблиц и графиков. Важнейшие качества таблиц и графических зависимостей – достоверность, наглядность и удобство их восприятия читателем. Поэтому при работе с такими объектами специалист оценивает содержание табличного текста, полноту и точность данных, логичность построения таблицы или графика, наглядность и соответствие их заголовков содержанию.

Необходимо также учитывать, что в патентных документах, в силу их специфики, встречается множество научно-технических терминов, которые необходимо проверять по терминологическим словарям на предмет правильности написания и единообразия использования. То же самое относится к постоянно появляющимся в русском языке новым словам и заимствованиям из других языков, особенно в области компьютерных технологий (веб-сайт, онлайн-трансляция, Интернет, стартап, кеш-память). В данном случае специалисту могут помочь словари неологизмов и языковые справочно-информационные порталы, например «ГРАМОТА.РУ».

Для внесения пометок в текст перед его редакционной правкой традиционно применяются корректурные знаки. Они представляют собой графические условные обозначения, которые используются для указания мест и характера исправления ошибок в тексте. Такая система знаков описана, например, в источниках [4, 5]. Примеры использования корректурных знаков [5] представлены на фигуре.

**И. Знак соединения абзацев**



Набрать абзацы в подбор

Знак – линия от конца верхнего абзаца к началу нижнего.

На поле знак не повторяют.

**К. Знак выключки строки посередине**



Выключить посередине (в красную строку)

→ ЗАГОЛОВOK ←  
Z ЗАГОЛОВOK Z

**Л. Знаки изменения, введения, выравнивания междусловных и междустрочных пробелов**

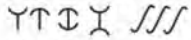

Увеличить пробел

Уменьшить пробел

Ввести пробел

Выворнать пробелы

Междусловами малпробел

Между↑словами↑пробел

Не↓пробеламеждусловами

Неравныепробелыуродуют/набор

Те же действия для изменения пробелов между строками

Между строками не соблюден установленный интерлиньяж (2-п)

Внесение таких знаков в текст может проводиться как на бумаге, так и в электронном документе. Однако первый вариант представляется более предпочтительным, т. к. при чтении текста с монитора увеличивается нагрузка на глаза, в связи с чем корректору сложнее сконцентрироваться и избежать ошибок.

Как говорилось выше, на последней стадии редакционно-издательской обработки происходит передача исправленного материала на верстку. Таким образом, редакционная обработка патентной документации невозможна без работы верстальщиков, которые должны знать все корректурные знаки и правила оформления документов (в данном случае патентных), а также уметь пользоваться специализированными компьютерными программами, предназначенными для работы с графическим материалом, таблицами и шрифтами. Только при тесном контакте редактора, корректора и верстальщика возможна качественная подготовка патентных материалов к публикации.

В заключение нужно добавить, что в процессе обработки патентной документации (на стадиях редактирования и верстки) специалисты обращаются к различным стандартам Всемирной организации интеллектуальной собственности (далее – ВОИС). Например, в качестве таковых используются [6]:

- стандарт ST.1 – рекомендации, относящиеся к минимуму элементов данных для идентификации патентного документа;
- стандарт ST.3 – перечень двухбуквенных кодов для обозначения стран и межправительственных организаций;
- стандарт ST.9 – рекомендации по библиографическим данным, используемым в патентных документах;
- стандарт ST.10/B – рекомендации по расположению элементов библиографических данных;
- стандарт ST.16 – перечень рекомендуемых стандартных кодов для идентификации различных видов патентных документов;
- стандарт ST.17 – рекомендации по кодированию заголовков сообщений в официальных бюллетенях;
- стандарт ST.20 – рекомендации по подготовке именных указателей к патентным документам;
- стандарт ST.50 – руководство по публикации коррекции, изменений и дополнений, относящихся к патентной информации.

Кроме стандартов ВОИС при редакционной обработке документов используются также стандарты [7, 8] и др.

Подводя итоги, можно сказать, что приемы и методы редакционной обработки, используемые в рамках описанного алгоритма подготовки документов к выпуску, позволяют удовлетворить все требования, предъявляемые к

таким документам как в Республике Беларусь, так и в других странах. Они дают возможность унифицировать белорусскую патентную документацию с иностранной, что, в свою очередь, способствует ее интеграции в мировое патентное пространство. Благодаря этому редакционная обработка патентной документации в НЦИС в настоящее время обеспечивает выпуск официальных изданий, полностью соответствующих мировому уровню.

*Список источников:*

1. Национальный правовой Интернет-портал Республики Беларусь [Электронный ресурс] : Постановление Государственного комитета по науке и технологиям Республики Беларусь от 20 ноября 2015 г. № 22 «О внесении изменений и дополнений в Положение об официальных изданиях Национального центра интеллектуальной собственности». – Режим доступа: <https://pravo.by/document/?guid=12551&p0=W21530431&p1=1>. – Дата доступа: 28.06.2022.

2. Национальный правовой Интернет-портал Республики Беларусь [Электронный ресурс] : Постановление Совета Министров Республики Беларусь от 3 сентября 2008 г. № 1284 «Об утверждении Положения об обязательном бесплатном экземпляре документов и признании утратившими силу некоторых постановлений Правительства Республики Беларусь». – Режим доступа: [https://pravo.by/document/?guid=2012&oldDoc=2008-222/2008-222\(016-075\).pdf&oldDocPage=13](https://pravo.by/document/?guid=2012&oldDoc=2008-222/2008-222(016-075).pdf&oldDocPage=13). – Дата доступа: 28.06.2022.

3. ГОСТ 8.417–2002. Государственная система обеспечения единства измерений. Единицы величин : межгосударственный стандарт. – Введ. 01.05.2004. – Минск: БелГИСС, 2003. – 27 с.

4. Информация для всех [Электронный ресурс] : ГОСТ 7.62–2008. Знаки корректурные для разметки оригиналов и исправления корректурных и пробных оттисков. – Режим доступа: <https://ifap.ru/library/gost/7622008.pdf>. – Дата доступа: 27.06.2022.

5. Мильчин, А.Э. Справочник издателя и автора. Редакционно-издательское оформление издания / А. Э. Мильчин, Л. К. Чельцова. – Изд. 2-е. – М.: ОЛМА-Пресс, 2003. – 800 с.

6. World Intellectual Property Organization [Electronic resource] : List of WIPO Standards, Recommendations and Guidelines. – Режим доступа: [https://www.wipo.int/standards/en/part\\_03\\_standards.html](https://www.wipo.int/standards/en/part_03_standards.html). – Дата доступа: 28.06.2022.

7. Информация для всех [Электронный ресурс] : ГОСТ 7.88–2003. Правила сокращения заглавий и слов в заглавиях публикаций. – Режим доступа: <https://www.ifap.ru/library/gost/7882003.pdf>. – Дата доступа: 27.06.2022.

8. ИСО 690: 2021. Информация и документация. Руководство, касающееся цитат и библиографических ссылок на источники информации. – Введ. 11.06.2021. – Минск: БелГИСС, 2021. – 172 с.

## **Интеллектуальная собственность в Российской Федерации: проблемы гражданско-правового регулирования и налогообложения**

*Крохина Юлия Александровна, доктор юридических наук, профессор, заведующий кафедрой правовых дисциплин Высшей школы государственного аудита Московского государственного университета им. Ломоносова, Российская Федерация, г. Москва, jkrokhina@mail.ru*

*Аннотация. Интеллектуальная собственность является относительно новым институтом для российского гражданского права. Несмотря на это, данная категория уже относительно прочно закрепились в законодательстве. Тем не менее налогообложение интеллектуальной собственности все еще остается дискуссионным вопросом в связи с рядом базовых проблем. Автор обоснован вывод о том, что гражданское законодательство должно закрепить все необходимые определения и договорные конструкции в сфере интеллектуальной собственности. На основе этого налоговое законодательство сможет определить объекты налогообложения.*

*Ключевые слова: интеллектуальная собственность; объект налога; налогооблагаемые операции; НДС; налог на прибыль.*

### **Intellectual property in the Russian Federation: problems of Civil Law Regulation and Taxation**

*Annotation. Intellectual property is a relatively new institution for Russian civil law. Despite this, this category is already relatively firmly entrenched in legislation. However, the taxation of intellectual property is still a debatable issue due to a number of basic problems. The author substantiates the conclusion that civil law should consolidate all the necessary definitions and contractual structures in the field of intellectual property. Based on this, the tax legislation will be able to determine the objects of taxation.*

*Keywords: intellectual property; tax object; taxable transactions; VAT; income tax.*

Налогообложение интеллектуальной собственности в перспективе является достаточно важным источником дохода для государства, однако в силу недостаточно четкого регулирования оно все еще остается в сфере теневой экономики [1]. К сожалению, на данный момент мы не можем говорить о предельно четком, ясном и всеобъемлющем налоговом регулировании интеллектуальной собственности в РФ. В результате возникает ряд как тео-

ретических, так и практических вопросов, связанных с налогообложением интеллектуальной собственности [2, 3].

Рассматривая операции с интеллектуальной собственностью для целей налогообложения, стоит указать, какие обязательные платежи могут уплачиваться в связи с данными операциями. Это налог на прибыль организаций, НДС, НДФЛ и патентные пошлины.

Налог на прибыль и НДФЛ уплачиваются в том случае, когда организация или физическое лицо получает прибыль в результате осуществления операции с интеллектуальной собственностью. Важно отметить, что в случае с НДФЛ законодатель отдельно называет в качестве налогооблагаемого дохода вознаграждение, выплачиваемое наследникам авторов объектов авторского права, а также наследникам правообладателей объектов патентного права\*. Объекты смежных прав и селекционные достижения в этом положении не упоминаются, по каким именно причинам неясно, так как смежные права наследуются в том же порядке, что и авторские, а селекционные достижения – в порядке, схожем с порядком наследования патентных прав [4]. Тем не менее, согласно толкованию данной нормы, вознаграждения, получаемые наследниками смежных прав и селекционных достижений, не облагаются НДФЛ.

Что же касается налога на прибыль организаций, то для его целей доходы, полученные налогоплательщиком от предоставления в пользование прав на результаты интеллектуальной деятельности и прав на приравненные к ним средства индивидуализации, считаются внереализационными, если такие доходы не определяются налогоплательщиком в порядке, установленном ст. 249\*\*, то есть как доходы от реализации. Анализируя данную норму, мы видим, что речь здесь идет о предоставлении прав в пользование. Об остальных способах передачи исключительного права ничего не говорится.

Налог на прибыль распространяется и на договор коммерческой концессии, вознаграждение по которому является доходом от реализации. Однако, как уже было отмечено выше, доходы от использования интеллектуальной собственности могут быть признаны и внереализационными. НК РФ не устанавливает этого императивно, но, как правило, если операции, приносящие доход, носят систематический характер, то доходы признаются реализационными, если же характер операций разовый – внереализационными. Налогоплательщик вправе руководствоваться таким подходом, но это не является его обязанностью. То есть, фактически, на данный момент налогоплательщик может по своему усмотрению определять доходы, получаемые от использования интеллектуальной собственности, как реализационными,

---

\* См.: п. 18 ст. 217 НК РФ.

\*\* См.: п. 2 ст. 250 НК РФ.

так и внереализационными. Такое положение российского законодательства создает много проблем в практике налогового контроля.

В отношении НДС НК РФ устанавливает освобождение от налогообложения для реализации исключительных прав на изобретения, полезные модели, промышленные образцы, программы для электронных вычислительных машин, базы данных, топологии интегральных микросхем, секреты производства (ноу-хау), а также прав на использование указанных результатов интеллектуальной деятельности на основании лицензионного договора. Соответственно, данная норма распространяется и на сублицензионные договоры. В то же время при передаче в собственность или предоставлении лицензии на объекты авторских и смежных прав НДС уплачивается. Однако в случае с НДС не совсем ясно, что делать с той ситуацией, когда объекты авторских прав, например книги или фильмы, реализуются через сеть Интернет [5]. В данном случае место реализации, что очень важно для НДС, нельзя определить как территорию РФ, и даже если абоненты, которые пользуются услугами такого сайта, находятся в том числе и в России, зачастую принудить правообладателя уплачивать НДС в данном случае просто невозможно. Нельзя не упомянуть и о том, что толкование передачи исключительного права как объекта налогообложения по НДС в рамках норм НК РФ является противоречивым. Возникает такая проблема в силу того, что ст. 148 НК РФ приравнивает оборот исключительного права к реализации услуг и таким образом уравнивает между собой передачу имущественных прав и непосредственно оказание услуг. Следует сказать, что ст. 39 НК РФ определяет реализацию услуг как оказание одним лицом услуг другому лицу, как на возмездной основе, так и на безвозмездной, а услугой для целей налогообложения данная статья признает деятельность, результаты которой не имеют материального выражения, реализуются и потребляются в процессе осуществления этой деятельности. Однако передача имущественных прав на интеллектуальную собственность не влечет за собой потребления материальных благ, а фактическим результатом такой передачи является переход имущественного права от правообладателя к приобретателю. Еще одно важное отличие заключается в невозможности возврата услуги, в то время как в договорах о передаче имущественных прав на объекты интеллектуальной собственности ничто не препятствует реституции прав.

На наш взгляд, в контексте оборота имущественных прав на объекты интеллектуальной собственности применение термина «услуга» некорректно в связи с некоторыми аспектами. Во-первых, услуга как таковая не обладает вещественным результатом. Во-вторых, она тесно связана с личностью исполнителя, в то время как результат услуги обособлен от нее самой и не гарантируется исполнителем услуги.

Итак, как мы видим, на данный момент регулирующая функция налогов действует в отношении интеллектуальной собственности не всегда логично:



например, освобождение от НДС стимулирует авторов создавать объекты промышленной собственности и передавать права на них, но, с другой стороны, отсутствие такого же освобождения для авторских и смежных прав заставляет потенциальных налогоплательщиков искать обходные пути, способы реализовывать свои права без уплаты налогов. При этом договоры, которые освобождаются от уплаты НДС, в соответствии с ГК РФ подлежат обязательной регистрации, а договоры, по которым он должен уплачиваться, нет, что создает возможность для уклонения от уплаты налога.

Комплексный анализ регулирования интеллектуальной собственности налоговыми нормами крайне затруднителен, поскольку нормы НК РФ в этом отношении довольно выборочны и регулируют только отдельные положения, касающиеся интеллектуальной собственности, например, в отношении освобождения от налогообложения или конкретных договоров. Значительная часть регулирования осуществляется письмами Минфина и ФНС, которые носят рекомендательный характер и не обязательны к применению судами. Пробелы в регулировании приводят к тому, что бюджет недополучает значительное количество средств от налогоплательщиков. Кроме того, как уже упоминалось выше, большинство договоров, рассмотренных в работе, не подлежат обязательной регистрации, если они не относятся к объектам, которые обязательно регистрируются, объектам промышленной собственности. В связи с этим практически невозможно отследить, уплачиваются ли налоги в связи с заключением данных договоров. Представляется, что усиление регулирования договоров, связанных с интеллектуальной собственностью, необходимо как со стороны налогового права, так и со стороны гражданского – в таком случае это будет наиболее эффективно.

*Список источников:*

1. Хоменко, Е.В., Рахвалова, Д.О. Риски и последствия незаконного использования интеллектуальной собственности для хозяйствующих субъектов – правообладателей // Юрист. 2022. № 4. С. 7-11.
2. Казачкова, З.М., Казачков, В.А. Налоговое стимулирование развития национальной инновационной системы: тенденции, решения, перспективы в сравнительно-правовой плоскости // Налоги. 2021. № 4. С. 23-26.
3. Головченко, О.Н. Основные направления развития налоговой системы России в рамках поддержки малого и среднего предпринимательства в современных условиях // Финансовое право. 2020. № 3. С. 32-35.
4. Даниленков, А.В. Срок действия исключительного права на служебное произведение (на примере программы для ЭВМ) // СПС КонсультантПлюс. 2022.
5. Карпушина, М.В., Коровяковский, Д.Г. Положительная сторона отсутствия строгой законодательной регламентации к лицензионным дистрибьюторским договорам на поставку объектов интеллектуальной собственности: таможенный аспект // Таможенное дело. 2022. № 1. С. 35-38.

## **Патентная охрана: изобретения в области компьютерных и информационных технологий**

*Крылов Дмитрий Федорович, начальник отдела механики, физики и электротехники управления экспертизы Евразийского патентного ведомства, Российская Федерация, г. Москва, DKrylov@eapo.org*

*Аннотация. Вопросы охраны интеллектуальной собственности создателей и разработчиков компьютерных и информационных технологий сегодня по-прежнему не решены. В статье приведены основные препятствия, обуславливающие отсутствие однозначных критериев отнесения решений в этих областях к подлежащим или не подлежащим патентной охране.*

*Ключевые слова: изобретения; IT-технологии; компьютерные технологии; искусственный интеллект; Big-data; технический характер; патентная охрана; исключения.*

## **Patent protection: inventions in field of computer and information technologies**

*Annotation. The issues of intellectual property protection of creators and developers of computer and information technologies are still unresolved today. The article presents the main obstacles that cause the lack of unambiguous criteria for classifying solutions in these areas as subject or not subject to patent protection.*

*Keywords: inventions; IT-technologies; computer technologies; artificial intelligence; Big-data; technical character; patent protection; exclusion.*

Мы не представляем сегодня свою жизнь без мобильных приложений. Они избавили нас от необходимости стоять в очередях для оплаты коммунальных услуг, покупки билетов или совершения денежных переводов. За покупками теперь не обязательно идти в магазин по соседству. Оплатить проезд в метро можно с помощью мобильного телефона, а системы распознавания лиц гарантируют возможность оплаты товаров и услуг без каких-либо вспомогательных устройств – буквально своим лицом. Соцсети, сервисы музыки и видео без нашего участия формируют для нас персональные подборки из актуального контента, угадывая наше переменчивое настроение.

Решаемые сегодня мобильными приложениями с искусственным интеллектом задачи – это следствие совершенствования множества фундаментальных и прикладных наук, а также проведения многочисленных исследований.

Среди них технологии производства микросхем с безумным количеством логических элементов на квадратный миллиметр площади кремниевой пластины, математические модели, созданные по аналогии с биологическими нейронными сетями, огромное количество накопленных структурированных и неструктурированных данных, эволюция языков программирования от машинного языка до языка сверхвысокого уровня.

Иначе говоря, сегодня научно-технический прогресс обусловлен развитием компьютерных и информационных технологий, искусственным интеллектом, Big-data, современными возможностями аппаратных средств.

Возникает вопрос: необходимо ли сегодня изменить патентное право так, чтобы решения в области компьютерных и информационных технологий, например ИТ-продукты, получили охрану как особый вид изобретений?

Сразу нужно отметить, что решения в области компьютерных и информационных технологий или решения, основанные на использовании компьютерных и информационных технологий, представляют собой совокупность решений различной природы – являются комплексными. ИТ-продукт включает в себя программные, аппаратные или программно-аппаратные решения, т. е. архитектуру, алгоритм, интерфейс, код и аппаратуру.

То есть указанный пласт решений состоит из множества компонентов-решений, одна часть которых относится к изобретениям, а вторая в патентном праве изобретениями не признается.

Признаются изобретениями и могут быть запатентованы решения, касающиеся аппаратных средств, в том числе интегральных схем, и технологии их производства, за исключением топологии интегральных микросхем. А вот математические модели, данные и текст компьютерной программы из числа изобретений исключены, а патенты на них не выдаются. При этом такая ситуация имеет место во всем мире (правило 3(3) Патентной инструкции к Евразийской патентной конвенции, ст. 1350 (5) Гражданского кодекса РФ, ст. 52 Конвенции о выдаче европейских патентов, 35 United States Code §101) [1-4].

На практике в числе выданных патентов различными патентными ведомствами вы легко найдете и патенты на решения, основанные на использовании мобильных приложений – компьютерных программ, искусственного интеллекта – математической модели, баз данных – информации (т. е. нематериального объекта).

Объективно существует запрос на охрану программ и приложений в рамках патентного права. Разработчики программ и приложений уверены в том, что надежным механизмом защиты их интересов было бы получение патентов на алгоритмы компьютерных программ, поскольку авторское право, хотя и запрещает копирование программ и их частей, не обеспечивает охрану принципов или процессов, реализуемых программой. Правда, из патентного права возможность такой охраны исключена.

Но почему патенты на решения, основанные на использовании программ и мобильных приложений, все же выдаются?

Возможность получения патента определяется содержанием испрашиваемых патентных притязаний. Конечно, если испрашивать патентную охрану непосредственно на программный продукт, программу или алгоритм для ЭВМ, математическую модель, включая нейронную сеть или ее программное воплощение, то в выдаче патента будет отказано. Однако если в притязаниях изложить в отношении процесса или процессов, осуществляемых под управлением программы, IT-продукта или искусственного интеллекта, то у патентного ведомства, хоть и не без исключений, появятся основания усмотреть в таких притязаниях изобретение, в отношении которого возможна выдача патента.

Сегодня охрану в отношении программ испрашивают, представив исполняемые под управлением программы процессы в виде операций способа или представив исполняемые под управлением программы процессы, в виде операций, которые исполняет процессор устройства.

Например:

«Реализуемый с помощью компьютера способ ...(назначение)..., включающий использование программного кода, при осуществлении которого процессор обеспечивает выполнение следующих этапов: ... **(перечисление действий процесса и условий их совершения)**...»,

Устройство ...(назначение)..., содержащее процессор и программный код, под управлением которого процессор выполняет следующие операции: ... **(перечисление действий процесса и условий их совершения)**...»

Машиночитаемый носитель, содержащий программный код, под управлением которого процессор выполняет следующие операции: ... **(перечисление действий процесса и условий их совершения)**...».

Кроме того, можно отметить, что в патентном праве не содержится запрета на использование для характеристики операций способа или процессора выражений в виде фрагментов машинного кода, что вытекает из разрешения на использование математических выражений или формул, а также специальных символов в формуле изобретения.

Но не стоит рассчитывать, что использование такого принципа составления правовых притязаний гарантирует получение патентной охраны в отношении любого процесса, осуществляемого под управлением программы или устройства, управляемого программой или с установленной программой.

В ЕАПВ, РФ и ЕПВ для получения патента в отношении решения в области компьютерных и информационных технологий последние должны иметь технические признаки и технический характер (п. 2.7.18 Руководства по осуществлению административных процедур и действий в рамках предоставления государственной услуги по государственной регистрации изобретения и выдаче патента на изобретение, его дубликата, 3.1-3.7 Chapter II Part G Guidelines for Examination) [5, 6]. В США необходимым условием для получения охраны является неабстрактный характер таких решений (Manual of Patent Examining Procedure § 2106.04) [7].

По существу, возможность получения патентной охраны на вышеуказанные решения и ИТ-продукты патентное право не исключает, хотя и ограничивает. Изменять текущее положение в патентном праве, адаптируя его к охране любых решений в области компьютерных и информационных технологий, будет означать расширение круга объектов патентования. При этом в число таких объектов войдут и решения, которые традиционно не признаются изобретениями, в частности на искусственный интеллект в виде математической модели или алгоритм обработки массива данных процессором ЭВМ в виде программы или алгоритма ЭВМ.

Последствия такого расширения объектов патентной охраны непредсказуемы и могут иметь негативный характер.

На примере программы ЭВМ несложно заметить, что программа, написанная на языке высокого уровня, т.е. без конкретного исполнителя и построенного для него алгоритма выглядит как идея. Предоставление патентной охраны идее означало бы запрет на создание новых решений по ее воплощению или совершенствованию. Другими словами, препятствие для дальнейшего развития.

Кроме этого, рынки программных продуктов, включая приложения с искусственным интеллектом, развиваются очень стремительно. На текущий момент на это развитие патентное право значимого влияния не оказывает, в этой связи не очень понятно, если такое влияние появится, станет ли оно дополнительным стимулом для развития. Если же дополнительный стимул не появится, то патентная охрана не сможет дать обществу ничего, кроме роста издержек, обусловленных патентной монополией [8].

Подводя итог, можно сказать, что сегодня существует возможность получения патентной защиты в отношении решений в области компьютерных и информационных технологий, ИТ-продуктов, которая может действовать в отношении процессов, осуществляемых под управлением программ или устройств, управляемых программой или с установленной программой. Причем патентную охрану можно получить и в отношении процессов, осуществляемых под управлением искусственного интеллекта или с использованием баз данных. При этом важно помнить, что поскольку в патентном

праве разных стран круг решений, на которые патенты выдаются, ограничен, то не любое решение в области компьютерных и информационных технологий можно представить в виде изобретения, подлежащего патентной охране.

Также важно помнить, что ограничения, которые следуют из патентного права в отношении патентования решений в области компьютерных и информационных технологий, определены недостаточно точно.

В практике любого ведомства найдутся прецеденты, когда буквально в идентичных ситуациях принимались противоположные решения, как следствие, патентообладатель часто не может быть уверен в надежности полученного охранного документа.

Но если в одном ведомстве возможно принятие разных решений, то в отношении разных патентных ведомств эта проблема проявляется сильнее.

Фактором, усиливающим проблему разграничения охраняемых и неохранных патентом решений, является расхождение толкований понятий «изобретение» и «техническое решение», соответственно, «технический характер» в разных патентных ведомствах.

Например, в европейской практике понятие «изобретение» означает «решение из области технологии», что отличает от американского толкования этого понятия – «неабстрактное решение».

Если обратиться к толкованию понятия «изобретение» Евразийским и Российским патентными ведомствами, то техническими решениями они признают, в частности, методы лечения, на которые в странах Европейской патентной конвенции и в США патенты не выдаются.

В итоге, понятие «технический», которое сегодня широко используется для разграничения охраняемых и неохранных патентом решений на практике и такое распространенное и однозначное в быту, не имеет, вообще говоря, точного определения и, таким образом, в решении проблемы признания или непризнания решения изобретением не слишком полезно.

Недостаток практики, основанной на использовании понятий «технический», в соответствии с которой наличие технических признаков и технического характера у решений в ЕАПВ, РФ и ЕПВ является важным условием отнесения его к числу изобретений, на которые возможна выдача патента, заключается еще и в том, что решения, исключенные из числа изобретения, были исключены вовсе не из-за их нетехнического характера. Исключенные из числа изобретений решения вполне себе могут иметь технический характер, а эффект от их использования – физическую природу. Это обстоятельство также нельзя упускать из виду.

Таким образом, сегодня сохраняется необходимость в совершенствовании системного подхода к разграничению решений, в том числе в области компьютерных и информационных технологий, подлежащих и не подлежащих патентной охране.

Список источников:

1. Патентная инструкция к Евразийской патентной конвенции, Часть I. Изобретения, утверждена Административным советом Евразийской патентной организации 12 апреля 2021 г., <https://www.eapo.org>.
2. Гражданский кодекс Российской Федерации (ч. 4) от 18.12.2006 № 230-ФЗ (ред. от 14.07.2022), <https://sudact.ru/law/gk-rf-chast4/>.
3. Конвенция о выдаче европейских патентов (ЕВРОПЕЙСКАЯ ПАТЕНТНАЯ КОНВЕНЦИЯ) от 5 октября 1973 г., пересмотренная 17 декабря 1991 г. актом пересмотра статьи 63 ЕПК и актом пересмотра от 29 ноября 2000 г., <https://docs.cntd.ru/document/902308644>.
4. 35 U.S. Code Chapter 10 – PATENTABILITY OF INVENTIONS, <https://www.law.cornell.edu/uscode/text/35/part-II/chapter-10>.
5. Руководство по осуществлению административных процедур и действий в рамках предоставления государственной услуги по государственной регистрации изобретения и выдаче патента на изобретение, его дубликата, Раздел VII. Экспертиза по существу, Утверждено приказом Роспатента от 27 декабря 2018 года N 236, <https://docs.cntd.ru/document/552266884?marker=7DI0KA>.
6. Guidelines for Examination, Part G, Chapter II, March 2022, [https://www.epo.org/law-practice/legal-texts/html/guidelines/e/g\\_ii.html](https://www.epo.org/law-practice/legal-texts/html/guidelines/e/g_ii.html).
7. Manual of Patent Examining Procedure (MPEP) Ninth Edition, Revision 10.2019, Last Revised June 2020, <https://www.uspto.gov/web/offices/pac/mpep/index.html>.
8. John Swinson, «COPYRIGHT OR PATENT OR BOTH: AN ALGORITHMIC APPROACH TO COMPUTER SOFTWARE PROTECTION», Harvard Journal of Law & Technology, Volume 5, Fall Issue, 1991.

УДК 334.752

### **Договор франчайзинга: понятие, сущность, правовые аспекты**

*Лазутина Мария Николаевна, специалист отдела регистрации и содействия коммерциализации объектов промышленной собственности государственного учреждения «Национальный центр интеллектуальной собственности», Республика Беларусь, г. Минск, [masha.lazutina@inbox.ru](mailto:masha.lazutina@inbox.ru)*

*Аннотация. Исследование посвящено вопросам правового регулирования договора франчайзинга в Республике Беларусь. Целью исследования является раскрытие сущности договора франчайзинга. Задачи исследования: изучить права и обязанности сторон по договору франчайзинга, рассмо-*

треть ответственность сторон по договору франчайзинга, определить основания для изменения и прекращения договора франчайзинга. Объектом настоящего исследования является совокупность общественных отношений, которые возникают, изменяются или прекращаются в результате заключения сторонами договора франчайзинга в Республике Беларусь. Предмет работы – нормы права, которыми характеризуется регламентация договора франчайзинга в Республике Беларусь. Основные методы, которые использовались для написания данной статьи, – социологический, исторический, нормативный и сравнительно-правовой. Результатами исследования стали рекомендации по совершенствованию правового регулирования в области договора франчайзинга.

*Ключевые слова:* договор франчайзинга; Гражданский кодекс Республики Беларусь; правовая ответственность; права и обязанности сторон; правовое регулирование договора франчайзинга.

### **Franchising agreement: concept, essence, legal aspects**

*Annotation. The study is devoted to the legal regulation of a franchising agreement in the Republic of Belarus. The aim of the study is to disclose the essence of the franchising agreement. The objectives of the study are to investigate the rights and obligations of the parties under a franchising agreement, consider the liability of the parties under a franchise agreement, and define the grounds for changing and terminating the franchising agreement. The object of this study is the totality of social relations that arise, change or cease as a result of concluding a franchising agreement in the Republic of Belarus. The subject of work – the norms of law, which characterize the regulation of a franchising agreement in the Republic of Belarus. The main methods that were used to write this article are sociological, historical, normative and comparative legal. The results of the study were recommendations for improving legal regulation in the field of franchising agreement.*

*Keywords: franchising agreement; Civil Code of the Republic of Belarus; legal liability; rights and obligations of the parties; legal regulation of a franchising agreement.*

Стратегическими национальными интересами Республики Беларусь являются устойчивое развитие экономики, ее высокая конкурентоспособность в глобальном окружении. В сложившихся реалиях 21 века одним из важнейших факторов внутренней безопасности страны становится создание необходимых условий для стимулирования деловой активности, самозанятости граждан, развития предпринимательской инициативы, особенно в малых и средних населенных пунктах. Как представляется, правовое регулирование отношений франчайзинга связано с данными факторами. Стоит отметить,



что с точки зрения юридического оформления франчайзинг представляет собой одну из самых сложных правовых сделок.

В белорусском законодательстве отношения франчайзинга регулируются договором комплексной предпринимательской лицензии, что отражается в гл. 53 Гражданского кодекса Республики Беларусь (далее – ГК). Собственно, и само понятие «франчайзинг» появилось в белорусском праве с принятием в 1998 г. нового Гражданского кодекса. По общему экспертному заключению, включение в него данного вида договора стало признанием особого места и самостоятельного значения франчайзинга в гражданском обороте. Между тем тогда белорусский законодатель ограничился тем, что в ст. 910 ГК [1] дал определение договору франчайзинга, установив, что отношения по франчайзингу «регулируются законодательством», одновременно указав, что договор франчайзинга может быть заключен только в случаях, которые предусмотрены законодательством.

Как отмечает Т.А. Беляева, договоры франчайзинга в нашей стране оказались вне правового регулирования до принятия новой редакции гл. 53 ГК, которая закрепила реальную возможность для коммерческих структур и предпринимателей заключать договоры франчайзинга, а также предусмотрела более детальное правовое регулирование данной деятельности [2, с. 48].

В белорусском национальном праве под договором франчайзинга понимается договор, по которому одна сторона (правообладатель) обязуется предоставить другой стороне (пользователю) за вознаграждение на определенный в договоре франчайзинга срок либо без указания срока лицензионный комплекс, включающий право использования фирменного наименования правообладателя, других объектов интеллектуальной собственности, предусмотренных договором франчайзинга, а также нераскрытой информации в предпринимательской деятельности пользователя [1].

Таким образом, предметом договора франчайзинга является передача правообладателем права на использование лицензионного комплекса (то есть «делового комплекса») для использования в предпринимательской деятельности пользователя. Предоставление права на использование лицензионного комплекса сопряжено с выполнением дополнительных обязательств правообладателя по отношению к пользователю.

Сторонами по договору франчайзинга являются правообладатель и пользователь. Согласно п. 3 ст. 910 ГК субъектами договора могут быть только лица, занимающиеся предпринимательской деятельностью, причем в их качестве могут выступать как юридические лица, так и индивидуальные предприниматели [1].

Основной обязанностью правообладателя является передача лицензионного комплекса, включающего право использования фирменного наименования правообладателя, других объектов интеллектуальной собственности,

предусмотренных договором франчайзинга, а также нераскрытой информации в предпринимательской деятельности пользователя.

Среди прав франчайзера можно выделить следующие:

1) право по окончании финансового года проводить аудит финансовой и бухгалтерской отчетности франчайзи за свой счет. В случае несвоевременной сдачи отчетности и задержки платежей (на срок, указанный в договоре), франчайзер имеет право на проведение аудита в любое удобное время, расходы на проведение которого оплачивает франчайзи;

2) право контролировать соблюдение франчайзи общепринятых для конкретного типа производства технологических, санитарных и других норм при производстве продукта (оказании услуг);

3) право контролировать содержание рекламы при проведении франчайзи рекламной кампании самостоятельно [3, с. 223].

Договором франчайзинга могут быть предусмотрены ограничения прав пользователя посредством указания на:

– обязательство пользователя не конкурировать с правообладателем на территории, на которую распространяется действие договора франчайзинга в отношении предпринимательской деятельности, осуществляемой пользователем с использованием принадлежащих правообладателю исключительных прав и нераскрытой информации;

– обязательство пользователя согласовывать с правообладателем место расположения помещений, используемых при исполнении договора франчайзинга, а также их внешнее и внутреннее оформление [4, с. 25].

Основной обязанностью пользователя является обязанность по уплате вознаграждения правообладателю. Далее следуют обязанности, касающиеся требований к пользованию лицензионным комплексом:

1) использовать при осуществлении предусмотренной договором франчайзинга деятельности фирменное наименование правообладателя указанным в этом договоре образом;

2) обеспечивать соответствие качества товаров (работ, услуг), производимых (выполняемых, оказываемых) пользователем на основе договора франчайзинга, качеству аналогичных товаров (работ, услуг), производимых (выполняемых, оказываемых) непосредственно правообладателем;

3) соблюдать инструкции и выполнять указания правообладателя, направленные на обеспечение соответствия характера, способов и условий использования лицензионного комплекса тому, как он используется правообладателем, в том числе выполнять указания, касающиеся внешнего и внутреннего оформления помещений, используемых пользователем при исполнении договора франчайзинга;

4) оказывать покупателям (заказчикам) все дополнительные услуги, на которые они могли бы рассчитывать, приобретая товар, заказывая выполнение работ, оказание услуг непосредственно у правообладателя;

5) не разглашать полученную от правообладателя нераскрытую информацию, в том числе секреты производства (ноу-хау);

6) выдавать оговоренное количество комплексных предпринимательских сублицензий, если такая обязанность предусмотрена договором франчайзинга;

7) информировать покупателей (заказчиков) наиболее очевидным для них способом о том, что они используют фирменное наименование, товарный знак, знак обслуживания или иное средство индивидуализации участников гражданского оборота, товаров, работ или услуг на основании договора франчайзинга [5, с. 32].

Правообладатель и пользователь по договору франчайзинга несут ответственность как друг перед другом, так и перед третьими лицами по договорам, заключенным с ними.

Ответственность правообладателя и пользователя друг перед другом устанавливается договором франчайзинга и наступает в случаях неисполнения или ненадлежащего исполнения обязательств по договору.

Если стороны не согласуют в договоре основания и размер имущественной ответственности, к стороне, не выполнившей обязательства или выполнившей их ненадлежащим образом, будут применяться санкции, исходя из общих норм обязательственного права.

Законодательство урегулировало также вопросы ответственности правообладателя по требованиям, предъявляемым к пользователю.

В случае предъявления к пользователю требований о несоответствии качества товаров (работ, услуг), продаваемых (выполняемых, оказываемых) пользователем по договору франчайзинга, качеству аналогичных товаров (работ, услуг), продаваемых (выполняемых, оказываемых) непосредственно правообладателем, правообладатель несет субсидиарную ответственность.

Если требования предъявляются к пользователю как изготовителю продукции (товаров) правообладателя, то правообладатель отвечает солидарно с пользователем [6, с. 496].

Таким образом, ответственность правообладателя зависит от того, является ли пользователь изготовителем продукции либо выступает в качестве ее продавца. При этом нормы об ответственности правообладателя за деятельность пользователя являются императивными и не могут быть изменены соглашением сторон.

Можно не согласиться с возложением солидарной ответственности на правообладателя в любом случае. Заключение договора франчайзинга не предполагает совместной предпринимательской деятельности правообладателя и пользователя; они остаются самостоятельными участниками гражданского оборота, и каждый из них согласно ст. 1 ГК [1] осуществляет предпринимательскую деятельность под свою имущественную ответственность.

В теории права необходимость солидарной ответственности правообладателя объясняют тем, что в данном случае потребитель не знает фактического изготовителя товара [7, с. 93].

По мнению Кулис Л.А., данное положение закона должно быть изменено, тем более что любой потребитель знает, что вступает в отношения с самостоятельным субъектом хозяйствования, но под фирменным наименованием правообладателя, что уже обеспечено императивностью нормы законодательства о необходимости пользователя информировать потребителей наиболее очевидным для них способом об использовании средств индивидуализации на основании договора франчайзинга [8].

В соответствии со ст. 9107 ГК Республики Беларусь договор франчайзинга может быть изменен по правилам гл. 29 «Изменение и расторжение договора» ГК.

Изменение договора франчайзинга подлежит регистрации в порядке, установленном для регистрации договоров франчайзинга.

В отношениях с третьими лицами стороны договора франчайзинга вправе ссылаться на изменение договора с момента регистрации этого изменения.

По общему правилу договор франчайзинга может быть изменен, как и всякий другой договор, по соглашению сторон. Кроме того, в соответствии с п. 2 ст. 420 ГК по требованию одной из сторон договор может быть изменен по решению суда.

Важным моментом в договоре франчайзинга является его сохранение при изменении определенных условий, например при перемене сторон договора. В соответствии со ст. 9108 ГК переход от правообладателя к другому лицу какого-либо исключительного права, входящего в предоставленный пользователю комплекс исключительных прав, не является основанием для изменения или расторжения договора франчайзинга. Новый правообладатель становится стороной этого договора в части прав и обязанностей, относящихся к перешедшему к нему исключительному праву.

В случае изменения правообладателем своего фирменного наименования договор франчайзинга в соответствии со ст. 9109 ГК сохраняется и действует в отношении нового фирменного наименования правообладателя, если пользователь не потребует расторжения договора и возмещения убытков. В случае продолжения действия договора франчайзинга пользователь вправе потребовать соразмерного уменьшения причитающегося правообладателю вознаграждения.

В соответствии с п. 1 ст. 91010 ГК, если в период действия договора франчайзинга истек срок действия исключительного права, пользование которым предоставлено по этому договору, за исключением прекращения права на фирменное наименование без замены его новым фирменным наименованием, либо такое право прекратилось по иному основанию, договор фран-

чайзинга продолжает действовать, за исключением положений, относящихся к прекратившемуся праву, а пользователь, если иное не предусмотрено договором франчайзинга, вправе потребовать соразмерного уменьшения причитающегося правообладателю вознаграждения.

Что касается вопроса прекращения договора франчайзинга, необходимо указать, что данный договор прекращается, прежде всего, в силу оснований расторжения договора, предусмотренных гл. 29 ГК. То есть действие договора прекращается по соглашению сторон и по требованию заинтересованной стороны при существенном нарушении договора другой стороной. Также договор франчайзинга прекращается по истечении срока договора (если договор срочный).

Отличительная особенность договора франчайзинга – одно из оснований его прекращения, предусмотренное п. 2 ст. 9108 ГК: в случае смерти правообладателя – индивидуального предпринимателя и перехода в установленном законодательством порядке его прав и обязанностей по договору франчайзинга к наследнику договор франчайзинга прекращается, если наследник не зарегистрирован в течение 6 месяцев со дня открытия наследства в установленном законодательством порядке в качестве индивидуального предпринимателя.

В качестве еще одного отличительного основания прекращения договора франчайзинга выступает прекращение права на фирменное наименование правообладателя без замены его новым фирменным наименованием согласно п. 2 ст. 91010 ГК [1].

Франчайзи должен прекратить использование интеллектуальной собственности франчайзера [9, с. 189].

Законодатель также допускает возможность отказа от исполнения договора франчайзинга в одностороннем порядке. В соответствии с п. 2 ст. 91011 ГК каждая из сторон договора франчайзинга, заключенного без указания срока, вправе в любое время полностью отказаться от исполнения договора, уведомив об этом другую сторону за 6 месяцев, если договором не предусмотрен более продолжительный срок.

Следует помнить, что в силу предписаний п. 3 ст. 91011 ГК досрочное расторжение договора франчайзинга, заключенного с указанием срока, а также расторжение срока, заключенного без указания срока, подлежит регистрации в порядке, установленном для регистрации договоров франчайзинга [1]. Аналогичные подходы содержатся и в Гражданском кодексе Российской Федерации.

Таким образом, в настоящей работе сделаны все необходимые правовые акценты, касающиеся данного вида договора на основе существующих законодательных норм.

При этом, на наш взгляд, для развития франчайзинга в Беларуси необходимо осуществить ряд следующих мероприятий:

- 1) развитие системы информационной поддержки, обучающих программ по вопросам франчайзинга;
- 2) совершенствование нормативно-правовой базы, регулирующей франчайзинговые отношения, для привлечения иностранных брендов на белорусский рынок;
- 3) поддержка развития франчайзинга кредитными организациями и предоставление целевых кредитов на приобретение франшиз малым бизнесом.

Для Республики Беларусь франчайзинг является резервом не только количественного роста предпринимательского сектора, но и повышения качества бизнеса, возможностей интеграции его субъектов в систему международных экономических связей.

*Список источников:*

1. *Гражданский кодекс Республики Беларусь [Электронный ресурс]: 7 декабря 1998 г. № 218-З: принят Палатой представителей 28 октября 1998 г.: одобр. Советом Респ. 19 ноября 1998 г.: с изм. и доп., вступ. в силу с 4 мая 2019 г. // ЭТАЛОН. Законодательство Республики Беларусь / Нац. центр правовой информ. Респ. Беларусь. – Минск, 2022.*
2. *Беляева, Т.А. Договор франчайзинга: проблемы и коллизии в законодательстве // Консультант Плюс Беларусь [Электронный ресурс] / ООО «Юр-Спектр». – Минск, 2010. – Дата доступа: 20.05.2022.*
3. *Рыкова, И.В. Франчайзинг: новые технологии, методология, договоры: учебное пособие / И.В. Рыкова. – М.: Современная экономика и право, 2000. – 223 с.*
4. *Функ, Я.И. Франчайзинг в Беларуси: в ГК внесены изменения / Я.И. Функ // БНПИ. Юрид. мир. – 2004. – № 18.*
5. *Хлебников, Ю.В. Правовое регулирование коммерческой концессии в гражданском законодательстве России: автореф. дис. ... канд. юрид. наук: 12.00.03 / Ю.В. Хлебников; Рос. акад. наук. – М., 2005. – 32 с.*
6. *Витушко, В.А. Гражданское право: учеб. пособие. Особенная часть. – Минск: МИТСО, 2012. – 496 с.*
7. *Быкова, С.Н. Теоретические аспекты франчайзинга и франшиз / С.Н. Быкова // Молодой ученый. – 2019. – № 38. – 93 с.*
8. *Кулис, Л.А. Условия развития отношений франчайзинга в Республике Беларусь [Электронный ресурс] Режим доступа: <https://cyberleninka.ru/article/n/usloviya-razvitiya-otnosheniy-franchayzinga-v-respublike-belarus/>. – Дата доступа: 20.07.2022.*
9. *Климова, С.В. Правовой режим франчайзинга в национальном и международном обороте: дис. ... канд. юрид. наук: 12.00.03 / С.В. Климова. – М., 2011. – 189 л.*

## **Ограничение исключительного права в условиях параллельного импорта**

*Ландо Дарья Дмитриевна, кандидат юридических наук, доцент, начальник юридического отдела Белорусского государственного университета, доцент кафедры гражданского права юридического факультета Белорусского государственного университета, ОДО «ЛЕКСПАТЕНТ», office@lexpatent.by, lando@bsu.by*

*Аннотация. В статье определяются правовые последствия потенциальной легализации параллельного импорта в Республике Беларусь. Обосновывается необходимость решения вопросов обеспечения интересов потребителей, а также проблем формирования ценовой политики отдельными правообладателями вне рамок системы интеллектуальной собственности, без ограничения исключительного права на объект интеллектуальной собственности. Предложено учитывать негативные последствия для национальной системы интеллектуальной собственности при принятии решения о целесообразности легализации параллельного импорта.*

*Ключевые слова: интеллектуальная собственность; исчерпание исключительного права; ограничение исключительного права; параллельный импорт; правообладатель.*

### **Exclusive right limitation in the context of parallel imports**

*Annotation. The article discusses the legal consequences of the potential parallel import legalization in the Republic of Belarus. The necessity to address the issues of consumer interests, as well as those of pricing policy formation by individual right holders beyond the framework of the intellectual property system and not by way of limiting the exclusive right to the intellectual property is grounded in the paper. It is suggested that the negative consequences for the national intellectual property system when deciding on the possible legalization of parallel import should be taken into account.*

*Keywords: intellectual property; exhaustion of exclusive right; limitation of exclusive right; parallel import; right holder.*

4 июня 2022 г. из официальных общедоступных источников стало известно, что Республика Беларусь намерена легализовать параллельный импорт и разрешить использование «программного обеспечения и других объектов в цифровой сфере» без разрешения правообладателей. При этом со ссылкой

на пресс-службу правительства было отмечено, что такое решение принято оперативно-ситуационным штабом при Совете Министров Республики Беларусь и будет реализовано посредством разработки проекта законодательного акта. В качестве обоснования необходимости принятия такой меры названы «дефицит товаров импортного производства и насыщение потребительского рынка» [1].

В рамках деятельности Евразийской экономической комиссии (далее – ЕЭК) и ранее предпринимались попытки убедить Республику Беларусь в необходимости введения Евразийским межправительственным советом международного принципа исчерпания исключительного права на товарный знак в отношении определенных видов товаров на определенный срок и согласовать соответствующий Протокол о внесении изменений в Договор о Евразийском экономическом союзе. Стало понятно, что уже в 2019 г. Республика Беларусь склонялась к варианту установления исключений из регионального принципа исчерпания права в отношении конкретных товарных знаков [2]. Полагаем, что предложенный вариант не является удачным, поскольку однозначно демонстрирует предвзятое отношение к конкретному правообладателю. Товарный знак является средством индивидуализации товаров, работ или услуг. Поэтому установление ограничений исключительного права без указания конкретных товаров и услуг является необоснованным. Кроме того, борьба с завышенными ценами, как неоднократно озвучиваемое представителями ЕЭК преимущество легализации параллельного импорта, не должна основываться на изменении правового регулирования в сфере интеллектуальной собственности. Проблема привлечения к ответственности отдельных правообладателей в случае доказанности ненадлежащего применения нормативных правовых актов, связанных с политикой ценообразования, должна решаться компетентным государственным органом.

Следует отметить, что сегодня потенциальная легализация параллельного импорта, к сожалению, обсуждается в контексте принятия Указа Президента Республики Беларусь от 14 марта 2022 г. № 93 «О дополнительных мерах по обеспечению стабильного функционирования экономики». И хотя Указ не содержит норм об ограничении исключительных прав на объекты интеллектуальной собственности (по крайней мере, нормы без отметки «для служебного пользования»), таможенные органы отказывают во включении в национальный таможенный реестр товарных знаков правообладателей из государств, включенных в перечень иностранных государств, совершающих недружественные действия в отношении белорусских юридических и (или) физических лиц, утвержденный постановлением Совета Министров Республики Беларусь от 6 апреля 2022 г. № 209. При этом в обоснование приводится преамбула указанного постановления в части необходимости обеспечения защиты национальных интересов Республики Беларусь.



Оставляя за скобками дискуссию о правомерности такого обоснования, предлагаем проанализировать, соответствует ли национальным интересам Республики Беларусь ограничение исключительного права ряда иностранных правообладателей.

Исходя из комментария пресс-службы правительства, законопроект о легализации параллельного импорта будет содержать нормы об ограничении исключительного права не только на товарный знак, но и иные объекты интеллектуальной собственности. С учетом политической ситуации привлекательность рынка Республики Беларусь и так падает, а введение подобных мер создает, на наш взгляд, серьезные риски для существования национальной системы интеллектуальной собственности и, как следствие, национального промышленного производства.

Гражданский кодекс Республики Беларусь (далее – ГК) допускает ограничение исключительных прав, в том числе путем предоставления возможности использования объекта интеллектуальной собственности другим лицам, в случаях, пределах и порядке, установленных указанным Кодексом или иным законом. При этом ограничения исключительных прав допускаются при условии, что такие ограничения не наносят ущерба нормальному использованию объекта интеллектуальной собственности и не ущемляют необоснованным образом законных интересов правообладателей. Тенденции изменения отношения законодателя к правообладателям отражены в проекте Закона Республики Беларусь «Об изменении кодексов» [3], которым раздел V ГК изложен в новой редакции: ограничения исключительного права путем предоставления возможности использования объекта интеллектуальной собственности без согласия обладателя исключительного права допускаются в случаях, пределах и порядке, установленных законодательными актами (п. 2 ст. 983).

В ряде случаев при обсуждении последствий параллельного импорта подчеркивается недопустимость «абсолютизации интеллектуальной собственности». Как было отмечено ранее, политические и экономические проблемы вообще не должны решаться за счет ограничения исключительного права правообладателя, которому государство сначала гарантировало защиту, а затем последовательно начинает ее лишать. И в этой ситуации стоит задуматься об ударе по национальным интересам с позиции существования полноценной системы интеллектуальной собственности. Данные годового отчета патентного органа Республики Беларусь за 2021 г. свидетельствуют о том, что количество заявок на выдачу патентов Республики Беларусь на изобретения, поступивших от иностранных заявителей, составило 28,5 %, доля зарегистрированных изобретений на имя иностранных патентообладателей – 16,8 %. При этом отмечается глобальное уменьшение заявительской активности по данному объекту. В отношении товарных знаков (националь-

ная процедура регистрации) аналогичные показатели составляют 38,1 и 40 %. Система географических указаний существует исключительно за счет иностранных правообладателей (33 из 36 зарегистрированных объектов) [4]. За этими относительно скромными, на первый взгляд, показателями в ряде случаев стоят инвестиции, технологии и выплаты патентных пошлин.

Декларируемая сторонниками легализации параллельного импорта забота о потребителе тоже весьма условна. Сегодня реклама товара, его транспортировка в должных условиях, оперативный ремонт и сервисное обслуживание – это забота правообладателя. Неоднократно предлагается в качестве компенсаторной меры гарантировать право правообладателя на проверку качества товаров, ввозимых импортерами. Полагаем, что усилия правообладателей по организации поставок проверенными дистрибьюторами не могут сопоставляться с тотальными проверками всех импортеров. И это не позволяет согласиться, в частности, с позицией ЕЭК об обеспечении развития конкуренции. Для конкуренции необходимы равные стартовые условия. Очевидно, что они не являются таковыми в описанной ситуации. Уход правообладателей с рынка способствует увеличению доли товаров ненадлежащего качества. Вызывает определенные сомнения потенциал таможенных органов по контролю качества товаров параллельных импортеров.

Если дефицит импортных товаров является проблемой, которую может решить только легализация параллельного импорта, значит, на государственном уровне признается, что обеспечить импортозамещение не представляется возможным. Следует учитывать, что предлагаемая мера позволяет решать краткосрочную задачу импорта товаров, но никак не способствует импорту технологий и организации национального промышленного производства в будущем. Должная патентная защита традиционно признается необходимым условием развития национальной промышленности, и пока Республика Беларусь не готова самостоятельно обеспечить потребителей всеми необходимыми товарами, не стоит способствовать уходу иностранных правообладателей с рынка путем ограничения исключительных прав на объекты интеллектуальной собственности.

Если Республика Беларусь все же пойдет по пути легализации параллельного импорта, имеет смысл вынести соответствующий законопроект на общественное обсуждение. Такое обсуждение позволит получить всесторонний взгляд на проблему, избежать лоббирования интересов конкретных лиц и ошибок, с которыми уже столкнулась Российская Федерация [5-7], а также нанести наименьший ущерб национальной системе интеллектуальной собственности.

*Список источников:*

1. В Беларуси легализуют «параллельный импорт» [Электронный ресурс] // БЕЛТА. – URL: <https://www.belta.by/economics/view/v-belarusi-legalizujut-parallelnyj-import-505975-2022/> (дата обращения: 09.10.2022).

2. В ЕЭК продолжают рассмотрение вопроса «параллельного» импорта [Электронный ресурс] // Евразийская экономическая комиссия. – URL: <http://www.eurasiancommission.org/ru/nae/news/Pages/21-03-2019-2V.aspx> (дата обращения: 09.10.2022).
3. Об изменении кодексов [Электронный ресурс]: проект Закона Республики Беларусь // Национальный правовой Интернет-портал Республики Беларусь. – URL: <https://pravo.by/document/?guid=3941&p0=2021029011> (дата обращения: 09.10.2022).
4. Годовой отчет Национального центра интеллектуальной собственности за 2021 год [Электронный ресурс] // Национальный центр интеллектуальной собственности. – URL: <https://ncip.by/upload/iblock/3fe/3fe6e1c68f770566a1fa280b5b03dae4.pdf> (дата обращения: 09.10.2022).
5. Ворожевич, А. В России узаконили параллельный импорт: основные «за» и «против» [Электронный ресурс] // РБК. – URL: <https://companies.rbc.ru/news/15502064-0020-453b-9360-32cc5d74c300/v-rossii-uzakonili-parallelnyij-import-osnovnyie-za-i-protiv/> (дата обращения: 09.10.2022).
6. Лапина, А. Параллельный импорт: норма временная и не для всех товаров. Особенности применения закона о легализации параллельного импорта в России [Электронный ресурс] // Адвокатская газета. – URL: <https://www.advgazeta.ru/mneniya/parallelnyy-import-norma-vremennaya-i-ne-dlya-vsekh-tovarov/> (дата обращения: 09.10.2022).
7. Касми, Э. Последствия параллельного импорта. В России взлетели цены на всю технику [Электронный ресурс] // CNews. – URL: [https://www.cnews.ru/news/top/2022-06-23\\_posledstviya\\_parallelnogo](https://www.cnews.ru/news/top/2022-06-23_posledstviya_parallelnogo) (дата обращения: 09.10.2022).

УДК 347

### **Цифровая среда как объект кодифицированного законодательства в сфере интеллектуальной собственности**

*Ларин Александр Юрьевич, кандидат юридических наук, доцент, проректор по академической политике и учебной работе Российской государственной академии интеллектуальной собственности, Российская Федерация, г. Москва, [larin@rgiis.ru](mailto:larin@rgiis.ru)*

*Аннотация. В докладе рассматриваются тенденции кодифицированного варианта трансформации сферы правового регулирования отношений в области интеллектуальной собственности с учетом дальнейшего развития цифровизации предметной области. Тема доклада соответствует направ-*

лению научно-исследовательской работы «Концептуальная трансформация правового регулирования сферы интеллектуальной собственности». Доклад сделан в соответствии с отчетными показателями по указанной работе.

*Ключевые слова:* искусственный интеллект; интеллектуальная собственность; кодификация; трансформация; цифровизация.

### **Digital environment as an object of codified legislation in the field of intellectual property**

*Annotation. The article examines the trends of a modified version of the transformation of the sphere of legal regulation of relations in the field of intellectual property, taking into account the further development of digitalization of the subject area. The topic of the report corresponds to the direction of the research work "Conceptual transformation of the legal regulation of intellectual property". The report was made in accordance with the reporting indicators for this work.*

*Keywords:* artificial intelligence; intellectual property; codification; transformation; digitalization.

Анализ инструментария и методологии государственного регулирования в сфере интеллектуальной собственности (далее – ИС) является одним из актуальных направлений исследований на современном этапе развития общества и государства, перед которыми стоят задачи прорывного технологического развития. Такие исследования проводятся в первую очередь в целях формирования обоснованного взгляда на эффективную отечественную модель правового регулирования и основанного на ней государственного управления указанной сферой.

Особую роль в технологическом развитии сегодня играют цифровые технологии: программные продукты, аппаратно-программные комплексы, информационные системы, которые определяют приоритеты при принятии многих государственно-властных решений и их правового оформления.

Развитие цифровых технологий позволяет снизить стоимость поиска, обработки и передачи данных, что стимулирует трансфер знаний и технологий, стать одной из основ технологического рывка отечественной индустрии. Несмотря на то что многие процессы здесь идут в общем тренде глобальной конкуренции за технологии и доступ к данным, когда закрываются многие возможности для «догоняющего» развития за счет дешевого трансфера технологий, гибкость и оперативность законодательства здесь способны создать новые условия, а именно условия для дальнейшей интеграции и здоровой конкуренции.

Особое направление в развитии программного продукта, основанного на шаблоне воспроизведения возможностей человеческого мозга в компьютерной симуляции – искусственной нейронной сети, положило начало эпохе искусственного интеллекта, наиболее исследуемой области, в том числе и в области правовых исследований.

Программный продукт (программы для ЭВМ) достаточно давно получил свое закрепление в нормах права, в том числе и в законодательстве об интеллектуальной собственности. Искусственный интеллект и есть программа (совокупность программ), которая обладает специфическими свойствами, и, соответственно, на него в полном объеме должно распространяться правовое регулирование, относящееся к данному объекту прав.

В юридической доктрине более полная дефиниция содержится в работах П.М. Морхата, который в качестве искусственного интеллекта рассматривал «полностью или частично автономную самоорганизующую (и самоорганизующуюся) компьютерно-аппаратно-программную виртуальную (virtual) или киберфизическую (cyber-physical), в том числе биок cybernetическую (bio-cybernetic), систему (юнит), не живую в биологическом смысле этого понятия, с соответствующим математическим обеспечением, наделённую/обладающую программно-синтезированными (эмулированными) способностями и возможностями...» [1]. Именно здесь впервые искусственный интеллект определяется не как пространственно-размытый континуум, некий комплекс технологий непонятной природы, а как существующий в цифровой и даже в материальной среде юнит, как некая пространственно-ограниченная система.

Действительно, искусственный интеллект – это совокупность данных и команд, предназначенных для функционирования ЭВМ и других компьютерных устройств (компьютерных систем) в целях получения определенного результата. Сама неочевидность данного результата не меняет правовой сущности искусственного интеллекта, хотя и требует определенной модернизации правовых механизмов, имеющих к нему отношение.

Например, применительно к нормам авторского права можно предложить следующие правовые конструкции.

«Результаты, полученные в процессе работы компьютерных систем, в том числе и компьютерных систем, относящихся к категории искусственного интеллекта, которые в силу своей оригинальности, выразительности и привлекательности получают социальное признание и востребованность, приобретая качества произведения науки, литературы и искусства».

«Субъектами авторского права на результаты, полученные в процессе работы компьютерных систем, в том числе и компьютерных систем, относящихся к категории искусственного интеллекта, которые в силу своей оригинальности, выразительности и привлекательности получают социальное

признание и востребованность, приобретая качества произведения науки, литературы и искусства, являются лица, поставившие задачу на получение такого результата. Получение незапланированного результата (иного результата), основанного на первоначальной задаче, также обладающего качествами произведения, не изменяет субъектный состав авторского права» [2].

Цифровая опосредованность развивающихся общественных отношений определяет и динамику нормативного регулирования. В полной мере это относится и к сфере интеллектуальной собственности. В этой связи необходимо вернуться к вопросу кодификации, что позволит более комплексно и качественно ответить на вызовы цифровой трансформации предметной сферы.

По данному вопросу совершенно логичной и обоснованной представляется точка зрения В.А. Дозорцева, который выразил и обосновал свою позицию о том, что Кодекс интеллектуальной собственности может и должен встать в один ряд с Семейным, Жилищным, Земельным и прочими комплексными кодексами. При этом можно согласиться и с конструкцией регулирования, при которой весь правовой материал был бы последовательно и системно распределен между отраслевым кодексом – Гражданским (общие положения, касающиеся основ правового регулирования ИС) и комплексным – Кодексом интеллектуальной собственности (детализированные общие положения и максимально исчерпывающее законодательное регулирование отдельных видов ИС) [3].

Конечно же, следует признать, что исчерпывающее законодательное регулирование – это скорее цель для сферы правового регулирования. Динамика развития предметной сферы всегда будет опережать процесс нормотворчества, в том числе его кодифицированного варианта. И здесь снова можно привести одну из основополагающих идей о том, что при упорядоченной системе законодательства нельзя ни обойтись без кодекса, ни ограничиться только кодексом. Только по отдельным не очень развитым институтам можно ограничиваться положениями кодекса без принятия специальных законов.

*Список источников:*

1. Морхат, П.М. Правосубъектность искусственного интеллекта: дис. ... д-ра юрид. наук: 12.00.03 / Морхат Петр Мечиславович. – М., 2018. – 420 с.

2. Проект модельного Кодекса интеллектуальной собственности для государств – участников Содружества Независимых Государств (СНГ) ст. 23, 26.

3. Дозорцев, В.А. Интеллектуальные права: Понятие. Система. Задачи кодификации. Сборник статей / Исслед. центр частного права. – М.: Статут, 2005. – 416 с. ISBN 5-8354-0168-X (в пер.).

## **Интеллектуальная собственность в праве Сингапура: опыт эффективного регулирования**

*Ларина Татьяна Юрьевна, кандидат юридических наук, доцент, заведующий кафедрой Международного права и международного сотрудничества в сфере интеллектуальной собственности Российской государственной академии интеллектуальной собственности, Российская Федерация, г. Москва, larina@rgiis.ru*

*Аннотация. В статье изложены отдельные особенности национального регулирования сферы интеллектуальной собственности в Сингапуре и перспективы дальнейшей ее трансформации.*

*Ключевые слова: авторское право; интеллектуальная собственность; иностранные инвестиции; патент; правовая система; товарный знак.*

### **Intellectual property in Singapore legislation: effective regulation experience**

*Annotation. The article outlines some features of the national regulation of intellectual property in Singapore and the prospects for its further transformation.*

*Keywords: copyright; intellectual property; foreign investment; patent; legal system; trademark.*

Настоящее время обусловлено активным экономическим ростом азиатского региона, одним из лидеров которого выступает Сингапур. Сингапур не только известен формированием привлекательных условий для ведения бизнеса, но и, конечно, передовым законодательством в области охраны и защиты прав интеллектуальной собственности, а также предоставляемыми налоговыми льготами при инвестировании в инновационные проекты.

Процесс становления законодательства в сфере интеллектуальной собственности в Сингапуре принято отсчитывать с 1867 года, когда он становится британской колонией и, соответственно, на территории Сингапура вступает в действие право метрополии. После того как Сингапур обрел независимость, правовое развитие интеллектуальной собственности достаточно быстро стало закрепляться на уровне национального законодательства данного государства.

В настоящее время национальная правовая система Сингапура в области интеллектуальной собственности строится исключительно на Конституции Республики Сингапур, постановлениях Парламента, Указах Президента, постановлениях Правительства и трех основных законах:

- Законе «Об авторском праве»,
- Законе «О патентах»,
- Законе «О товарных знаках».

Не ставя перед собой цели полного анализа их содержания, отметим отдельные особенности данных законов. Первым нормативно-правовым актом, регулирующим сферу интеллектуальной собственности в Сингапуре, является Закон «Об авторском праве», который был принят в 1987 году [1]. В отличие от законодательства других государств, в частности России, США, Японии, в Сингапуре авторским правом регулируются также смежные права. Говоря о данном Законе, необходимо отметить, что он состоит из 17 частей, 36 разделов и включает 272 статьи, то есть по своей структуре и наполненности больше напоминает кодифицированный акт.

В 1994 году в Сингапуре принимается Закон «О патентах», в соответствии с которым патент – это право, предоставленное владельцу изобретения или промышленного образца, которое запрещает другим лицам использовать соответствующий результат интеллектуальной деятельности без разрешения правообладателя [2]. Патенты в Сингапуре выдаются только на изобретения и полезные модели. Также отличием в регулировании вопросов патентного права является срок действия выданного патента, который равен 20 годам без возможности дальнейшего продления при условии, что владелец уплачивает ежегодные пошлины в Ведомство Сингапура по интеллектуальной собственности для его продления [2].

В настоящее время патентное право становится одной из самых популярных правовых сфер в Сингапуре за счет развития такой организации, как Фонд патентных заявок, созданный в 1992 году Национальным управлением Сингапура по вопросам науки и техники [3]. Создание Фонда патентных заявок выступило фактором активизации и развития патентования, поскольку данный фонд покрывал заявителям (в роли которых могли выступать юридические лица и индивидуальные предприниматели) часть расходов, связанных с подготовкой и подачей патентных заявок.

Регулирование отношений в области средств индивидуализации в Сингапуре осуществляется посредством Закона «О товарных знаках» [4]. Согласно данному нормативно-правовому акту, товарный знак также называется торговой маркой. Товарным знаком (торговой маркой) определяется символ, такой как фирменный знак или логотип, который используется предприятием для возможности различать свои товары и услуги [4]. Особенностью Закона «О товарных знаках» по сравнению, например, с нормативно-правовыми актами России и США является срок правовой охраны: в Сингапуре право на любой из видов товарных знаков является бессрочным, пока компания или частное лицо используют данный знак при ведении бизнеса. Однако товарный знак может быть аннулирован, если вла-



делец не будет использовать его в течение 5 лет с момента регистрации. Отдельной специфической чертой рассматриваемого закона выступает то обстоятельство, что даже незарегистрированные товарные знаки могут получить правовую охрану и защиту, если эти знаки стали широко известны по факту использования имени компании либо индивидуального предпринимателя и они ассоциируются у потребителей с конкретным правообладателем [4].

Необходимо отметить, что несмотря на то что правовая система Сингапура изначально основана на английском общем праве, в вопросах формирования национального законодательства в области интеллектуальной собственности Сингапур предпринял стремительные шаги и эффективные меры, которые позволили за небольшой промежуток времени сформировать национальное законодательство, регулирующее сферу интеллектуальной собственности в полном объеме, а также разработать в рассматриваемой сфере определенные инструменты и механизмы, позволяющие Сингапуру выйти в Азиатском регионе в лидеры по привлечению мировых компаний (по показателям иностранных инвестиций, в том числе и в форме результатов интеллектуальной деятельности) в свою правовую гавань при ведении бизнеса.

Сингапур вполне амбициозно ставит перед собой цели выйти в мировые лидеры в сфере оборота прав интеллектуальной собственности, осуществляя следующие планомерные шаги:

- во-первых, признавая, что интеллектуальная собственность – это результат наукоемкой деятельности, которая имеет огромный потенциал для укрепления экономики государства [5];
- во-вторых, Сингапур стремится перегнать США по количеству выданных патентов путем ускорения процедуры выдачи патентов, но при этом проводя полноценную экспертизу;
- в-третьих, популяризация как у собственных граждан и юридических лиц, так и у иностранцев, ведущих бизнес в Сингапуре, интеллектуальной собственности, в том числе в вопросах возможности коммерциализации каждого объекта интеллектуальной собственности, посредством создания и выпуска специальных информационных ресурсов;
- в-четвертых, с 2014 года Ведомство по интеллектуальной собственности Сингапура на конкурсной основе выдает гранты на создание результата интеллектуальной деятельности. Грант может получить лицо, чей результат интеллектуальной деятельности является наиболее перспективным для развития экономической системы Сингапура [5];
- в-пятых, Правительство Сингапура расширяет систему организаций по защите интеллектуальной собственности, разделив их на государственные и коммерческие;

- в-шестых, политика государства в сфере интеллектуальной собственности строится на таких принципах, как доступность, то есть Правительство обеспечивает доступ к надежной системе защиты интеллектуальной собственности в Сингапуре и во всем мире для привлечения в страну крупных предприятий и стимулирования к росту местных компаний [6]; функциональная совместимость, означающая создание связей со стратегическими партнерами для обеспечения взаимного доступа к рынкам и режимам интеллектуальной собственности, данный аспект направлен на облегчение процесса глобализации [7]; качество, выражающееся в поддержке системы защиты интеллектуальной собственности для возможности использования ее не только на территории Сингапура, но и за его пределами [5] и т. д.

На сегодняшний день Сингапур является лидером по качеству защиты интеллектуальной собственности в Азии, а по оценке мирового статистического журнала World Economic Forum его рейтинг был повышен до четвертого места, поскольку законодательство в данной сфере развивается стабильно, а правовые и политические риски отсутствуют [5].

*Список источников:*

1. Закон «Об авторском праве»: электрон. путеводитель / Центр правовой информации. [М.], 1987. [Электронный ресурс] URL: [http://www.wipo.int/wipolex/ru/text.jsp.file\\_id=187736](http://www.wipo.int/wipolex/ru/text.jsp.file_id=187736).

2. Закон «О патентах»: электрон. путеводитель / Центр правовой информации. [М.], 1994. [Электронный ресурс] URL: [http://www.wipo.int/wipolex/ru/text.jsp.file\\_id=328462](http://www.wipo.int/wipolex/ru/text.jsp.file_id=328462).

3. Законодательство Сингапура: электрон. путеводитель / Центр правовой информации. [М.], 2020. [Электронный ресурс] URL: <http://www.singaporelaw.sg/sglaw/laws-of-singapore/commercial-law/chapter-12>.

4. Закон «О товарных знаках»: электрон. путеводитель / Центр правовой информации. [М.], 1999. [Электронный ресурс] URL: [http://www.wipo.int/wipolex/ru/text.jsp.file\\_id=174576](http://www.wipo.int/wipolex/ru/text.jsp.file_id=174576).

5. Марченко, И.К. Мировой финансовый центр Сингапур: учеб. для высших образовательных учреждений. СПб: Юрайт, 2021. С. 216.

6. Коптырева, А.В., Калмыкова, Е.Ю. Инвестиции в экономике Сингапура: пособие для вузов. М.: Проспект, 2019. С. 110.

7. Законодательство Сингапура: электрон. путеводитель / Центр правовой информации. [М.], 2020. [Электронный ресурс] URL: <http://www.singaporelaw.sg/sglaw/laws-of-singapore/commercial-law/chapter-13>

## **Обеспечение информационной безопасности: опыт Национального центра интеллектуальной собственности**

*Лемеш Евгений Юрьевич, ведущий специалист управления цифровых технологий государственного учреждения «Национальный центр интеллектуальной собственности», Республика Беларусь, г. Минск, admin@ncip.by;*

*Журид Андрей Александрович, ведущий специалист управления цифровых технологий государственного учреждения «Национальный центр интеллектуальной собственности», Республика Беларусь, г. Минск, admin@ncip.by*

*Аннотация. В данной статье приводится краткое описание проблем, связанных с информационной безопасностью, а также описывается практика обеспечения информационной безопасности в Национальном центре интеллектуальной собственности.*

*Ключевые слова: информационная безопасность; принципы информационной безопасности; классификация уязвимостей; классификация угроз.*

## **Ensuring information security: the experience of the National center of intellectual property**

*Annotation. This article provides a brief description of the problems associated with information security, as well as describes the practice of ensuring information security in the National Center of Intellectual Property.*

*Keywords: information security; principles of information security; classification of vulnerabilities; threat classification.*

В настоящее время для организаций, обладающих информационными активами, актуален вопрос: что может составить угрозу для их активов и как получить необходимые средства для обеспечения соответствующей безопасности? Ведь информационные системы часто подвергаются различным типам угроз, которые могут вызвать повреждения, приводящие впоследствии к значительным финансовым потерям. Ущерб информационной безопасности может варьироваться от небольших потерь до полного разрушения информационной системы. Отметим, что влияние угроз значительно различается: одни влияют на конфиденциальность или целостность данных, а другие влияют на доступность системы.

Угрозы информационной безопасности проявляются не самостоятельно, а через возможное взаимодействие с наиболее слабыми звеньями системы

защиты, то есть через факторы уязвимости. Чаще всего источники угрозы запускаются с целью получения незаконной выгоды вследствие нанесения ущерба информации. Но возможно и случайное действие угроз из-за недостаточной степени защиты и массового действия угрожающего фактора. Если устранить или как минимум ослабить влияние уязвимостей, можно избежать полноценной угрозы, направленной на систему хранения информации.

Условия, способствующие неправомерному овладению конфиденциальной информацией, зачастую сводятся к ее разглашению, утечке и несанкционированному доступу к ее источникам. Кроме материального ущерба потеря конфиденциальной информации может повлечь и моральный вред.

В современных условиях безопасность информационных ресурсов может быть обеспечена только комплексной системой защиты информации. Комплексная система защиты информации должна быть непрерывной, плановой, целенаправленной, конкретной, активной, надежной и др. Система защиты информации должна опираться на систему видов собственного обеспечения, способного реализовать ее функционирование не только в повседневных условиях, но и в критических ситуациях.

Стоит отметить, что Национальный центр интеллектуальной собственности (далее – НЦИС) в своей деятельности применяет широкий комплекс мер по созданию надлежащей системы информационной безопасности с учетом специфики деятельности организации.

Также всесторонне содействует защищенности национальных информационных систем, обеспечению безопасности используемого гражданами и организациями программного обеспечения государство. В целях улучшения устойчивости государственного сектора к информационным рискам:

- осваиваются передовые технологии, внедряются новые средства и способы обеспечения информационной безопасности;
- разрабатываются стандарты информационной безопасности, и с их учетом проводится аудит государственных систем информационной безопасности;
- развивается смарт-проектирование решений по обеспечению информационной безопасности;
- на нормативном уровне выделяется и регламентируется функционирование критически важных объектов информатизации;
- поощряется развитие технологий безопасности в бизнесе и жизнедеятельности граждан [1].

В НЦИС в соответствии с концепцией информационной безопасности Республики Беларусь осуществляется многоуровневый комплекс органи-

зационных мер, аппаратно-программных и технических средств, обеспечивающих защиту от случайных и преднамеренных угроз, в результате реализации которых возможно нарушение свойств доступности, целостности, подлинности или конфиденциальности обрабатываемой, хранящейся и передаваемой информации [2].

Обеспечение информационной безопасности в НЦИС достигается организационными, организационно-техническими и техническими мероприятиями, каждое из которых обеспечивается специфическими силами, средствами и мерами, обладающими соответствующими характеристиками.

В заключение стоит отметить, что необходимость использования многообразия способов, сил и средств для обеспечения информационной безопасности, в том числе в рамках деятельности НЦИС, вызвана многообразием условий, способствующих неправомерному овладению конфиденциальной информацией. Способы обеспечения информационной безопасности должны быть ориентированы на упреждающий характер действий, направляемых на заблаговременные меры предупреждения возможных угроз коммерческим секретам.

*Список источников:*

1. *Постановление Совета Безопасности Республики Беларусь от 18 марта 2019 г. № 1 «О Концепции информационной безопасности Республики Беларусь» // [Электронный ресурс]. – URL: <https://etalonline.by/document/?regnum=p219s0001>.*

2. *Закон Республики Беларусь от 10 ноября 2008 г. № 455-3 «Об информации, информатизации и защите информации» // [Электронный ресурс]. – URL: <https://etalonline.by/document/?regnum=h10800455>.*

УДК 347.44

### **Роль смарт-контракта в сфере интеллектуальной собственности на примере сети IPChain**

*Логвинович Елена Дмитриевна, студентка магистратуры Белорусского государственного университета, Республика Беларусь, г. Минск, l-logvinovich@mail.ru;*

*Иванова Диана Владимировна, кандидат юридических наук, доцент, доцент кафедры интеллектуальной собственности юридического факультета Белорусского государственного университета, Республика Беларусь, г. Минск (научный руководитель)*

*Аннотация. Курс на развитие инструментов цифровой экономики в разных отраслях экономики, принятый мировым сообществом и Республикой Беларусь, в частности, не мог не затронуть сферу интеллектуальной собственности. В статье рассматривается опыт Российской Федерации в сфере управления правами на интеллектуальную собственность, где важную роль сыграло появление сети IPChain, получившей поддержку на государственном уровне. Автор отмечает, что указанная платформа использует смарт-контракт для осуществления транзакций с объектами интеллектуальной собственности, выделяет его основные свойства в рамках данной инфраструктуры.*

*Ключевые слова: цифровая трансформация; смарт-контракт; сеть IPChain; интеллектуальная собственность; механизм proof of authority.*

### **Smart contracts role in IP exemplified by the IPChain**

*Annotation. The course towards the development of digital economy tools in various sectors of the economy, adopted by the world community and the Republic of Belarus, in particular, could not but affect the field of intellectual property. The article discusses the experience of the Russian Federation in the field of intellectual property rights management, where the emergence of the IPChain network, which received support at the state level, played an important role. The author notes that this platform uses a smart contract to carry out transactions with intellectual property objects and highlights its main properties within this infrastructure.*

*Keywords: digital transformation; smart contract; IPChain network; intellectual property; proof of authority mechanism.*

XXI век ознаменовал себя неоспоримой тенденцией к цифровизации всех видов деятельности. Такую тенденцию можно наблюдать как в мировом масштабе, так и через призму отдельных стран. Так, в государственной программе «Цифровое развитие Беларуси на 2021-2025 годы», которая утверждена постановлением Совета Министров Республики Беларусь от 2 февраля 2021 г. № 66, четко отмечается, что одна из ключевых задач в рамках данной государственной программы – развитие инструментов цифровой экономики в различных отраслях национальной экономики. Доктринально отмечается, что информационно-коммуникационные технологии как класс включают большое количество инструментов и наработок, среди которых такие технологии, как блокчейн и иные цифровые технологии [1]. Поскольку внедрение информационно-коммуникационных технологий происходит повсеместно, оно не могло не затронуть также и сферу интеллектуальной собственности.

Интересным видится опыт Российской Федерации в сфере управления правами на интеллектуальную собственность, где важную роль играет ассоциация «Национальный координационный центр обработки транзакций с правами и объектами интеллектуальной собственности» (далее – сеть IPChain, Ассоциация). Сеть IPChain работает на базе платформы Hyperledger Fabric, которая изначально создавалась для корпоративного использования. Платформа позволяет формировать новые блоки распределительного реестра при условии идентификации всех участников, высокой скорости транзакций (в том числе при помощи механизма proof of authority) и их низкой стоимости. Так, в конце 2017 года А.Б. Кричевский инициировал создание IPChain для оборота прав на цифровые объекты, которую М.Ю. Прош (советник председателя правления Фонда «Сколково») впоследствии назовет заменой устаревшей системы коллективного управления правами [2].

Сеть IPChain – инфраструктура (консорциум) для управления объектами интеллектуальной собственности. Причем в отличие от многих существующих на сегодняшний день платформ (музыкальная платформа PeerTracks, музыкальная система Myselia, Ascribe (защита авторских прав художников) и другие платформы) охватывает собой как авторские и смежные права, так и право промышленной собственности. Кроме того, Ассоциация обладает значительным функционалом, так как консолидирует множество сервисов, в том числе FONMIX (аудио- и видеобрендинг и мониторинг музыкального контента), сервис n'RIS (депонирование объектов авторского права, регистрация товарных знаков, отслеживание незаконного использования объектов интеллектуальной собственности с использованием претензионной работы), платформу IPEx (покупка и продажа прав на все виды медиаконтента) и другие платформы [3].

Подтверждением признания Ассоциации и технологий, которые она использует, на государственном уровне стало подписание Президентом Российской Федерации Указа «О создании Общероссийской общественно-государственной организации «Российский центр оборота прав на результаты творческой деятельности» от 28.06.2021 (далее – Указ), учредителями которого, согласно пунктам 2, 3, являются Министерство цифрового развития, связи и массовых коммуникаций Российской Федерации и Ассоциация.

Отметим, что депонирование, регистрация, мониторинг в Интернете объектов интеллектуальной собственности имеют важное значение в развитии интеллектуальной собственности в целом, при этом нужно иметь в виду, что введение практически любого объекта в гражданский оборот направлено, в первую очередь, на его коммерциализацию. Так, совершение сделок с объектами интеллектуальной собственности опосредует смарт-контракт.

В Российской Федерации, в отличие от Республики Беларусь, определение смарт-контракта законодательно не урегулировано, хотя первоначально в

проекте Федерального закона № 419059-7 «О цифровых финансовых активах» (далее – Федеральный закон) присутствовало определение смарт-контракта как договора в электронной форме, однако позже данное определение было исключено и не попало в Федеральный закон, принятый 31 июля 2020 года [4].

На наш взгляд, смарт-контракт играет важную роль в совершении транзакций с объектами интеллектуальной собственности, что обуславливается рядом его свойств, среди которых можно назвать следующие.

*Восстановление доверия между сторонами.*

Сеть IPChain называют инфраструктурой доверия в первую очередь благодаря возможности всем участникам владеть актуальной информацией о создании, эволюции объектов интеллектуальной собственности [5]. Такая ситуация складывается потому, что смарт-контракт функционирует в рамках Ассоциации, которая фактически является публичным блокчейном, а одним из основных принципов работы такой распределительной системы является ее прозрачность. Отметим, что за счет механизма proof of authority (функции майнеров исполняют идентифицируемые валидаторы, назначаемые центральным органом), который реализуется платформой Hyperledger Fabric, есть основания говорить о потере распределительной системой децентрализации, в чем ряд исследователей видит минус [6]. Другие же рассматривают необходимость конфиденциальности некоторых элементов данных как положительное и, более того, неизбежное явление в бизнесе. В любом случае у сторон смарт-контракта возможность владеть актуальной информацией касательно заключенного договора является неограниченной.

*Независимость и самоисполнимость договора.*

Смарт-контракт выступает как независимый исполнитель, тем самым ограничивая воздействие как сторон договора, так и третьих лиц на процесс исполнения договора. Помимо объективности исполнения договора, преимуществом является то, что стороны могут отслеживать, на какой стадии находится исполнение договора. Специалисты IPChain также отмечают, что благодаря использованию смарт-контракта снижаются трансграничные издержки при заключении договоров, ведь они заменяют работу платных посредников [7].

*Гарантия справедливого вознаграждения для правообладателя.*

Автоматизированное совершение сделки посредством смарт-контракта предполагает получение вознаграждения для конкретного правообладателя напрямую без участия третьих лиц согласно условиям, прописанным в смарт-контракте. На наш взгляд, гарантия справедливого вознаграждения способствует созданию условий для самореализации граждан и развития талантов, что стимулирует оборот прав на результаты творческой деятельности, а ведь именно эти цели закладывались в устав общероссийской обществен-



но-государственной организации «Российский центр оборота прав на результаты творческой деятельности», который был утвержден постановлением Правительства Российской Федерации от 29 сентября 2021 года № 1644 [8].

Несмотря на все перечисленные преимущества смарт-контракта, их спецификой обуславливаются и некоторые негативные моменты в их создании и применении (необратимость смарт-контракта, небольшое количество специалистов, обладающих достаточной квалификацией для написания смарт-контракта, недопустимость детализации условий контракта посредством кода и другие). Именно поэтому специалисты смарт-контракта, работающие в системе блокчейна, советуют субъектам хозяйствования, которые намереваются внедрить такие технологии в свое производство, подходить к принятию решения обдуманно, а не просто следовать «тренду цифровой трансформации».

На основании вышеизложенного отметим, что на сегодняшний день было осуществлено много попыток реализации смарт-контракта в сфере интеллектуальной собственности. Одна из наиболее масштабных, на наш взгляд, – сеть IPChain, которая использует смарт-контракт для осуществления транзакций с объектами интеллектуальной собственности.

Смарт-контракт обладает следующими свойствами, которые реализуются посредством транзакций с объектами интеллектуальной собственности (в частности, в рамках инфраструктуры IPChain):

- 1) устанавливает (восстанавливает) доверие между сторонами договора;
- 2) обеспечивает независимое и объективное исполнение договора;
- 3) гарантирует справедливое вознаграждение правообладателей.

Отметим также, что при введении смарт-контракта в свое производство следует руководствоваться принципом разумности.

*Список источников:*

1. *Инструменты цифровой экономики – Цифровая экономика [Электронный ресурс]. Режим доступа: [https://studme.org/392252/ekonomika/instrumenty\\_tsifrovoy\\_ekonomiki](https://studme.org/392252/ekonomika/instrumenty_tsifrovoy_ekonomiki). – Дата доступа: 03.11.2022.*

2. *Ассоциация IPChain | copycollect [Электронный ресурс]. – Режим доступа: [https://copycollect.com/article/assotsiatsiya-ipchain#\\_ftn1](https://copycollect.com/article/assotsiatsiya-ipchain#_ftn1). – Дата доступа: 03.11.2022.*

3. *Ассоциация IPChain | IPCHAIN [Электронный ресурс]. – Режим доступа: <https://ipchain.ru/scale/assotsiatsiya-ipchain>. – Дата доступа: 03.11.2022.*

4. *Ефимова, Л.Г. Сравнительный анализ доктринальных концепций правового регулирования смарт-контрактов в России и в зарубежных странах / И.В. Михеева, Д.В. Чуб // Право. Журнал Высшей школы экономики. – 2020. – № 4. – С. 78–105.*

5. *«Сеть доверия»: как работает платформа iPChain для защиты прав интеллектуальной собственности в России [Электронный ресурс]. – Режим доступа: <https://bits.media/set-doveriya-kak-rabotaet-platforma-ipchain>.*

*dlya-zashchity-prav-intellektualnoy-sobstvennosti-v-ross/*. – Дата доступа: 03.11.2022.

6. *Узнайте все о блокчейне и криптовалюте | Binance Academy* [Электронный ресурс]. – Режим доступа: <https://academy.binance.com/ru>. – Дата доступа: 03.11.2022.

7. *Смарт-контракт* [Электронный ресурс]. – Режим доступа: <https://rspp.ru/upload/iblock/2f9/IPChain%20Смарт-контракты.pdf>. – Дата доступа: 03.11.2022.

8. *Устав общероссийской общественно-государственной организации «Российский центр оборота прав на результаты творческой деятельности»* [Электронный ресурс] : утв. постановлением Правительства Российской Федерации от 29 сентября 2021 г. № 1644 // КонсультантПлюс. Россия / ЗАО «Консультант Плюс». – М., 2022.

## СОДЕРЖАНИЕ

### **Приветственные слова к участникам конференции**

<i>Приветственное слово</i> Руководителя Аппарата Совета Министров Республики Беларусь <b>Бурака К.В.</b> .....	5
<i>Приветственное слово</i> Председателя Постоянной комиссии Палаты представителей Национального собрания Республики Беларусь по образованию, культуре и науке <b>Марзалюка И.А.</b> .....	7
<i>Приветственное слово</i> Государственного секретаря Союзного государства <b>Мезенцева Д.Ф.</b> .....	9
<i>Приветственное слово</i> Председателя Государственного комитета по науке и технологиям Республики Беларусь <b>Шлычкова С.В.</b> .....	10
<i>Приветственное слово</i> Президента Евразийского патентного ведомства Евразийской патентной организации <b>Ивлиева Г.П.</b> .....	13
<i>Приветственное слово</i> генерального директора Национального центра интеллектуальной собственности <b>Рябоволова В.А.</b> .....	17
<i>Приветственное слово</i> руководителя Роспатента <b>Зубова Ю.С.</b> .....	19
<i>Приветственное слово</i> первого заместителя директора Национального патентно-информационного центра Министерства экономического развития и торговли Республики Таджикистан <b>Вализоды Ш.Ш.</b> .....	22
<i>Приветственное слово</i> заместителя Председателя Государственного ведомства интеллектуальной собственности Китайской Народной Республики <b>Лу Пэнци</b> .....	25
<i>Приветственное слово</i> генерального директора Издательского дома «Интеллектуальная собственность», доктора юридических наук, профессора, академика РАЕН, действительного государственного советника 3 класса, члена Совета по вопросам интеллектуальной собственности при Председателе Совета Федерации Федерального Собрания Российской Федерации <b>Близнеца И.А.</b> .....	27
<i>Приветственное слово</i> Председателя Президиума Национальной академии наук Беларуси, академика <b>Гусакова В.Г.</b> .....	29
<i>Приветственное слово</i> Министра образования Республики Беларусь <b>Иванца А.И.</b> .....	32
<i>Приветственное слово</i> заместителя Председателя Государственного комитета по науке и технологиям Республики Беларусь <b>Столяровой Т.Г.</b> .....	35
<i>Приветственное слово</i> заместителя Министра связи и информатизации <b>Ткача П.Н.</b> .....	37
<i>Приветственное слово</i> директора Национального центра законодательства и правовых исследований Республики Беларусь <b>Ипатова В.Д.</b> .....	40

<i>Приветственное слово</i> директора Республиканской научно-технической библиотеки Беларуси <b>Сухоруковой Р.Н.</b> .....	42
<i>Приветственное слово</i> Ректора Белорусского государственного университета <b>Короля А.Д.</b> .....	44
<i>Приветственное слово</i> Ректора Белорусского национального технического университета <b>Харитончика С.В.</b> .....	45

### **Тезисы участников конференции**

<i>Абенова А.</i> Особенности евразийской системы патентования промышленных образцов .....	48
<i>Абраменко Д.В.</i> Искусственный интеллект и авторское право: современное состояние и перспективы развития .....	58
<i>Анцыпирович О.Н., Мельникова М.С.</i> Направления формирования у студентов компетенций в области использования интеллектуальной собственности (специальность «Дошкольное образование») .....	63
<i>Березнёв Р.Ю.</i> Механизм «регуляторной гильотины» в сфере интеллектуальной собственности.....	68
<i>Бернацкий И.Ю.</i> Правовые аспекты использования невзаимозаменяемых токенов (NFT) в сфере интеллектуальной собственности .....	74
<i>Бессарабова В.В.</i> Особенности заключения договора франчайзинга .....	79
<i>Бессарабова В.В.</i> Особенности реализации образовательных программ в сфере интеллектуальной собственности .....	85
<i>Богоненко В.А.</i> Цифровые права в системе объектов гражданских прав в контексте интеллектуальной собственности (на примере Республики Беларусь и Российской Федерации) .....	89
<i>Бондаренко Н.Л., Конаневич Ю.Г.</i> Бренд и страновой бренд как объекты публичной идентификации и институционализация коллективного управления страновым брендом .....	94
<i>Бондаренко Н.Л.</i> Страновой маркетинг как объект научных исследований и направление подготовки специалистов с высшим юридическим образованием .....	102
<i>Борзенко Д.В.</i> Влияние «патентных войн» на развитие современного правового поля интеллектуальной собственности: тенденции и риски ...	107
<i>Варанай А.У.</i> Брэнд навуковай арганізацыі: развіццё інтэлектуальнага капіталу .....	112
<i>Видякина О.В.</i> Экосистемный подход к управлению интеллектуальной собственностью .....	119
<i>Волк С.В.</i> Создание полнотекстовых описаний к охраняемым документам Республики Беларусь.....	126

<i>Галимов К.Г.</i> О месте права интеллектуальной собственности в системе права и законодательства Республики Беларусь.....	132
<i>Галимов К.Г.</i> О некоторых проблемных вопросах распределения прав на объекты интеллектуальной собственности, создаваемые в рамках реализации научно-технических программ Союзного государства.....	137
<i>Герасимова Л.К.</i> Практические аспекты в учебной дисциплине «Основы управления интеллектуальной собственностью».....	143
<i>Гладкая Е.Н.</i> Гражданско-правовые средства обеспечения экономической безопасности в сфере интеллектуальной собственности .....	146
<i>Грачева Ю.Б.</i> Участие Российской Федерации в международной и региональной системах правовой охраны промышленных образцов ...	154
<i>Гурко В.Б.</i> Управленческий подход к начислению амортизации по объектам интеллектуальной собственности.....	160
<i>Данильчик А.А., Пышкина Д.Е.</i> Статистика обращений граждан как показатель эффективности проводимой патентным органом работы по распространению знаний в сфере интеллектуальной собственности .	165
<i>Дунец Д.В.</i> Перспективы развития права интеллектуальной собственности.....	168
<i>Ермакова Э.Э.</i> Взаимосвязь научных открытий и изобретений в системе управления интеллектуальной собственностью.....	173
<i>Зайцева В.Д.</i> Управление рынком объектов интеллектуальной собственности в Республике Беларусь: перспективы экономического моделирования .....	178
<i>Заяц А.П.</i> О важности формирования правовой грамотности в сфере интеллектуальной собственности среди подрастающего поколения.....	183
<i>Заяц А.П.</i> О функциях товарного знака и знака обслуживания .....	188
<i>Заяц А.П.</i> Трансформация национального ведомства по интеллектуальной собственности Республики Беларусь .....	192
<i>Заяц А.П., Ковалевская Т.В.</i> О перспективах введения параллельного импорта в Республике Беларусь .....	199
<i>Заяц А.П., Хвоц С.П.</i> О цифровизации деятельности ведомства по интеллектуальной собственности Республики Беларусь .....	204
<i>Змитрович Л.О.</i> Беларусь в Глобальном инновационном индексе.....	209
<i>Иванова Д.В.</i> Предпосылки и условия осуществления кодификации законодательства об интеллектуальной собственности .....	216
<i>Ивлиев Г.П.</i> Евразийская интеграция в сфере интеллектуальной собственности и ее роль в инновационном развитии.....	222
<i>Ильина О.Д., Шадрин В.А., Янтикова Е.В.</i> О подходах к систематизации (кодификации) законодательства в сфере интеллектуальной собственности.....	228
<i>Кажадуб Л.У., Варанай А.У.</i> TikTok і аўтарскія правы.....	235

<i>Казначеева Ю.В.</i> Патентная и инновационная деятельность как фактор экономического роста Республики Беларусь.....	241
<i>Каминский Д.В.</i> Депонирование объектов авторского права в Национальном центре интеллектуальной собственности: промежуточные итоги.....	247
<i>Кеда Е.В.</i> Вопросы использования онлайн-сервисов при публичном исполнении музыкальных произведений .....	253
<i>Ковалевский Д.А., Ковалевская Т.В.</i> Охрана секретов производства (ноу-хау) в государствах – членах Евразийского экономического союза.....	257
<i>Конаневич Ю.Г.</i> Формирование методологии оценки значимости странового бренда как обязательный элемент национальной системы странового маркетинга .....	264
<i>Костюкевич Е.Д., Мальшева Т.П., Протапович Е.А.</i> Редакционная обработка патентной документации.....	270
<i>Крохина Ю.А.</i> Интеллектуальная собственность в Российской Федерации: проблемы гражданско-правового регулирования и налогообложения .....	277
<i>Крылов Д.Ф.</i> Патентная охрана: изобретения в области компьютерных и информационных технологий.....	281
<i>Лазутина М.Н.</i> Договор франчайзинга: понятие, сущность, правовые аспекты.....	286
<i>Ландо Д.Д.</i> Ограничение исключительного права в условиях параллельного импорта .....	294
<i>Ларин А.Ю.</i> Цифровая среда как объект кодифицированного законодательства в сфере интеллектуальной собственности .....	298
<i>Ларина Т.Ю.</i> Интеллектуальная собственность в праве Сингапура: опыт эффективного регулирования.....	302
<i>Лемеш Е.Ю., Журин А.А.</i> Обеспечение информационной безопасности: опыт Национального центра интеллектуальной собственности.....	306
<i>Логвинович Е.Д.</i> Роль смарт-контракта в сфере интеллектуальной собственности на примере сети IPChain.....	308







Научное издание

**ИНТЕЛЛЕКТУАЛЬНАЯ СОБСТВЕННОСТЬ  
В СОВРЕМЕННОМ МИРЕ:  
ВЫЗОВЫ ВРЕМЕНИ И ПЕРСПЕКТИВЫ РАЗВИТИЯ**

Материалы  
II Международной научно-практической конференции  
(Минск, 20 октября 2022 г.)

В двух частях

Часть 1

*На русском, белорусском языках*

*Редакция оставляет за собой право печатать материалы  
в порядке обсуждения, не разделяя точку зрения авторов.*

Ответственный за выпуск А. П. Заяц  
Компьютерная верстка и дизайн обложки Н. Р. Капралова  
Корректоры: Е. Д. Костюкевич, Е. В. Комар, Т. П. Малышева, Е. А. Протапович

Подписано в печать 15.12.2022.  
Формат 60×90 1/16. Бумага офсетная. Печать цифровая.  
Усл. печ. л. 18,60. Уч.-изд. л. 16,12.  
Тираж 118 экз. Заказ № 48.

Издатель:  
государственное учреждение «Национальная библиотека Беларуси».

Свидетельство о государственной регистрации издателя, изготовителя,  
распространителя печатных изданий № 1/398 от 02.07.2014.  
Свидетельство о государственной регистрации издателя, изготовителя,  
распространителя печатных изданий № 2/157 от 02.07.2014.

Пр. Независимости, 116, 220114, Минск.  
Тел. (+375 17) 293 27 68. Факс (+375 17) 266 37 23. E-mail: edit@nlb.by.

ISBN978-985-7272-33-4 (41)



9 789857 272334